



CORMORAN

KATALOG 2024

CORMORAN

Inhaltsverzeichnis

Rollen 4-15

Spinnrollen	4-7
Feederrollen	8-9
Spezialrollen	10
Meeresrollen	11-12
Freilaufrollen	13-15
Ersatzspulen	16-17

Ruten 18-41

Spinnruten	22-27
Forellnruten	27
Rutenzubehör	27
Karpfenruten	28-29
Feederruten	30-35, 38
Friedfischruten	36-37, 39
Stippruten	39
Teleskopruten	39
Welsruten	40
Meeresruten	41

Zubehör 42-129

Geflochtene Schnüre	42-43
Monofile Schnüre	44
Blinker	45
Wobbler	46-52
Spinner	53-54
Trout Spoons	55
Weichplastikköder	56-57
Grund-und Posenzubehör	58, 62-64
Hair Rigs	59-60
Sbirolinos	61
Knicklichter	65
Futter	67
Posen / Haken / Wirbel / Stahldrähte ...	68-77
Bleie	78
Anglerwerkzeug / Räucheröfen	79-85
Bissanzeiger	66, 86-90
Rod Pods	91-92
Rutenauflagen	90-96
Netze / Kescher	97-105
Geräteboxen / Gerätekästen	106-109
Taschen	110-112
Futterale	113-116
Abhakmatte	116
Stühle / Liegen	117-119
Schirme	119
Bekleidung	120-122
Mepps Spinner	123-128

Stichwortverzeichnis alphabetisch

A

Aalfeeder	78
Aalglocken	66
Abhakmatten	116
Anglerwerkzeug / Räucheröfen	79-85
Assist Haken	77

B

Bait Former	61
Bekleidung	120-122
Belüftungspumpen	81
Bissanzeiger	66, 86-90
Bleie	78
Blinker	45
Booms	58

D

Dreibeine	95-96
-----------------	-------

E

Elektronische Bissanzeiger	86-90
Ersatzspulen	16-17

F

Feederrollen	8-9
Feederruten	30-35, 38
Fertigangeln	68
Filetierset	83-84
Fischtöter	80
Fischwaagen	81, 85
Freilaufrollen	13-15
Friedfischruten	36-37, 39
Futter	67
Futterale	113-116

G

Geflochtene Schnüre	42-43
Geräteboxen	106-108
Gerätekästen	107-109
Grundfutter	67
Grundsucher	78
Gummiköder	56-57

H

Hair Rigs	59-60
Handschuhe	120

K

Karabinerhaken	73-74
Karpfenruten	28-29
Kescher	97-105
Kescherstöcke	104
Klemmhülsenzangen	79
Knicklichter	65
Köderboxen	106-108
Köderdosen	107
Ködernadeln	80
Kopfleuchten	85

L

Liegen	117
Lösezangen	82

M

Meeresrollen	11-12
Meeresruten	41
Meerforellenescher	98
Mepps Spinner	123-128
Messer	82-84

Messersets	83-84
Monofile Schnüre	44

N

Neoprenbekleidung	120-121
-------------------------	---------

P

Posen	68-69
Posenstopper	62-64

R

Räucheröfen	81
Reusen	97
Rigbox	58
Rod Pods	91-92
Rollen	4-15
Rucksäcke	112
Ruten	18-41
Rutenauflagen	90-96
Rutenhalter	91-96
Rutentaschen	113-116
Rutenzubehör	27

S

Sbirolinos	61
Schirme	119
Schirmzelt	119
Schnüre	42-44
Schnurstopper	63-64
Schnurverbinder	74
Setzkescher	97
Spinner	53-54
Spinnrollen	4-7
Spinnruten	22-27
Sprengringzange	82
Stahldraht-Vorfächer	75-77
Stirnlampen	85
Stühle	118-119

T

Taschen	110-116
Thermostiefel	120
Trout Spoons	55

U

Unterfangkescher	97-105
------------------------	--------

V

Vorfachhaken	70-72
--------------------	-------

W

Wathosen	121-122
Watstiefel	121-122
Weichplastikköder	56-57
Welsrollen	10
Welsruten	40
Wirbel	73-74
Wobbler	46-52

Z

Zangen	79, 82
--------------	--------

A scenic sunset over a body of water. The sun is low on the horizon, casting a golden glow across the sky and reflecting on the water's surface. In the foreground, there are silhouettes of reeds and other aquatic plants. On the right side, a dark, curved handle or part of a boat is visible. The overall mood is peaceful and serene.

PROGRAMM

2023/2024



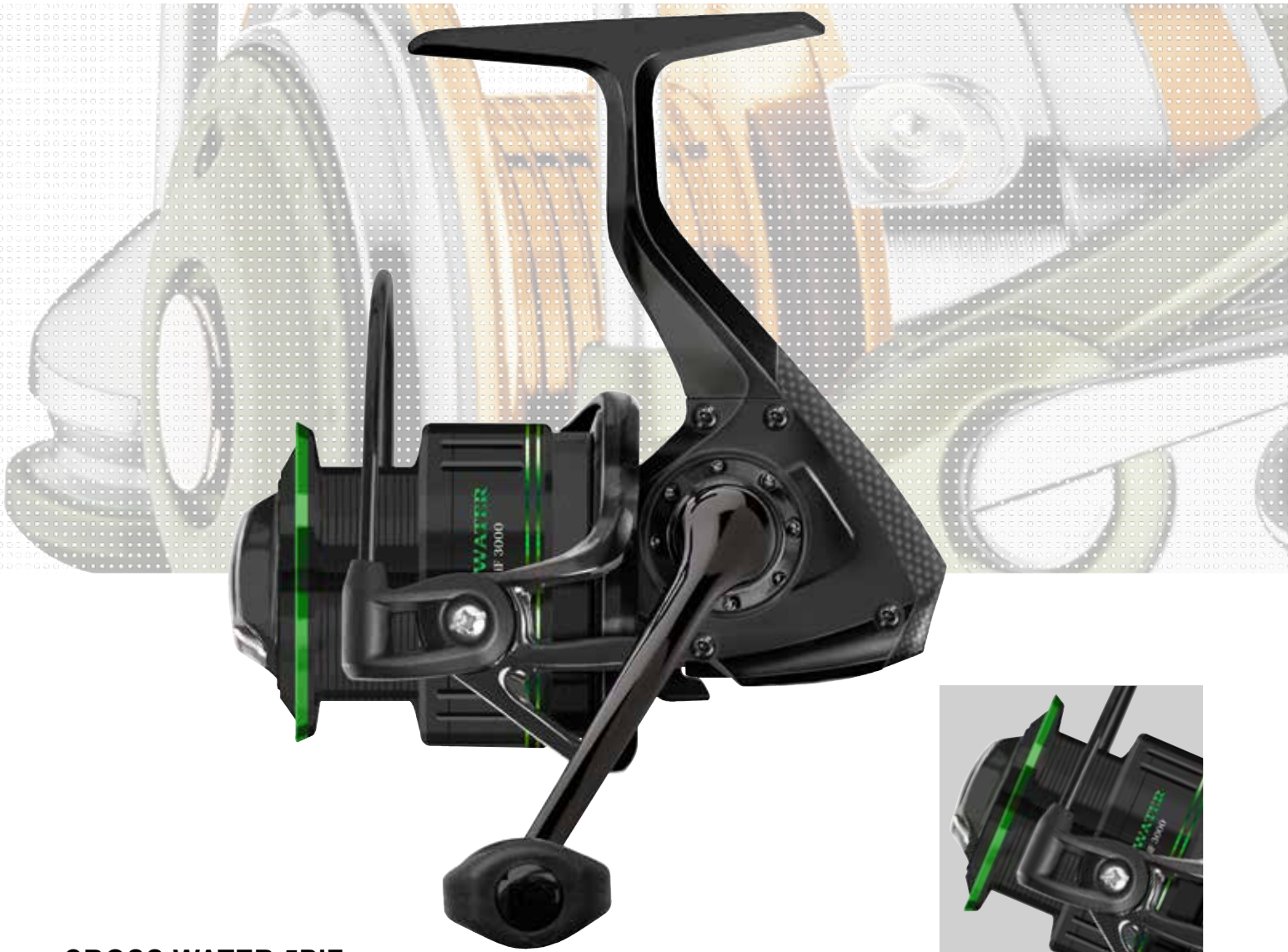

Wickelbild der Cross Water 5PIF

CROSS WATER 5PIF

SPINNROLLE

Die Cross Water 5PIF zeichnet sich durch ein Top Preis-Leistungs-Verhältnis aus und ist je nach Rollengröße und Gewässertyp konzipiert für einen jahrelangen, zuverlässigen Einsatz beim Fischen im Süßwasser auf Hecht, Zander, Barsch oder Forelle und für das allgemeine Friedfischangeln.

Dank des Power-Getriebes und des präzisen Achshubsystems mit X-Wind Schnurverlegung ist die Cross Water 5PIF auch perfekt geeignet für das Fischen mit dünnen, geflochtenen Schnüren. Die Schnurverlegung arbeitet optimal und der weiche Lauf sorgt für ungetrübte Angelfreuden.

- 4 Kugellager
- Power Getriebe
- Infinite Anti-Reverse® Rücklaufsperre, stufenlos
- Fein einstellbare Spulenbremse
- X-Wind Schnurverlegung
- S-Stroke Oscillation System
- Aluminium-Weitwurfspule
- PowerBail Rollenbügel
- Großes Anti-Twist Schnurlaufröllchen
- Longlife Bügelfeder
- CNC gefräste Aluminiumkurbel
- Soft-Touch Kurbelknopf

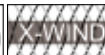

Art.-Nr.	Größe	Kugell. gesamt	Schnurf. m/mm	Übers.	Einzug cm	Gewicht g	UVP' €
12-59050	500	4	140/0.14	5.1:1	61	180	35.00
12-59100	1000	4	240/0.16	5.1:1	64	185	37.00
12-59200	2000	4	200/0.20	5.1:1	69	225	39.00
12-59250	2500	4	250/0.20	5.1:1	74	245	41.00
12-59300	3000	4	200/0.25	5.1:1	74	250	43.00

*unverbindliche Preisempfehlung



SPOON TROUT 8PIF

FORELLEN-SPINNROLLE

Klassisch im Design, technisch Up-to-Date und von der Größe und der Schnurfassung her perfekt abgestimmt auf das leichte Forellenfischen. Die kompakte Kombination aus Gehäuse und Rotor und die superflache, perfekt dimensionierte Spule bilden eine harmonische Einheit und passen zu jeder Art von Trout Spoon Rute.

Ausgelegt für die Verwendung dünner, monofiler oder geflochtener Schnüre sorgt die Spoon Trout 8PIF für ein sicheres und weites Werfen auch kleinster Spoons dank der perfekten X-Wind Schnurverlegung. Die 7 Stahlkugellager und die präzise gefertigten, mechanischen Komponenten sorgen für einen butterweichen Lauf des Getriebes und somit für ein entspanntes Fischen.



Wickelbild der Spoon Trout 8PIF

- 7 Kugellager
- Infinite Anti-Reverse® Rücklaufsperr, stufenlos
- Fein einstellbare Spulenbremse
- X-Wind Schnurverlegung
- S-Stroke Oscillation System
- Aluminium-Weitwurfspule
- PowerBail Rollenbügel
- Großes Anti-Twist Schnurlaufröllchen
- Longlife Bügelfeder
- CNC gefräste Aluminiumkurbel
- Soft-Touch Kurbelknopf

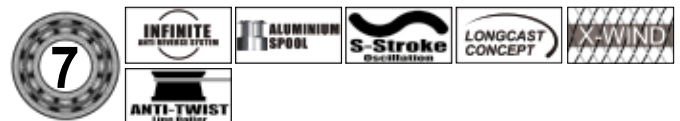

Art.-Nr.	Größe	Kugell. gesamt	Schnurf. m/mm	Übers.	Einzug cm	Gewicht g	UVP* €
12-58150	1500	7	140/0.14	5.1:1	61	175	45.00

*unverbindliche Preisempfehlung



Wickelbild der Spoon Trout 4PIF

SPOON TROUT 4PIF

FORELLEN-SPINNROLLE

Souveräner kann man die Erwartungen an eine leichte Forellen-Spinnrolle in dieser Preisklasse nicht erfüllen. Vom ersten Moment an zieht diese Rolle durch ihr Design und ihre Ausstattung auch die Angler in ihren Bann, die es gewohnt sind, wesentlich teurere Rollen zu fischen. Die sportliche, dynamische Form, die kompakte Einheit aus Gehäuse und Rotor und die superflache, perfekt dimensionierte Spule würden auch jeder anderen Frontbremsrolle gut zu Gesicht stehen. Ausgelegt für die Verwendung dünner monofiler oder geflochtener Schnüre sorgt die Spoon Trout 4PIF für ein entspanntes Werfen auch kleinster Spoons dank der perfekten X-Wind Schnurverlegung.

- 3 Kugellager
- Infinite Anti-Reverse® Rücklaufsperre, stufenlos
- Fein einstellbare Spulenbremse
- X-Wind Schnurverlegung
- S-Stroke Oscillation System
- Aluminium-Weitwurfspule
- PowerBail Rollenbügel
- Großes Anti-Twist Schnurlaufröllchen
- Longlife Bügelfeder
- Aluminiumkurbel
- Soft-Touch Kurbelknopf

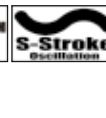

Art.-Nr.	Größe	Kugell. gesamt	Schnurf. m/mm	Übers.	Einzug cm	Gewicht g	UVP* €
12-44150	1500	3	140/0.14	5.1:1	61	175	40.00

*unverbindliche Preisempfehlung



SPORTLINE 2PIF

SPINNROLLE

Es war schon immer das Bestreben der Marke CORMORAN, Rollen zu entwickeln, die durch ein hervorragendes Preis-Leistungs-Verhältnis überzeugen. Da macht diese Rolle selbstverständlich keine Ausnahme – ganz im Gegenteil. Sie kombiniert Robustheit und Zuverlässigkeit mit einem niedrigen Rollengewicht und einem sanften Lauf des Getriebes. Und das alles zu einem Preis, der unter dem üblichen Standard liegt.

- 1 Kugellager
- Infinite Anti-Reverse® Rücklaufsperr, stufenlos
- Fein einstellbare Spulenbremse
- X-Wind Schnurverlegung
- S-Stroke Oscillation System
- ABS Nylon-Weitwurfspule
- PowerBail Rollenbügel
- Großes Anti-Twist Schnurlaufröllchen
- Longlife Bügelfeder
- Aluminiumkurbel
- Soft-Touch Kurbelknopf



Art.-Nr.	Größe	Kugell. gesamt	Schnurf. m/mm	Übers.	Einzug cm	Gewicht g	UVP* €
12-22250	2500	1	180/0.25	5.1:1	70	220	29.00

*unverbindliche Preisempfehlung



VEYCOR FEEDER 4PIF

WEITWURF-FEEDERROLLE

Kompakte, hochmoderne Weitwurfrolle, die sich nicht nur für das Feederangeln eignet, sondern auch für das Long-Range Karpfenfischen oder das schwere Spinnfischen mit dünneren geflochtenen Schnüren.

Ausgestattet ist die VeyCor Feeder 4PIF mit einer speziell konstruierten, flachen Aluminiumspule, die durch den großen Spulendurchmesser sofort ins Auge sticht und sich durch exzellente Wurfweiten auszeichnet. Sie ist mit 2 Feder-Schnurclips aus Metall ausgestattet. Das dezente Design und die kompakte Einheit aus Gehäuse, Rotor und Spule prägen das Erscheinungsbild dieser Rolle. Die X-Wind Schnurwicklung wird über das S-Stroke Achshubsystem gesteuert, das für das gleichmäßige Schnurbild sorgt und somit verantwortlich zeichnet für die außergewöhnlichen Wurfleistungen. Die „QD“ Fast Drag Bremse mit den Bremscheiben aus Carbon lässt sich mit nur einer Umdrehung des Bremsknopfes von offen bis geschlossen einstellen. Die hohe Kraftübertragung der VeyCor Feeder 4PIF sorgt dafür, dass der Fisch schnell und sicher in den Kescher geführt werden kann.



Nur eine Umdrehung zwischen Run und Fun!

- 3 Kugellager
- Infinite Anti-Reverse® Rücklaufsperr, stufenlos
- Fast Drag Frontbremse
- Carbon Bremscheiben
- X-Wind Schnurverlegung
- S-Stroke Oscillation System
- Aluminium-Weitwurfspule
- Feder-Schnurclip (zweifach)
- PowerBail Rollenbügel
- Großes Anti-Twist Schnurlaufröllchen
- Longlife Bügelfeder
- Aluminiumkurbel
- Großer Soft-Touch Kurbelknopf



Art.-Nr.	Größe	Kugell. gesamt	Schnurf. m/mm	Übers.	Einzug cm	Gewicht g	UVP* €
14-40600	6000	3	240/0.20	5.5:1	107	440	58.00

*unverbindliche Preisempfehlung



VEYCOR FEEDER 5PIF

FEEDERROLLE

Kohlefaser-Feederruten sind heute handlicher und leichter als jemals zuvor. Aber dennoch müssen sie robust und belastbar sein. Genau passend dazu haben wir mit der VeyCor Feeder 5PIF 5000 eine Rolle als perfekte Ergänzung zu diesen modernen Feederruten entwickelt – ausgestattet mit den gleichen Grundprinzipien: leicht, sehr robust und preiswert. Bei der VeyCor Feeder 5PIF schenken wir insbesondere der Bremse unsere volle Aufmerksamkeit – auch diese Rolle hat unser neues Brake Block Bremssystem mit „QD“ Fast Drag Funktion: schließlich muss man sich auf sie bei einem Biss in der Strömung absolut verlassen können. Die hohe Kraftübertragung unterstützt dabei das Bestreben den Drill so schnell wie möglich zu Ende zu bringen und den Fisch sicher in den Kescher zu führen. Mit einer Schnurfassung von 230m/0.25mm hat die VeyCor Feeder 5PIF 5000 die perfekte Größe für alle Arten des Feederanglens bis auf das ultraschwere Feederangeln im großen Strom. Ausgestattet mit großdimensionierter, 2-fach anodisierter Aluminiumspule mit 2 großen Feder-Lineclips und Aluminium-Schnellklappkurbel.

- 4 Kugellager
- Infinite Anti-Reverse® Rücklaufperre, stufenlos
- Brake Block Bremssystem
- Fast Drag Frontbremse
- X-Wind Schnurverlegung
- S-Stroke Oscillation System
- CNC gefräste Aluminium-Weitwurfspule
- Feder-Schnurclip (zweifach)
- PowerBail Rollenbügel
- Großes Anti-Twist Schnurlaufröllchen
- Longlife Bügelfeder
- Aluminium-Schnellklappkurbel
- Soft-Touch Kurbelknaufl



Nur eine Umdrehung zwischen Run und Fun!



Brake Block Bremssystem

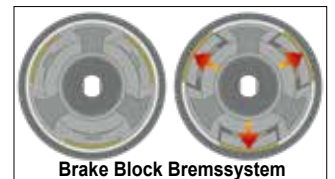
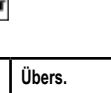
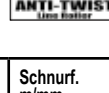

Brake Block Bremssystem

Art.-Nr.	Größe	Kugell. gesamt	Schnurf. m/mm	Übers.	Einzug cm	Gewicht g	UVP* €
14-51500	5000	4	230/0.25	5.5:1	95	375	56.00

*unverbindliche Preisempfehlung



BIG CAT 5PIF

WELSROLLE

Die Big Cat 5PIF kombiniert eine hohe Belastbarkeit und Einholkraft mit einem ruhigen, ausbalancierten Lauf und hoher Schnurfassung. Das starke, dickwandige Gehäuse sorgt für eine gute Lagerung des Power-Getriebes und somit für eine hohe Kraftübertragung im Drill von stattlichen Welsen.

Die speziell entwickelte Aluminiumspule ist CNC gefräst, sorgt für eine hohe Schnurfassung und ist stark genug für den hohen Druck, den geflochtene Schnüre unter hohem Zug erzeugen.

- 4 Kugellager
- Infinite Anti-Reverse® Rücklaufsperr, stufenlos
- Extrastarke Spulenbremse
- X-Wind Schnurverlegung
- S-Stroke Oscillation System
- CNC gefräste Aluminium-Weitwurfspule
- PowerBail Rollenbügel
- Großes Anti-Twist Schnurlaufröllchen
- Longlife Bügelfeder
- CNC gefräste Aluminiumkurbel
- Soft-Touch Kurbelknopf

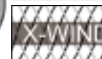

Art.-Nr.	Grösse	Kugell. gesamt	Schnurf. m/mm	Übers.	Einzug cm	Gewicht g	UVP* €
14-50800	8000	4	460/0.40	4.3:1	97	695	80.00

*unverbindliche Preisempfehlung



Wickelbild der Seacor Power Pilk 5PIF

SEACOR POWER PILK 5PIF

MEERES-SPINNROLLE

Wenn Sie von einer Pilkrulle überdurchschnittliche Qualität und eine verlässliche Haltbarkeit erwarten, dann liegen Sie mit der Seacor Power Pilk 5PIF genau richtig. Für hohe Belastungen ausgelegt ist sie mit einem echten Powergetriebe ausgestattet, das über die starke CNC gefräste Aluminiumkurbel in Gang gesetzt wird und das auch vor kapitalen Fischen im Drill keine Angst zu haben braucht.

Ausgestattet mit unserem neuen Brake Block Bremssystem, 4 „NCBB“ Stahlkugellagern, einer super starken Aluminium-Weitwurfspule und unserem S-Stroke Achshub-System, das die Schnur perfekt auf der Spule verlegt. Weitere Komponenten, wie das starke Bügelsystem oder das unbeugsame Gehäuse sind Garanten für ein zuverlässiges, langes Rollenleben.



Brake Block Bremssystem

- 4 NCBB Kugellager
- Power Getriebe
- Infinite Anti-Reverse® Rücklaufsperr, stufenlos
- Brake Block Bremssystem
- X-Wind Schnurverlegung
- S-Stroke Oscillation System
- Aluminium-Weitwurfspule
- PowerBail Rollenbügel
- Großes Anti-Twist Schnurlaufröllchen
- Longlife Bügelfeder
- CNC gefräste Aluminiumkurbel
- Soft-Touch Kurbelknopf

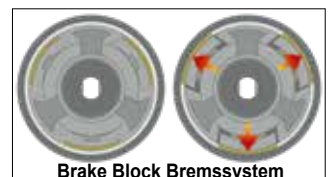

Brake Block Bremssystem

Art.-Nr.	Größe	Kugell. NCBB	Kugell. gesamt	Schnurf. m/mm	Übers.	Einzug cm	Gewicht g	UVP* €
14-56500	5000	4	4	320/0.35	5.2:1	95	380	63.00

*unverbindliche Preisempfehlung



Wickelbild der Seacor Pilk 5PIF

SEACOR PILK 5PIF

MEERES-SPINNROLLE

Kompakte, hochmoderne Salzwasser Spinnrolle mit einer speziell konstruierten Spule, die durch den großen Spulendurchmesser sofort ins Auge fällt und sich durch exzellente Wurfeigenschaften auszeichnet. Dank des S-Stroke-Achshubsystems ist eine gleichmäßige Schnurverlegung gewährleistet, egal ob eine monofile oder eine geflochtene Schnur verwendet wird. Diese Rolle ist ideal geeignet als leichte Pilkrolle und als Meeres-Spinnrolle. Alle Komponenten sind auf Robustheit ausgelegt, denn selbst das leichtere Pilkangeln verlangt einer Rolle alles ab. Ausgestattet mit unserem neuen Brake Block Bremssystem, 4 „NCBB“ Stahlkugellagern, einer starken Aluminium-Weitwurfspule und unserem S-Stroke Achshub-System, das die Schnur perfekt auf der Spule verlegt. Weitere Komponenten wie das starke Bügelsystem oder das unbeugsame Gehäuse sind Garanten für ein zuverlässiges, langes Rollenleben.



Brake Block Bremssystem

- 4 NCBB Kugellager
- Power Getriebe
- Infinite Anti-Reverse® Rücklaufsperr, stufenlos
- Brake Block Bremssystem
- X-Wind Schnurverlegung
- S-Stroke Oscillation System
- Aluminium-Weitwurfspule
- PowerBail Rollenbügel
- Großes Anti-Twist Schnurlaufröllchen
- Longlife Bügelfeder
- CNC gefräste Aluminiumkurbel
- Soft-Touch Kurbelknopf

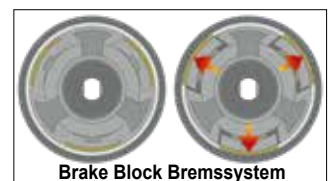

Brake Block Bremssystem

Art.-Nr.	Größe	Kugell. NCBB	Kugell. gesamt	Schnurf. m/mm	Übers.	Einzug cm	Gewicht g	UVP* €
14-55400	4000	4	4	270/0.30	5.5:1	95	370	58.00

*unverbindliche Preisempfehlung



Wickelbild der VeyCor BR 7PIF

VEYCOR BR 7PIF

FREILAUFROLLE

Die VeyCor BR 7PIF ist eine hervorragende Freilaufrolle mit einem bemerkenswert ruhigem, weichen Lauf und dem zuverlässigen, CORMORAN typischen Freilaufsystem. Es arbeitet präzise, ist über einen weiten Bereich einstellbar und ermöglicht einen freien Schnurabzug.

Die Kleinen Größen sind ideal geeignet für das allgemeine Grundangeln auf alle kleineren Zielfische, sowie für das Barbenangeln und für das Forellenfischen. Auch für das Matchfischen sind sie Dank des Freilaufsystem bestens geeignet. Die größeren Rollen werden für das kräftigere Angeln auf Karpfen oder das Fischen in stärkerer Strömung eingesetzt und für das Feederangeln.

Ausgestattet mit einer leichten 2-Tone Aluminiumspule und einer unbeugsamen, CNC gefrästen Aluminiumkurbel.



- 6 Kugellager
- Infinite Anti-Reverse® Rücklaufsperr, stufenlos
- Fein einstellbare Spulenbremse
- Automatisches Freilaufsystem, einstellbar
- X-Wind Schnurverlegung
- S-Stroke Oscillation System
- Aluminium-Weitwurfspule
- PowerBail Rollenbügel
- Großes Anti-Twist Schnurlaufröllchen
- Longlife Bügelfeder
- CNC gefräste Aluminiumkurbel
- Soft-Touch Kurbelnauf



Art.-Nr.	Größe	Kugell. gesamt	Schnurf. m/mm	Übers.	Einzug cm	Gewicht g	UVP €
19-74300	3000	6	200/0.25	5.1:1	73	330	61.00
19-74400	4000	6	240/0.28	5.1:1	73	350	63.00
19-74500	5000	6	350/0.30	5.5:1	97	470	64.00
19-74600	6000	6	400/0.32	5.5:1	110	495	66.00

*unverbindliche Preisempfehlung



VEYCOR BR 4PIF

FREILAUFROLLE

Die kleinen Größen der VeyCor BR 4PIF sind ideal geeignet für das allgemeine Grundangeln auf alle kleineren Zielfische, sowie für das Barbenangeln und für das Forellenfischen. Auch für das Matchfischen sind sie dank des Freilaufsystem bestens geeignet.

Die größeren Rollen der Serie werden für das kräftigere Angeln auf Karpfen oder das Fischen in stärkerer Strömung eingesetzt und für das Feederangeln.

Ausgestattet sind die VeyCor BR 4PIF Rollen mit einer leichten 2-Tone Aluminiumspule und einer unbeugsamen Aluminiumkurbel. Das Freilaufsystem arbeitet präzise, ist über einen weiten Bereich einstellbar und ermöglicht einen komplett freien Schnurabzug.



Wickelbild der VeyCor BR 4PIF

- 3 Kugellager
- Infinite Anti-Reverse® Rücklaufsperr, stufenlos
- Fein einstellbare Spulbremse
- Automatisches Freilaufsystem, einstellbar
- X-Wind Schnurverlegung
- S-Stroke Oscillation System
- Aluminium-Weitwurfspule
- PowerBail Rollenbügel
- Großes Anti-Twist Schnurlaufröllchen
- Longlife Bügelfeder
- CNC gefräste Aluminiumkurbel
- Soft-Touch Kurbelknopf



Art.-Nr.	Größe	Kugell. gesamt	Schnurf. m/mm	Übers.	Einzug cm	Gewicht g	UVP* €
19-46300	3000	3	200/0.25	5.1:1	73	330	55.00
19-46400	4000	3	240/0.28	5.1:1	73	350	59.00
19-46500	5000	3	350/0.30	5.1:1	97	470	61.00
19-46600	6000	3	400/0.32	5.1:1	110	505	63.00

*unverbindliche Preisempfehlung



CORMAXX BR 3PIF

FREILAUFROLLE

Tolle, leichte Freilaufrollen mit bestechendem Preis-Leistungs-Verhältnis. Das Freilaufsystem arbeitet präzise, ist über einen weiten Bereich einstellbar und ermöglicht einen komplett freien Schnurabzug. Das Getriebe läuft satt und rund mit kaum nennenswertem Widerstand in der Kurbel – in dieser Preisklasse eine wohlthuende Ausnahme.

- 2 Kugellager
- Infinite Anti-Reverse® Rücklaufsperre, stufenlos
- Automatisches Freilaufsystem, einstellbar
- X-Wind Schnurverlegung
- S-Stroke Oscillation System
- 2-Tone Aluminiumspule
- PowerBail Rollenbügel
- Großes Anti-Twist Schnurlaufröllchen
- Aluminiumkurbel
- Soft-Touch Kurbelknauf

Ausgestattet mit einer hochklassigen, 2-Tone Aluminiumspule und einem schnurschonenden Anti-Twist Schnurlaufröllchen.

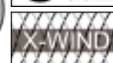

Art.-Nr.	Größe	Kugell. gesamt	Schnurf. m/mm	Übers.	Einzug cm	Gewicht g	UVP* €
19-81200	2000	2	130/0.25	5.1:1	67	280	49.00
19-81250	2500	2	180/0.25	5.1:1	73	300	49.00
19-81300	3000	2	210/0.28	5.1:1	85	380	51.00
19-81350	3500	2	250/0.30	5.1:1	85	385	52.00
19-81400	4000	2	290/0.30	5.1:1	85	390	53.00

*unverbindliche Preisempfehlung



Ersatzspulen für SPINNROLLEN

Ersatzspulen für Cross Water 5PiF

Art.-Nr.	Passend für Rolle(n) Modell(e)	Passend für Rolle(n) Art.-Nr.	Passend für Rolle(n) Grösse	Material E-Spule
12-9959050	Cross Water 5PiF	12-59050	500	Aluminium
12-9959100	Cross Water 5PiF	12-59100	1000	Aluminium
12-9959200	Cross Water 5PiF	12-59200	2000	Aluminium
12-9959250	Cross Water 5PiF	12-59250	2500	Aluminium
12-9959300	Cross Water 5PiF	12-59300	3000	Aluminium

Ersatzspulen für VeyCor Feeder 5PiF

Art.-Nr.	Passend für Rolle(n) Modell(e)	Passend für Rolle(n) Art.-Nr.	Passend für Rolle(n) Grösse	Material E-Spule
14-9951500	VeyCor Feeder 5PiF	14-51500	5000	Aluminium

Ersatzspulen für VeyCor Feeder 4PiF

Art.-Nr.	Passend für Rolle(n) Modell(e)	Passend für Rolle(n) Art.-Nr.	Passend für Rolle(n) Grösse	Material E-Spule
14-9940600	VeyCor Feeder 4PiF	14-40600	6000	Aluminium

Ersatzspulen für Spoon Trout 4PiF

Art.-Nr.	Passend für Rolle(n) Modell(e)	Passend für Rolle(n) Art.-Nr.	Passend für Rolle(n) Grösse	Material E-Spule
12-9944150	Spoon Trout 4PiF	12-44150	1500	Aluminium

Ersatzspulen für Spoon Trout 8PiF

Art.-Nr.	Passend für Rolle(n) Modell(e)	Passend für Rolle(n) Art.-Nr.	Passend für Rolle(n) Grösse	Material E-Spule
12-9958150	Spoon Trout 8PiF	12-58150	1500	Aluminium

Ersatzspulen für Big Cat 5PiF

Art.-Nr.	Passend für Rolle(n) Modell(e)	Passend für Rolle(n) Art.-Nr.	Passend für Rolle(n) Grösse	Material E-Spule
14-9950800	Big Cat 5PiF	14-50800	8000	Aluminium

Ersatzspulen für Seacor Power Pilk 5PiF

Art.-Nr.	Passend für Rolle(n) Modell(e)	Passend für Rolle(n) Art.-Nr.	Passend für Rolle(n) Grösse	Material E-Spule
14-9956500	Seacor Power Pilk 5PiF	14-56500	5000	Aluminium



Ersatzspulen für SPINNROLLEN

Ersatzspulen für Seacor Pilik 5PiF

Art.-Nr.	Passend für Rolle(n) Modell(e)	Passend für Rolle(n) Art.-Nr.	Passend für Rolle(n) Grösse	Material E-Spule
14-9955400	Seacor Pilik 5PiF	14-55400	4000	Aluminium

Ersatzspulen für FREILAUFROLLEN

Ersatzspulen für VeyCor BR 7PiF

Art.-Nr.	Passend für Rolle(n) Modell(e)	Passend für Rolle(n) Art.-Nr.	Passend für Rolle(n) Grösse	Material E-Spule
19-9974250	VeyCor BR 7PiF	19-74250	2500	Aluminium
19-9974300	VeyCor BR 7PiF	19-74300	3000	Aluminium
19-9974400	VeyCor BR 7PiF	19-74400	4000	Aluminium
19-9974500	VeyCor BR 7PiF	19-74500	5000	Aluminium
19-9974600	VeyCor BR 7PiF	19-74600	6000	Aluminium

Ersatzspulen für VeyCor BR 4PiF

Art.-Nr.	Passend für Rolle(n) Modell(e)	Passend für Rolle(n) Art.-Nr.	Passend für Rolle(n) Grösse	Material E-Spule
19-9946250	VeyCor BR 4PiF	19-46250	2500	Aluminium
19-9946300	VeyCor BR 4PiF	19-46300	3000	Aluminium
19-9946400	VeyCor BR 4PiF	19-46400	4000	Aluminium
19-9946500	VeyCor BR 4PiF	19-46500	5000	Aluminium
19-9946600	VeyCor BR 4PiF	19-46600	6000	Aluminium

Ersatzspulen für Cormaxx BR 3PiF

Art.-Nr.	Passend für Rolle(n) Modell(e)	Passend für Rolle(n) Art.-Nr.	Passend für Rolle(n) Grösse	Material E-Spule
19-9981200	Cormaxx BR 3PiF	19-81200	2000	Aluminium
19-9981250	Cormaxx BR 3PiF	19-81250	2500	Aluminium
19-9981300	Cormaxx BR 3PiF	19-81300	3000	Aluminium
19-9981350	Cormaxx BR 3PiF	19-81350	3500	Aluminium
19-9981400	Cormaxx BR 3PiF	19-81400	4000	Aluminium

RUTEN 2023/2024



DIE FUNDAMENTE UNSERES RUTENBAUS

Die Konstruktion unserer Spinn- und Raubfischruten unterliegt klar definierten Bauprinzipien, die die Grundlage für alle Rutenserien sind. Jedes Rutenmodell ist gekennzeichnet durch die Aktion mit dem entsprechenden Biegeverhalten und durch die Kraft mit dem damit einhergehenden Biege widerstand. Eine Rute ist niemals nur definiert über die Aktion oder den Biege widerstand, sondern durch die Kombination dieser beiden Kenn-Eigenschaften.

AKTION & BIEGEVERHALTEN

Je nach Anforderungsprofil sind alle unsere Ruten einem klar definierten Aktionstypus zuzuordnen. So sind Ruten mit einer Extra-Fast **A** Aktion extrem schnell und sehr feinfühlig, um einen Köder weit und präzise zu werfen und um jede Köderbewegung im Handteil zu spüren. Das Rückgrat ist steif und kraftvoll – allerdings sind Ruten mit einer solchen Aktion im Drill nicht so unproblematisch wie zum Beispiel eine Rute mit einer **B** oder **C** Aktion, die mehr federn und leichter nachgeben. Perfekte „Drillruten“ sind solche mit einer **D** oder **E** Aktion, allerdings kann man mit solchen Ruten nicht so weit und präzise werfen und das Rückgrat ist relativ weich und nicht so kraftvoll. Für einfach zu führende Köder sind sie perfekt, für diffizilere sind Ruten mit einer **A** oder **B** Aktion besser geeignet. Ruten mit diesen Aktionen benötigen allerdings in der Regel Kohlefasermaterialien mit einem höheren Elastizitätsmodul als Ruten mit einer **C** oder **D** Aktion und sind somit zwangsläufig auch teurer. Eine Besonderheit sind unsere **Jiggerspin** Ruten mit einer **AB** Aktion. Sie verbinden perfekt die Eigenschaften von Ruten mit einer **A** und **B** Aktion und sind im Drill immer zuverlässig und „nachgiebiger“ als Ruten mit einer reinen **A** Aktion. Der Flex Point ist bei einer Jiggerspin Rute flexibler und verschiebt sich je nach Belastung.

KRAFT & BIEGEWIDERSTAND

In diesem Schema sind die Kraft & Steifigkeitsklassen dargestellt mit den entsprechenden Wurfgewichtsbereichen (Alle belastet mit einem gleich schweren Gewicht – die Gewichtsangabe „5“ ist eine Kennzahl und keine kg-Angabe). Die sind allerdings etwas dehnbarer als hier gekennzeichnet. Somit kann eine Rute mit dem Kraft & Steifigkeitswert **L** durchaus im Einzelfall auch mal ein Wurfgewicht bis zu 28g haben.

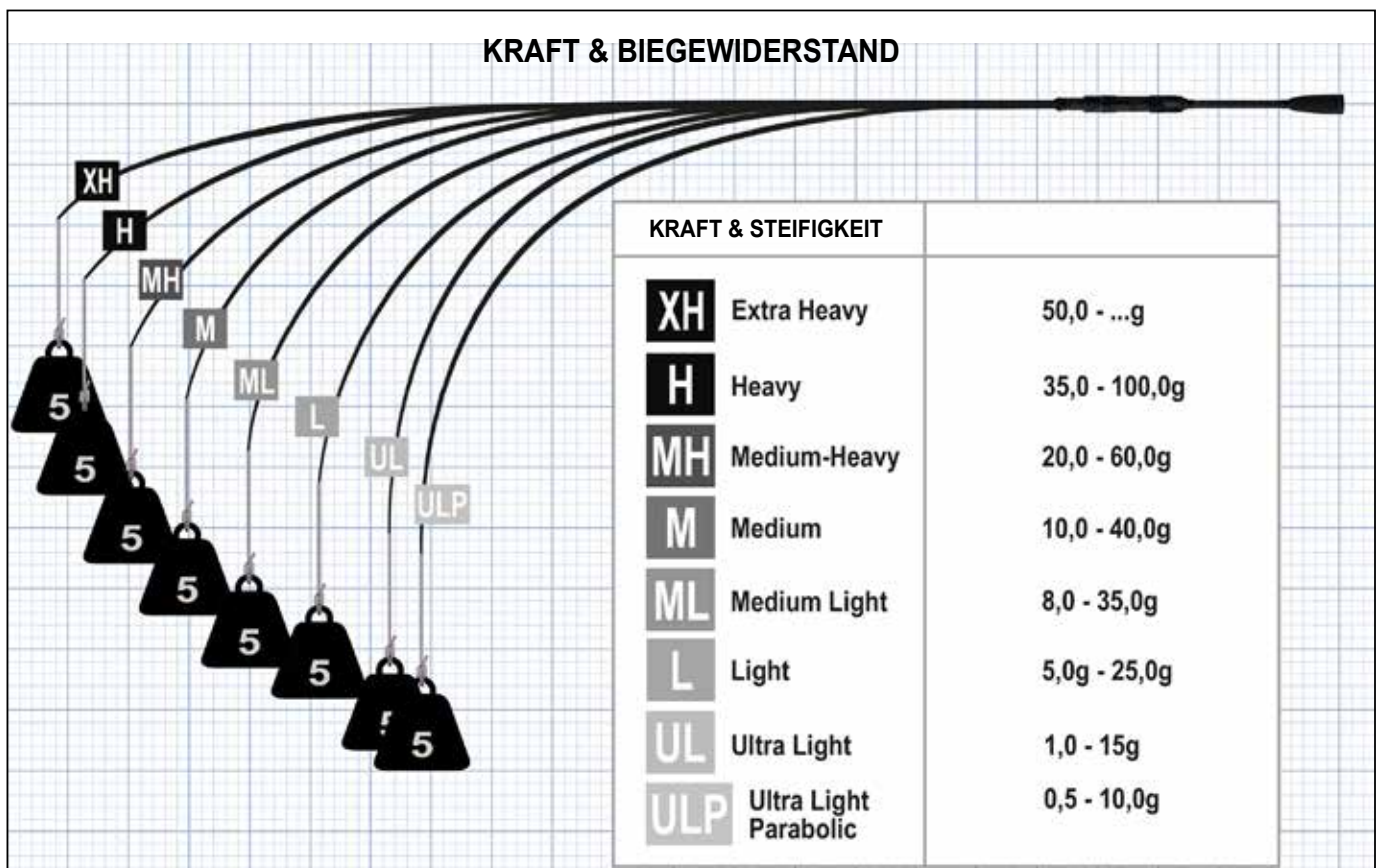
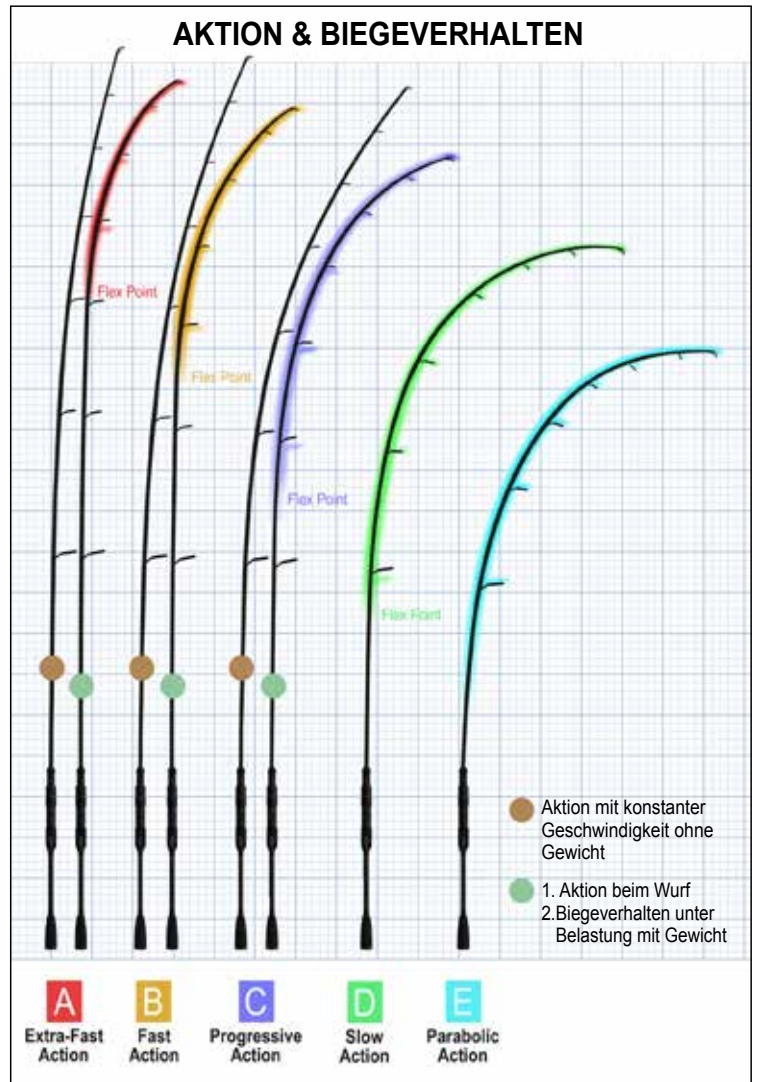

RUTEN

Geht man bei den Kraft & Steifkeitsdiagrammen der unterschiedlichen Ruten mehr ins Detail, so zeigen sich in etwa die Biegegewiderstände unter zunehmender Belastung durch ein Gewicht. **(die Gewichtsangaben sind Kennzahlen und keine kg-Angabe).** In diesen Belastungsdiagrammen sind die verschiedenen Aktionstypen nicht berücksichtigt, sondern nur die Biegegewiderstände dargestellt.

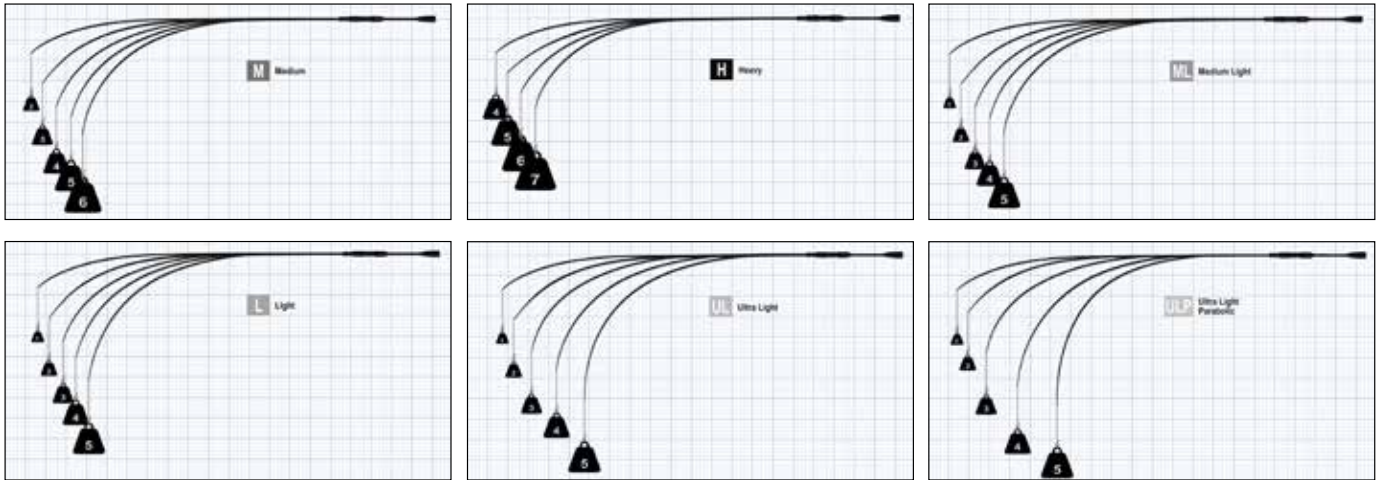

Geht man bei den Diagrammen der Aktion & Biegeverhalten mehr ins Detail, so zeigen sich in etwa die Biegegewiderstände der unterschiedlich steifen Ruten mit der jeweils gleichen Aktionskennzahl.

(Alle belastet mit einem gleich schweren Gewicht – die Gewichtsangabe „5“ ist eine Kennzahl und keine kg-Angabe)

Der Einfachheit halber sind hier nur solche Ruten mit ML-H Kennwerten dargestellt – selbstverständlich gibt es auch Ruten mit einer A Aktion in der Version L oder UL usw.

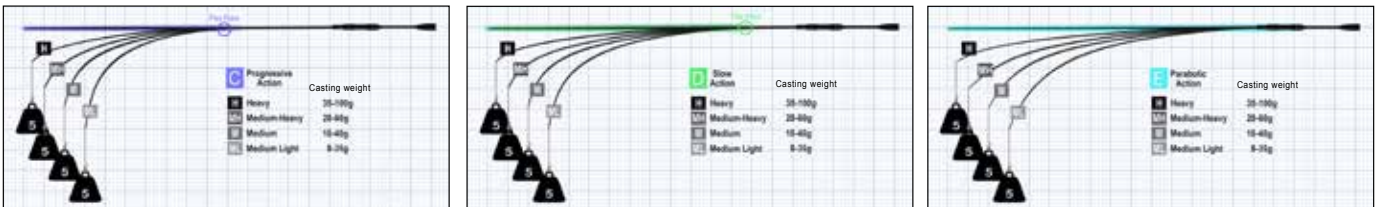

Geht man jetzt noch weiter und schaut sich ganz konkrete Ruten an, so stellen sich die kombinierten Diagramme aus Aktion & Biegeverhalten und Kraft & Biegegewiderstand dar wie hier gezeigt. **(die Gewichtsangaben sind Kennzahlen und keine kg-Angabe)**

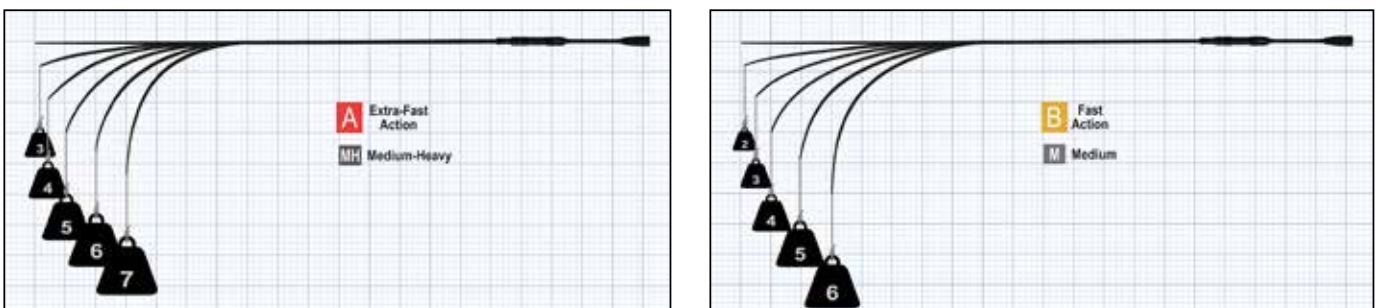

Eine Rute mit einer ultra schnellen **A** Aktion in der Kategorie **MH** Medium-Heavy verhält sich unter verschiedenen Belastungen durch ein Gewicht wie hier dargestellt. Der Wurfgewichtsbereich liegt bei ca. 20-60g. Eine solche Rute ist kraftvoll mit einem starken Rückgrat und einer extrem schnellen, sehr feinfühlig Spitze, die das Verhalten des Köders sehr gut bis in das Handteil anzeigt. Mit einer solchen Rute erzielt man weite Würfe, die genau ins Ziel gehen und ein schneller, verzögerungsfreier Antrieb ist garantiert. Das Rückstellvermögen ist hoch. Aber Vorsicht im Drill vor allem mit geflochtenen Schnüren – eine solche Rute ist nicht sehr „nachgiebig“ und der Haken schlitz leicht aus wenn man zu forciert ans Werk geht. Ein dehnbare Shockleader ist oft angezeigt. Eine solche Rute ist perfekt für diffizile Köder, die eine gute Führung benötigen.

Eine Rute mit einer schnellen **B** Aktion in der Kategorie **M** Medium verhält sich unter verschiedenen Belastungen durch ein Gewicht wie hier dargestellt. Der Wurfgewichtsbereich liegt bei ca. 10-40g. Eine solche Rute ist kraftvoll mit einem guten Rückgrat und einer feinfühlig Spitze, die das Verhalten des Köders sehr gut bis in das Handteil anzeigt. Mit einer solchen Rute erzielt man weite, genaue Würfe und ein schneller, verzögerungsfreier Antrieb ist programmiert. Das Rückstellvermögen ist in der Regel hoch. In Drill verhält sich eine solche Rute deutlich unproblematischer als eine Rute mit einer **A** Aktion. Eine solche Rute ist sehr gut geeignet für alle Köder deren Aktion man im Handteil spüren sollte. Auch sensible Bisse zeigt eine solche Rute zuverlässig an.

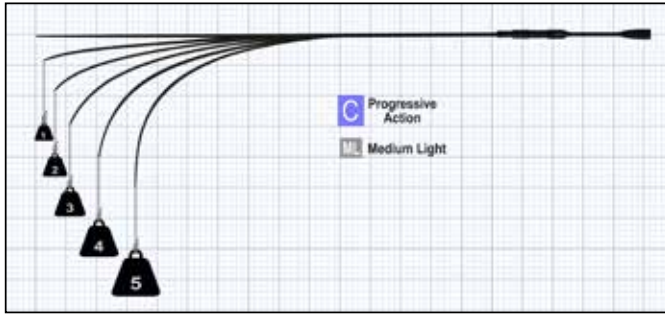

Eine Rute mit einer progressiven **C** Aktion in der Kategorie **ML** Medium-Light verhält sich unter verschiedenen Belastungen durch ein Gewicht wie hier dargestellt. Der Wurfgewichtsbereich liegt bei ca. 8-35g. Eine solche Rute ist in allen Bereichen eine vollkommen unproblematische und erledigt alle Aufgaben ohne Aufhebens. Vor allem in der Hand von Gelegenheitsanglern und Beginnern ist sie eine sehr gute Wahl wenn mit kleineren bis mittelgrossen Ködern gefischt wird. Kommen grössere Köder zum Einsatz, so ist die **MH**-Version mit 10-40g die perfekte Wahl oder gar die **MH**-Version mit 20-60g Wurfgewicht. Vor allem im Drill tut sich ein nicht so versierter, nicht so erfahrener Angler mit einer solchen Rute deutlich leichter als mit einer deutlich schnelleren Rute der Kategorie **B** oder sogar **A**.

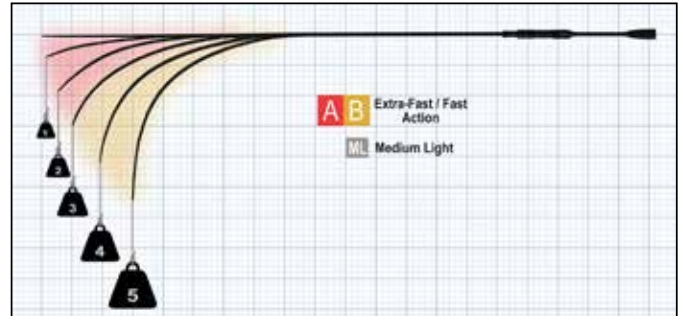

Eine Jiggerspin Rute mit der speziellen **AB** Aktion in der Kategorie **ML** Medium-Light verhält sich unter verschiedenen Belastungen durch ein Gewicht wie hier dargestellt. Der Wurfgewichtsbereich liegt bei ca. 8-35g. Eine Jiggerspin Rute ist ein ganz besonderes Gerät und die perfekte Wahl für zahlreiche Anwendungsbe-reiche. Der Flex Point (der Punkt, an dem sich der Blank unter Belastung biegt) verschiebt sich bei einer Jiggerspin Rute je nach Belastung. Beim Führen eines diffzielen Köders arbeitet die sehr schnelle Spitze und transportiert die Reize bis ins Handteil. Beim Wurf und im Drill verschiebt sich der Flex-Point mehr in die **B**-Position. Die Jiggerspin Rute ist bei diesen Aufgaben deutlich „entspannter“ als ein Rute mit einer reinen **A** Aktion. Auch sehr beliebt sind unsere Jiggerspin Ruten in der Version **L** mit einem Wurfgewicht bis zu 28g.

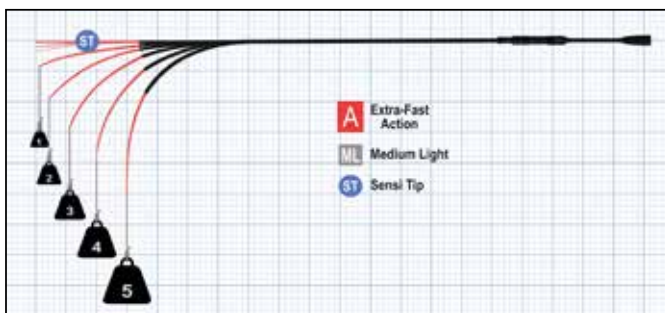

Eine Rute mit einer extra schnellen **A** Aktion in der Kategorie **ML** Medium-Light und mit einer **ST** Vollkohlefaserspitze ausgestattet verhält sich unter verschiedenen Belastungen durch ein Gewicht wie hier dargestellt. Der Wurfgewichtsbereich liegt bei ca. 8-35g. So eine Rute läßt sich zufriedenstellend nur mit einem High Modulus Kohlefasermaterial realisieren, um eine astreine, ultra schnelle Spitzenaktion zu erhalten. Sie zeichnet sich durch ein kräftiges Rückgrat und eine extrem schnelle, feinfühlige Vollkohlefaserspitze aus, die auch feinste Bisse sehr zuverlässig anzeigt. Sie wirft weit und zielgenau und ein schneller, verzögerungsfreier Anrieb ist garantiert. Das Rückstellvermögen ist hoch. Im Drill mit geflochtenen Schnüren schlitz der Haken leicht aus, wenn man zu forciert ans Werk geht. Ein dehnbares Shockleader ist oft angezeigt. In der **L**-Light Kategorie ist dieser Rutentypus perfekt geeignet für das sensible „Finesse“ Fischen mit kleineren Gummifischen und Jigs auf Barsch, Zander und Forelle. In der **UL**-Ultralight Kategorie ist dieser Rutentypus perfekt geeignet für das sehr sensible „Finesse“ Fischen mit kleinen und kleinsten Ködern auf Forelle, Barsch und Zander.

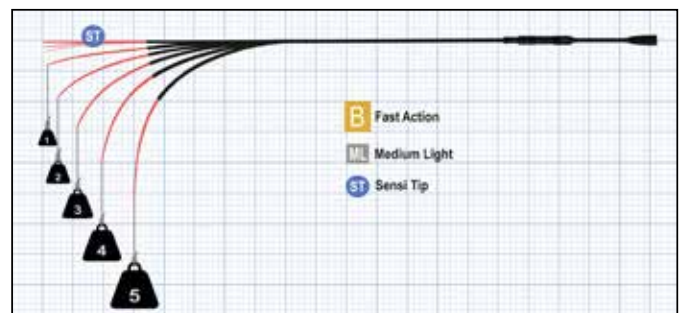

Eine Rute mit einer schnellen **B** Aktion in der Kategorie **ML** Medium-Light und mit einer **ST** Vollkohlefaserspitze ausgestattet verhält sich unter verschiedenen Belastungen durch ein Gewicht wie hier dargestellt. Der Wurfgewichtsbereich liegt bei ca. 8-35g. Dieser Rutentyp ist ein Paradebeispiel für eine Jiggingrute auf Barsch, Zander und Forelle mit kleineren Gummifischen und Jigs, für eine Dropshotrute und für eine Naturköderrute auf Barsch. Die Vollkohlefaserspitze ist extrem sensibel und zeigt auch den feinsten Zupfer an. Im Drill ist eine solche Rute trotz des kräftigen Rückgrats unproblematisch und in allen anderen Anforderungsbereichen erledigt sie ihre Aufgaben wie erwartet. In der **L**-Light Kategorie ist dieser Rutentypus perfekt geeignet für das sensible Fischen mit kleineren Gummifischen und Jigs auf Barsch, Zander und Forelle und für das Fischen mit dem Texas- und Carolina Rig. In der **UL**-Ultralight Kategorie ist dieser Rutentypus perfekt geeignet für das sensible Fischen mit kleinen und kleinsten Ködern auf Forelle, Barsch und Zander.

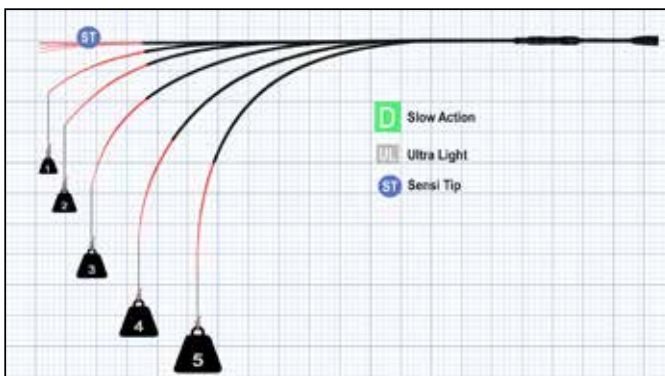

Eine Rute mit einer langsamen **D** Aktion in der Kategorie **UL** Ultra-Light und mit einer **ST** Vollkohlefaserspitze ausgestattet verhält sich unter verschiedenen Belastungen durch ein Gewicht wie hier dargestellt. Der Wurfgewichtsbereich liegt bei ca. 1-15g. Dieser Rutentyp ist perfekt geeignet für das Fischen mit einfach zu führenden Ködern wie kleinen Blinkern etc. auf Forelle oder Barsch in kleineren Gewässern, wenn nicht auf Distanz gefischt werden muß. Die Vollkohlefaserspitze ist extrem sensibel und zeigt auch den feinsten Zupfer an. Die Kraftentwicklung ist begrenzt, aber der Drill mit einer solchen Rute ist ein besonderes Erlebnis.

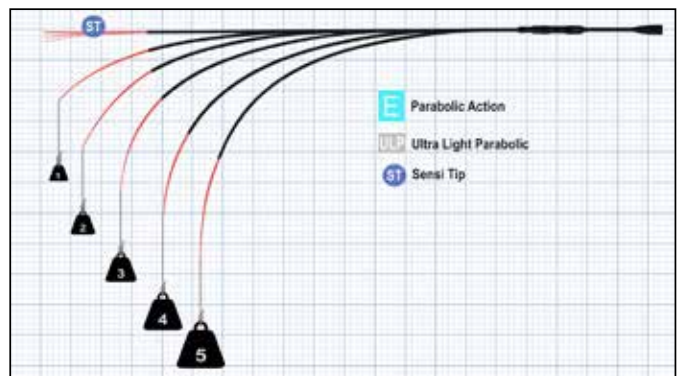

Eine Rute mit einer parabolischen **E** Aktion in der Kategorie **ULP** Ultra-Light Parabolic und mit einer **ST** Vollkohlefaserspitze ausgestattet verhält sich unter verschiedenen Belastungen durch ein Gewicht wie hier dargestellt. Der Wurfge-wichtsbereich liegt bei ca. 0,5-10g. Dieser Rutentyp ist das Non Plus Ultra für das Fischen mit Mini-Blinkern in Forellenteichen, wenn nicht auf Distanz gefischt werden muß und der Köder ganz langsam eingeholt werden sollte. Die Vollkohlefaserspitze ist extrem sensibel und zeigt auch den feinsten Zupfer an. Die Kraftentwicklung ist sehr begrenzt, grossen Forellen hat eine solche Rute nicht viel an Power entgegen zu setzen, der Drill kann unter Umständen entsprechend lange dauern. Aber auf jeden Fall ist er ein besonderes Erlebnis.

SPINN- & RAUBFISCHRUTEN

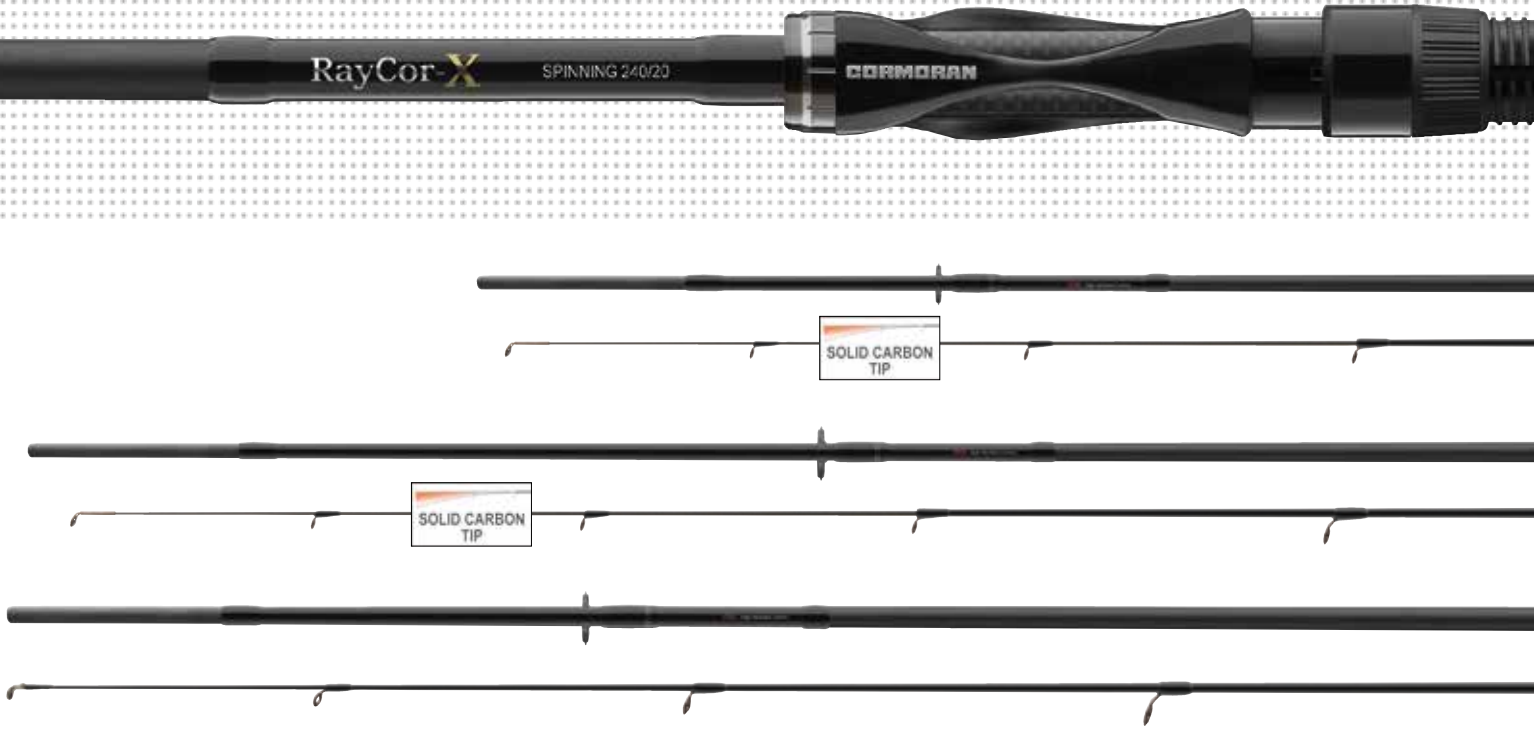

RAYCOR X SPINNING

Die Entwicklung geht weiter – die RayCor-X setzt erneut Maßstäbe.

Das X im Namen der RayCor steht für „Extra-Fast“: Ultra schnell in der Aktion für die perfekte Köderführung, für kontrollierte, weite Würfe und einen schnellen, durchdringenden Anhieb. Ausgestattet mit dem ergonomisch perfekt geformten „High-Touch“ Rollenhalter, der ein direktes Abtasten aller durch die Rute gehenden Schwingungen ermöglicht und die Rolle sicher fixiert.

Stoßen andere Angler mit ihrer Rute an Grenzen, setzt die RayCor-X noch einen drauf. Die Reserven, die in ihr stecken, geben Sicherheit und ein Mehr an Leistung. Bei einem Gewaltwurf, den die RayCor-X locker wegsteckt, legen Sie noch einige Meter zusätzlich an Distanz drauf und setzen auch dann noch einen gezielten Anhieb, wenn der Anbiss selbst in großer Entfernung kommt. Auch spüren Sie in jeder Situation den Köder am anderen Ende der Schnur, spüren was er macht und ob er gut arbeitet. Ein Vorteil, den viele Angler nicht kennen, da sie ihn mit ihrem Gerät nicht erleben. Für fast alle Einsatzbereiche steht ein Modell zur Verfügung, ob für das Ultra Light „Finesse“-Angeln mit Miniködern oder das schwere Gummifischangeln auf kapitale Hechte.



- HMC High-Modulus Kohlefaserblank
- Hochwertiger EVA Griff
- Sensi-Touch Rollenhalter
- SiC Ringe
- Hakenhalter
- Stoff-Futteral

RAYCOR X SPIN

SPINNRUTE | L-H | TIP-ACTION

Hochmoderne Spinnrute mit einer schnellen Spitzenaktion für weite, zielgerichtete Würfe. Die RayCor-X Spin ist leicht und liegt gut ausbalanciert in der Hand.



- Besonderheit**
- Vollkohlefaser Spitze, hochsensibel
 - Ultra schnelle Spitzenaktion
 - Perfekte Bisserkennung



Art.-Nr.	Länge m	WG g	Aktion	Transp.-L. cm	Teile	Ringe	Gewicht g	UVP* €
27-8003022	2.20	10-30	extra fast	114	2	7	115	91.00
27-8003524	2.40	10-35	extra fast	125	2	7	125	97.00
27-8005022	2.20	10-50	extra fast	114	2	7	120	99.00
27-8005024	2.40	10-50	extra fast	125	2	7	130	100.00
27-8007024	2.40	30-70	extra fast	125	2	7	150	104.00

*unverbindliche Preisempfehlung

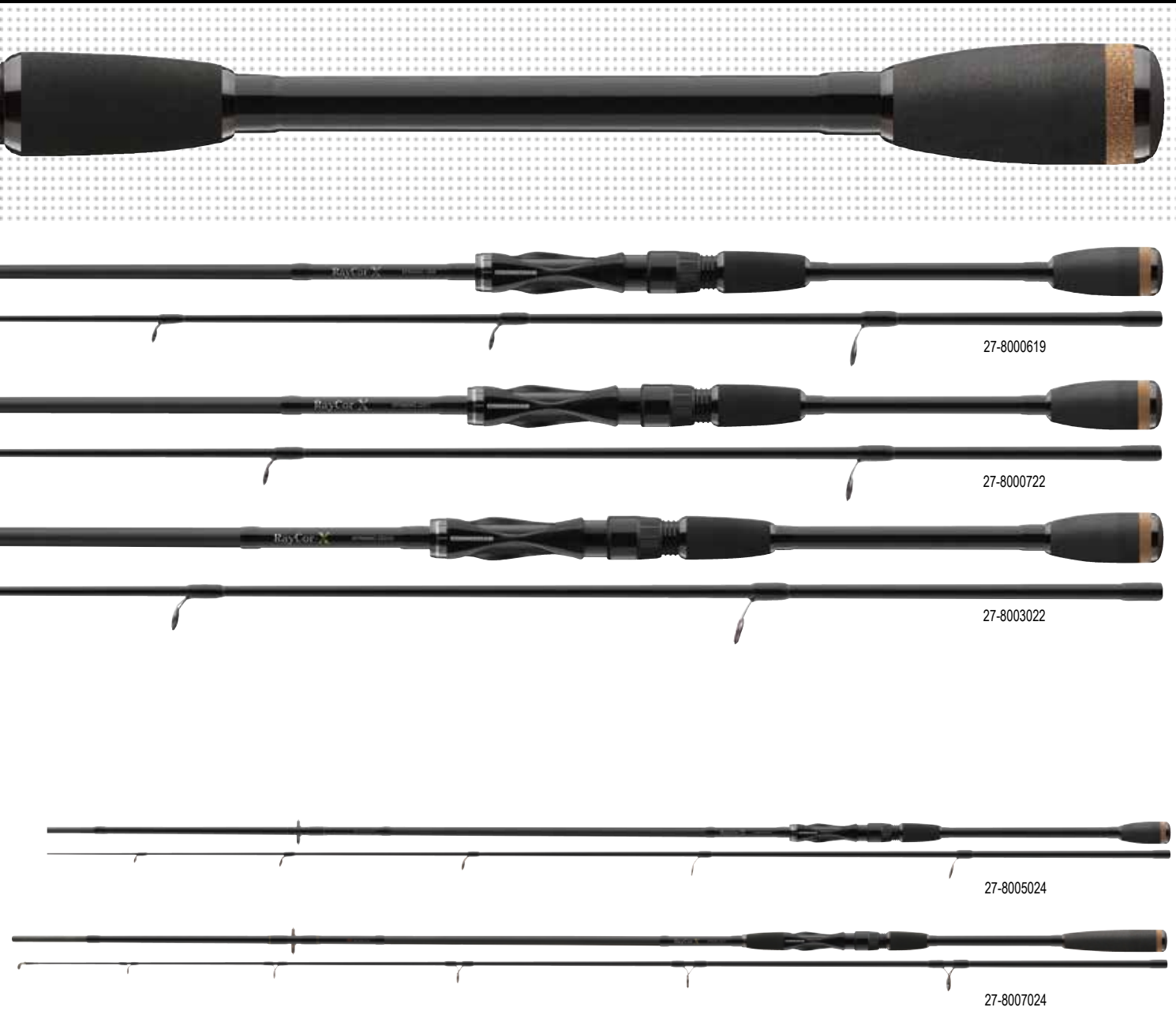

RAYCOR X UL / LIGHT SPIN

SPINNRUTE | UL | L | SENSI-TIP

Sensible Spinnrute mit eingesetzter Vollkohlefaserspitze für das Fischen mit kleinen und kleinsten Ködern auf Barsch, Zander, Forelle, Döbel etc.

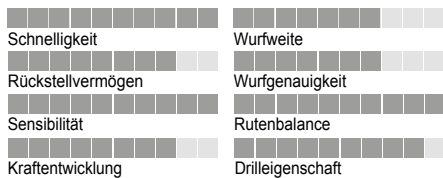

- Besonderheit**
- Spitzenaktion für gute Bisserkennung
 - Hohe Kraftentwicklung



Art.-Nr.	Länge m	WG g	Aktion	Transp.-L. cm	Teile	Ringe	Gewicht g	UVP* €
27-8000619	1.95	1-6	extra fast	102	2	8	95	84.00
27-8000722	2.20	1-7	extra fast	114	2	8	90	89.00
27-8001020	2.05	3-10	extra fast	106	2	8	105	88.00
27-8001821	2.10	4-18	extra fast	110	2	8	120	88.00

*unverbindliche Preisempfehlung

SPINN- & RAUBFISCHRUTEN



BLACK MASTER SPINNING

... verbinden Technik und Angelspaß untrennbar miteinander.

Entwickelt für fast alle Einsatzbereiche des modernen Kunstköderangels mit geflochtenen oder monofilenen Schnüren, haben die Black Master Ruten eine schnelle Aktion und ein niedriges Gewicht mit einer hervorragenden Balance gemeinsam. Die Basis für diese besonderen Eigenschaften ist unsere High-Strength SM20 Kohlefaser, die für die dynamischen Aktionen und die Robustheit der Rutenblanks sorgt.

Zu dem Ausstattungspaket der Black Master Ruten gehört, neben dem Korkgriff, den leichten SiC Ringen und dem soliden, funktionellen Schraubrollenhalter auch ein Stofffutteral, das die Rutenteile während des Transports sicher schützt. Die Blanks sind aus SM20 Kohlefaser gefertigt, die den Ruten das niedere Gewicht und die Robustheit verleiht.

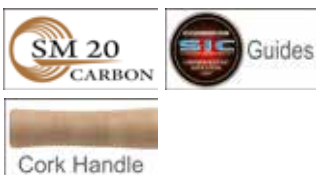

- SM20 Kohlefaserblank
- Hochwertiger Korkgriff
- Funktioneller Schraubrollenhalter
- SiC Ringe
- Hakenhalter
- Stoff-Futteral





BLACK MASTER SPIN

SPINNRUTE | L | M

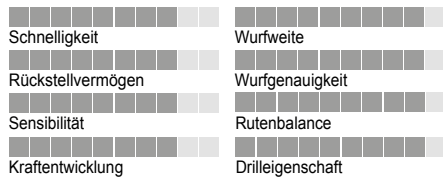

Besonderheit
• Universell einsetzbare Spinnruten



Art.-Nr.	Länge m	WG g	Aktion	Transp.-L. cm	Teile	Ringe	Gewicht g	UVP* €
27-2025180	1.80	5-25	fast	95	2	6	110	50.00
27-2025210	2.10	5-25	fast	110	2	7	125	55.00
27-2025240	2.40	5-25	fast	125	2	7	150	61.00
27-2025270	2.70	5-25	fast	140	2	8	185	68.00
27-2040210	2.10	10-40	fast	109	2	7	140	59.00
27-2040240	2.40	10-40	fast	125	2	7	165	64.00
27-2040270	2.70	10-40	fast	140	2	8	190	73.00
27-2040300	3.00	10-40	fast	155	2	9	235	84.00

*unverbindliche Preisempfehlung

SPINN- & RAUBFISCHRUTEN

BLACK MASTER POWER SPIN

SPINNROUTE | MH | H | XH

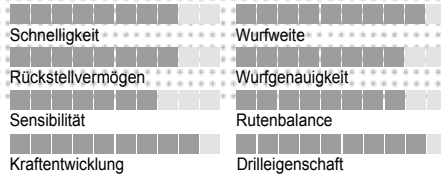

Besonderheit

- Universell einsetzbare Spinnruten für höhere Gewichte und Belastungen



Art.-Nr.	Länge m	WG g	Aktion	Transp.-L. cm	Teile	Ringe	Gewicht g	UVP' €
27-2060240	2.40	20-60	progressive	125	2	7	180	71.00
27-2060270	2.70	20-60	progressive	140	2	8	190	80.00
27-2060300	3.00	20-60	progressive	155	2	9	260	89.00
27-2080270	2.70	35-80	progressive	140	2	8	245	84.00
27-2080300	3.00	35-80	progressive	155	2	9	280	97.00
27-2125270	2.70	40-125	progressive	140	2	8	280	86.00

*unverbindliche Preisempfehlung

BLACK MASTER UL SPIN

FINESSE-SPINNROUTE | UL | SENSI-TIP

Speziell entwickelt für das Fischen mit „Finesse“ und anderen Miniködern.

Die hochsensible Vollkohlefaser Spitze ist ein exzellenter „Bissanzeiger“, der auch auf die feinste Attacke von Barsch oder Forelle reagiert.

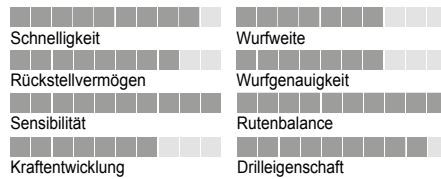

Besonderheit

- Vollkohlefaser Spitze, hochsensibel
- SiC Einsteg-Ringe



Art.-Nr.	Länge m	WG g	Aktion	Transp.-L. cm	Teile	Ringe	Gewicht g	UVP' €
27-2014200	2.05	3-14	fast	107	2	7	125	61.00

*unverbindliche Preisempfehlung

BLACK MASTER JIGGERSPIN

JIG-SPINNROUTE | ML | M | TIP-ACTION

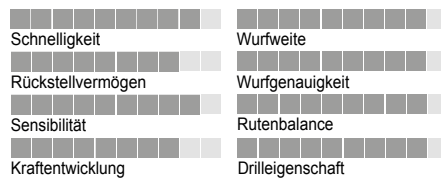

Besonderheit

- Typische Jiggerspin Spitzenaktion, sehr schnell
- Sensi-Touch Rollenhalter
- SiC Einsteg-Ringe



Art.-Nr.	Länge m	WG g	Aktion	Transp.-L. cm	Teile	Ringe	Gewicht g	UVP' €
27-2028240	2.40	7-28	extra fast / fast	124	2	7	165	66.00
27-2028270	2.70	7-28	extra fast / fast	140	2	8	200	71.00
27-2035270	2.70	8-35	extra fast / fast	140	2	8	220	75.00

*unverbindliche Preisempfehlung





CROSS WATER SPINNING

CROSS WATER SPOON TROUT

FORELLEN-SPINNRUTE | UL-PARABOLIC

Die perfekte Forellenspinnrute mit einer parabolischen Aktion für das Fischen mit kleinen Blinkern, Spinnern und Minijigs. Das Wurfgewicht ist optimal ausgelegt auf kleine, leichte Forellenspinner, die weit geworfen werden können.

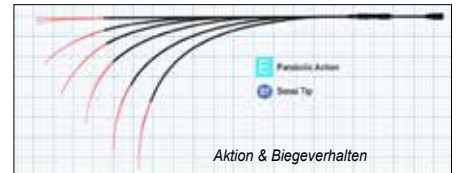
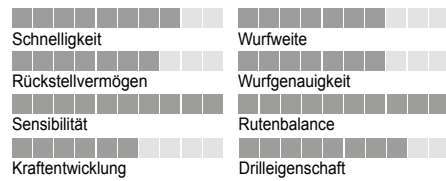

Besonderheit

- Vollkohlefaser Spitze, hochempfindlich und farblich abgesetzt
- Sehr schlanker Blank



Art.-Nr.	Länge m	WG g	Aktion	Transp.-L. cm	Teile	Ringe	Gewicht g	UVP €
27-4005185	1.85	0.5-5	UL-parabolic	96	2	7	80	66.00
27-4007185	1.85	1-7	UL-parabolic	96	2	7	80	68.00
27-4007205	2.05	1-7	UL-parabolic	107	2	9	85	70.00

*unverbindliche Preisempfehlung

RUTENZUBEHÖR

RUTENGÜRTEL SET

Unentbehrlich für den Transport von Steckruten. Das Set enthält 2 unterschiedlich große Rutengürtel, die für alle Ruten geeignet sind.

Material: 90% Neopren, 10% Nylon



Art.-Nr.	Inhalt Set Stk.
94-19999	2



PRO CARP XR

Super preiswerte Karpfenruten mit starkem Rückgrat und exzellenten Drilleigenschaften.

Die Pro Carp XR Karpfenruten-Serie ist mit einer modernen, progressiven Rutenaktion ausgestattet. Der Blank aus SM24 Kohlefaser vermittelt ein perfektes Drillverhalten bis hinunter in das Griffteil und sorgt somit für ein außergewöhnliches Drillerlebnis. Besonders hervorzuheben ist auch die Fähigkeit der Ruten sich sehr effektiv aufzuladen für das Erreichen großer Wurfweiten. Die Gefahr, dass ein Fisch kurz vor dem Kescher ausschlizt, ist Dank der ausgezeichneten Dämpfungseigenschaften äußerst gering. So werden heftige Fluchten wirkungsvoll abgefedert und der Karpfen kann sicher über den Kescher geführt werden.



- SM24 Kohlefaserblank
- EVA Griff
- Funktioneller Schraubrollenhalter
- SiC Ringe
- Stoff-Futteral



PRO CARP XR | 2-SECT.

KARPFENRUTE | 3.00-3.50LB

Art.-Nr.	Länge m	Länge ft	TC lb	Aktion	Transp.-L. cm	Teile	Ringe	Gewicht g	UVP' €
20-0630360	3.60	12.0	3.00	progressive	187	2	6	330	61.00
20-0630361	3.60	12.0	3.00	progressive	187	2	6	330	64.00
20-0635390	3.90	13.0	3.50	progressive	202	2	6	420	73.00

*unverbindliche Preisempfehlung

PRO CARP XR STALKER CARP

STALKER KARPFENRUTE | 3.00LB

Art.-Nr.	Länge m	Länge ft	TC lb	Aktion	Transp.-L. cm	Teile	Ringe	Gewicht g	UVP' €
20-0630300	3.00	10.0	3.00	progressive	157	2	6	275	57.00

*unverbindliche Preisempfehlung



FRIEDFISCHRUTEN

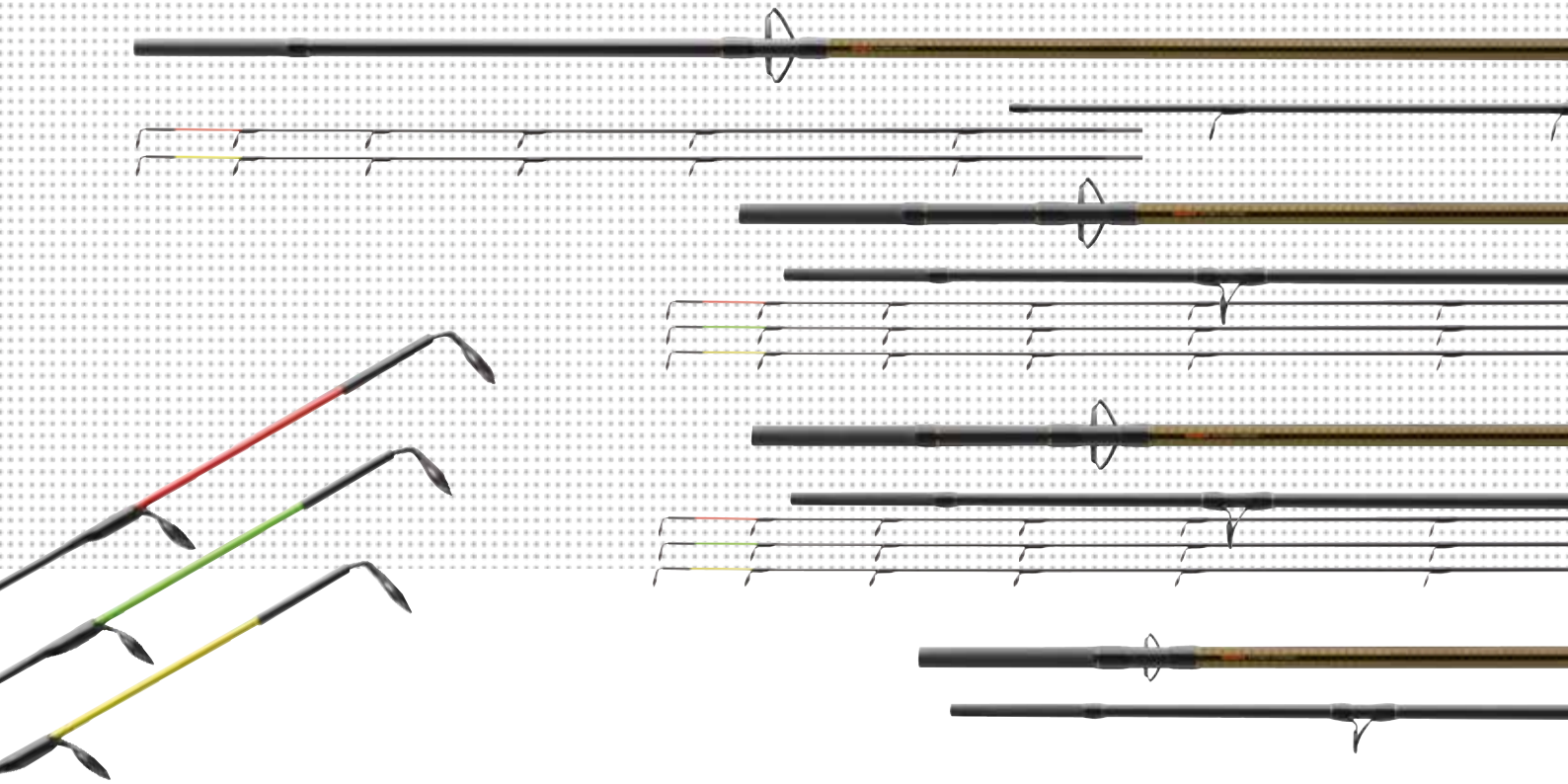

GF FEEDER PRO

Feederruten der Extraklasse.

Wunderbar schlanke, kraftvolle Feederruten, die sich durch ihr leichtes Gewicht auszeichnen und ausbalanciert in der Hand liegen. Die Blanks der neuen GF Feeder Pro Ruten sind aus SM24 Kohlefasermaterial hergestellt, das den Ruten eine hohe Wurfdynamik und Kraftentwicklung verleiht für weite, zielgerichtete Würfe.

Ausgestattet sind die GF Feeder Pro mit leichten, schnurschonenden SiC Ringen und einem langen Weitwurf Kork-/EVA Griff. Im Lieferumfang enthalten sind 3 Feederspitzen (Short Track Feederruten 2 Feederspitzen), ebenso wie ein Stofffutteral.

GF FEEDER PRO

FEEDERRUTE | MH-XXH

Art.-Nr.	Länge m	WG g	Aktion	Transp.-L. cm	Teile	Ringe	Gewicht g	UVP* €
25-2120337	3.30	40-120	medium fast	118	3+3	14	250	109.00
25-2120367	3.60	40-120	medium fast	128	3+3	14	285	122.00
25-2120397	3.90	40-120	medium fast	138	3+3	14	310	129.00
25-2150367	3.60	50-150	medium fast	128	3+3	14	285	117.00
25-2150397	3.90	50-150	medium fast	138	3+3	14	320	127.00
25-2180367	3.60	60-180	medium fast	128	3+3	14	290	127.00
25-2180397	3.90	60-180	medium fast	138	3+3	14	320	136.00
25-2230367	3.60	80-230	medium fast	128	3+3	14	300	138.00
25-2230397	3.90	80-230	medium fast	138	3+3	14	330	144.00

*unverbindliche Preisempfehlung



- SM24 Kohlefaserblank
- Hochwertiger Kork-/EVA Griff
- SiC Ringe
- Stoff-Futteral

GF FEEDER PRO SHORT TRACK

STALKER FEEDERRUTE | XH

Art.-Nr.	Länge m	WG g	Aktion	Transp.-L. cm	Teile	Ringe	Gewicht g	UVP* €
25-2170307	3.00	50-170	medium fast	156	2+2	12	225	127.00

*unverbindliche Preisempfehlung

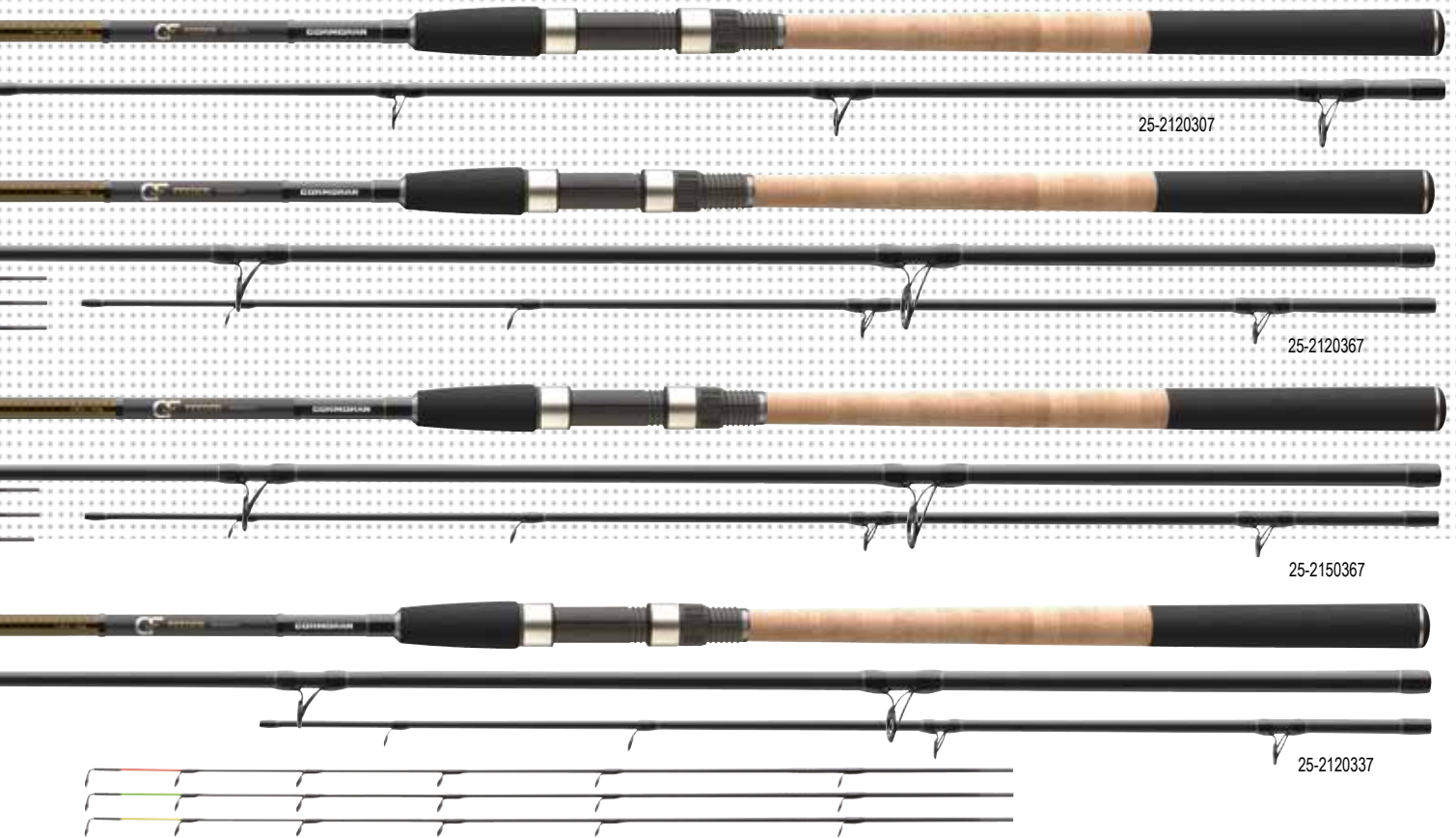

FEEDERSPITZEN FÜR GF FEEDER PRO

Art.-Nr.	Passend für Rute(n) Art.-Nr.	Passend für Rute(n) WG g	Farbe	Typ	TC oz
25-2120R	25-2120337, 25-2120367, 25-2120397	-120	rot	HQ	3.50
25-2120G	25-2120337, 25-2120367, 25-2120397	-120	grün	MQ	2.50
25-2120Y	25-2120337, 25-2120367, 25-2120397	-120	gelb	LQ	1.50
25-2150R	25-2150367, 25-2150397	-150	rot	HQ	3.50
25-2150G	25-2150367, 25-2150397	-150	grün	MQ	2.50
25-2150Y	25-2150367, 25-2150397	-150	gelb	LQ	1.50
25-2180360R	25-2180367	-180	rot	HQ	4.00
25-2180360G	25-2180367	-180	grün	MQ	3.00
25-2180360Y	25-2180367	-180	gelb	LQ	2.00
25-2180390R	25-2180397	-180	rot	HQ	4.00
25-2180390G	25-2180397	-180	grün	MQ	3.00
25-2180390Y	25-2180397	-180	gelb	LQ	2.00
25-2230R	25-2230367, 25-2230397	-230	rot	HQ	4.00
25-2230G	25-2230367, 25-2230397	-230	grün	MQ	3.00
25-2230Y	25-2230367, 25-2230397	-230	gelb	LQ	2.00
25-2170300R	25-2170307	-170	rot	HQ	3.50
25-2170300Y	25-2170307	-170	gelb	SQ	2.50

BULL FIGHTER FEEDER

Die neueste Generation der Bull Fighter Feeder- und Pickerruten! Schlanker, leichter und mit mehr Rückgrat ausgestattet als die Vorgänger-Serie.

Erfreuen Sie sich an einer komplett neu entwickelten Kohlefaser-Serie, die in dieser Preisklasse sehr viel mehr bietet als Sie vermuten. Neben einem Design, das vielen Ruten in deutlich höheren Preisklassen auch gut zu Gesicht stehen würde, überzeugt der straffe und dennoch leichte Rutenblank und die Ausstattung. Titanium-Oxyd Ringe, ein geteilter EVA Griff und der funktionelle Screw-Down Rollenhalter sind in dieser Preisklasse keine Selbstverständlichkeit. Wird im Stofffutteral geliefert.



- IM6 Kohlefaserblank
- Hochwertiger EVA Griff
- Screw-Down Schraubrollenhalter
- Titanium-Oxyd Ringe
- Stoff-Futteral

BULL FIGHTER FEEDER

FEEDERRUTE | M-XXH

Mit diesen Ruten ist es selbst für ungeübte Feederangler kein Problem, Futter und Hakenköder an den gewünschten Fangplatz zu bringen. Die kraftvollen IM6 Kohlefaserblanks verleihen den Bull Fighter Feederruten viel Power für weite, zielgerichtete Würfe.

Dank der auswechselbaren Feederspitzen ist eine variable Bisserkennung garantiert, da der Fisch kein Gewicht bewegen muss wie beim normalen Posen- oder Grundangeln.

Ausgestattet mit Titanium-Oxyd Ringen und einem langen Split-EVA Griff, der eine optimale Hebelwirkung garantiert für weite, kraftvolle Würfe. Die Ruten werden mit 2 Glasfaser-Feederspitzen geliefert.

Art.-Nr.	Länge m	WG g	Aktion	Transp.-L. cm	Teile	Ringe	Gewicht g	UVP* €
25-9090367	3.60	30-90	progressive	128	3+2	12	220	91.00
25-9120367	3.60	40-120	progressive	128	3+2	12	235	97.00
25-9150367	3.60	50-150	progressive	128	3+2	12	260	102.00
25-9150397	3.90	50-150	progressive	138	3+2	12	270	108.00
25-9180367	3.60	60-180	progressive	128	3+2	12	275	108.00
25-9180397	3.90	60-180	progressive	138	3+2	12	300	115.00
25-9230367	3.60	80-230	progressive	128	3+2	12	280	124.00
25-9230397	3.90	80-230	progressive	138	3+2	12	320	131.00

*unverbindliche Preisempfehlung

BULL FIGHTER SHORT TRACK FEEDER

STALKER FEEDERRUTE | MH | XH

Die Bull Fighter Short Track Feederruten kommen immer dann zum Einsatz, wenn beim Pirsch-Feederangeln eine lange, klassische Feederrute zu unhandlich ist. Ideal zum Abfischen mehrerer Stellen oder zum Fischen in Ufernähe.

Ausgestattet mit Titanium-Oxyd Ringen, EVA Griff und 2 Glasfaser-Feederspitzen.

Art.-Nr.	Länge m	WG g	Aktion	Transp.-L. cm	Teile	Ringe	Gewicht g	UVP* €
25-9120307	3.00	40-120	progressive	152	2+2	10	180	77.00
25-9170307	3.00	50-170	progressive	152	2+2	10	200	84.00

*unverbindliche Preisempfehlung

BULL FIGHTER PICKER

PICKERRUTE | L

Die Bull Fighter Pickerruten sind einerseits so kräftig, dass sie selbst mit leichten, unbeschwerten Futterkörbchen gefischt werden können, egal ob im Stillwasser oder im Fließgewässer mit leichter Strömung. Andererseits sind sie so sensibel ausgelegt, dass auch die feinsten Bisse angezeigt werden.

Ausgestattet mit Titanium-Oxyd Ringen, schlankem EVA Griff und 2 Glasfaser-Quiverspitzen.

Art.-Nr.	Länge m	WG g	Aktion	Transp.-L. cm	Teile	Ringe	Gewicht g	UVP* €
25-9030277	2.70	5-30	balanced	138	2+2	9	125	68.00

*unverbindliche Preisempfehlung

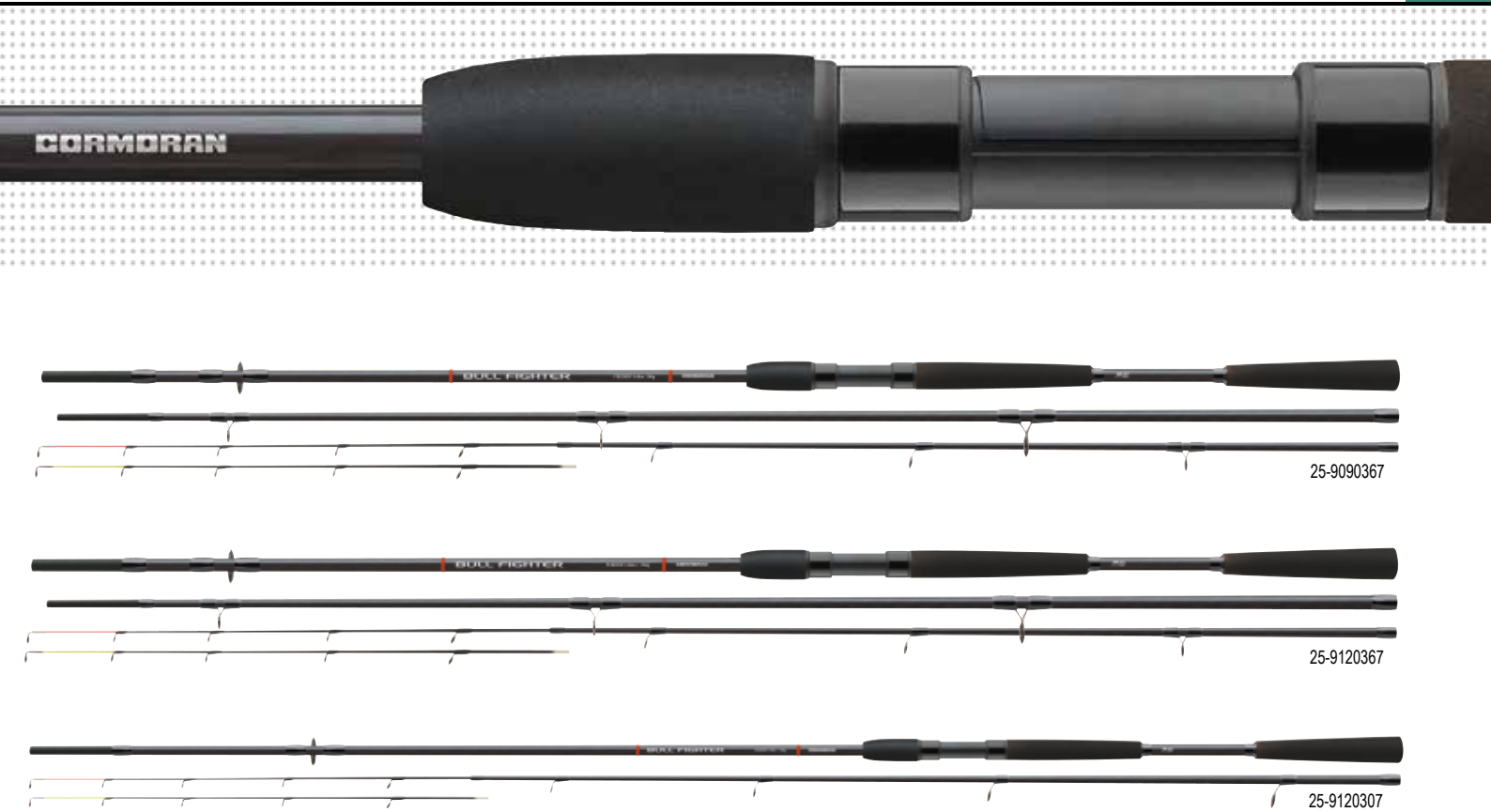

FEEDERSPITZEN FÜR BULL FIGHTER FEEDER

Art.-Nr.	Passend für Rute(n) Art.-Nr.	Passend für Rute(n) WG g	Farbe	Typ
25-10090R	25-9090367, 25-9120367, 25-9150367, 25-9150397	-90/-150	rot	MQ
25-10090Y	25-9090367, 25-9120367, 25-9150367, 25-9150397	-90/-150	gelb	LQ
25-10180R	25-9180367, 25-9180397, 25-9230367, 25-9230397, 25-9170307	-170/-180/-230	rot	HQ
25-10180Y	25-9180367, 25-9180397, 25-9230367, 25-9230397, 25-9170307	-170/-180/-230	gelb	MQ
25-10120R	25-9120307	-120	rot	HQ
25-10120Y	25-9120307	-120	gelb	LQ

QUIVERSPITZEN FÜR BULL FIGHTER PICKER

Art.-Nr.	Passend für Rute(n) Art.-Nr.	Passend für Rute(n) WG g	Farbe	Typ
25-10030R	25-9030277	-30	rot	HQ
25-10030Y	25-9030277	-30	gelb	LQ

FRIEDFISCHRUTEN



SPORTLINE FEEDER

„High Density Composite“ Fasertechnik selbst für unsere preiswertesten Ruten.

Sehr robuste, hoch belastbare Feeder- und Friedfischruten, die aufgrund der speziellen Fasertechnik ein unvergleichliches Drillvergnügen schon mit kleineren Fischen bieten.

Ausgestattet mit Titanium-Oxyd Ringen und EVA Griffen.



- HDG Composite Blank
- EVA Griff
- Titanium-Oxyd Ringe
- Stoff-Futteral

SPORTLINE FEEDER

FEEDERRUTE | M | MH | H

Kraftvolle Feederruten mit einer dynamischen Weitwurfaktion und einem starken Rückgrat, um auch schwere Futterkorb-Montagen problemlos auf Distanz zu bringen.

Die Sportline Feeder wird mit 3 Feederspitzen geliefert:

- Rot = H-stiff
- Gelb = M-medium
- Grün = L-light

Art.-Nr.	Länge m	WG g	Aktion	Transp.-L. cm	Teile	Ringe	Gewicht g	UVP* €
24-0100335	3.30	30-100	semi-parabolic	116	3+3	12	280	53.00
24-0100365	3.60	30-100	semi-parabolic	127	3+3	12	370	57.00
24-0120335	3.30	40-120	semi-parabolic	116	3+3	12	290	55.00
24-0120365	3.60	40-120	semi-parabolic	127	3+3	12	385	59.00
24-0150335	3.30	50-150	semi-parabolic	116	3+3	12	310	57.00
24-0150365	3.60	50-150	semi-parabolic	127	3+3	12	400	61.00
24-0150395	3.90	50-150	semi-parabolic	137	3+3	12	450	64.00

*unverbindliche Preisempfehlung



SPORTLINE SHORT TRACK FEEDER

STALKER FEEDERRUTE | MH

Die Short Track kommt immer dann zum Einsatz, wenn eine klassische, lange Feederrute zu unhandlich ist oder wenn in Ufernähe gefischt wird.

Die Short Track Feeder wird mit 3 Feederspitzen geliefert:

- Rot = H-stiff
- Gelb = M-medium
- Grün = L-light

Art.-Nr.	Länge m	WG g	Aktion	Transp.-L. cm	Teile	Ringe	Gewicht g	UVP* €
24-0120305	3.00	40-120	semi-parabolic	107	3+3	10	230	52.00

*unverbindliche Preisempfehlung

FEEDERSPITZEN FÜR SPORTLINE FEEDER

Art.-Nr.	Passend für Rute(n) Art.-Nr.	Passend für Rute(n) WG g	Farbe	Typ
24-9105R	24-0120305, 24-0100335, 24-0100365, 24-0120335, 24-0120365, 24-0150335, 24-0150365, 24-0150395	-100/-120/-150	rot	HQ
24-9105Y	24-0120305, 24-0100335, 24-0100365, 24-0120335, 24-0120365, 24-0150335, 24-0150365, 24-0150395	-100/-120/-150	gelb	MQ
24-9105G	24-0120305, 24-0100335, 24-0100365, 24-0120335, 24-0120365, 24-0150335, 24-0150365, 24-0150395	-100/-120/-150	grün	LQ

FRIEDFISCHRUTEN

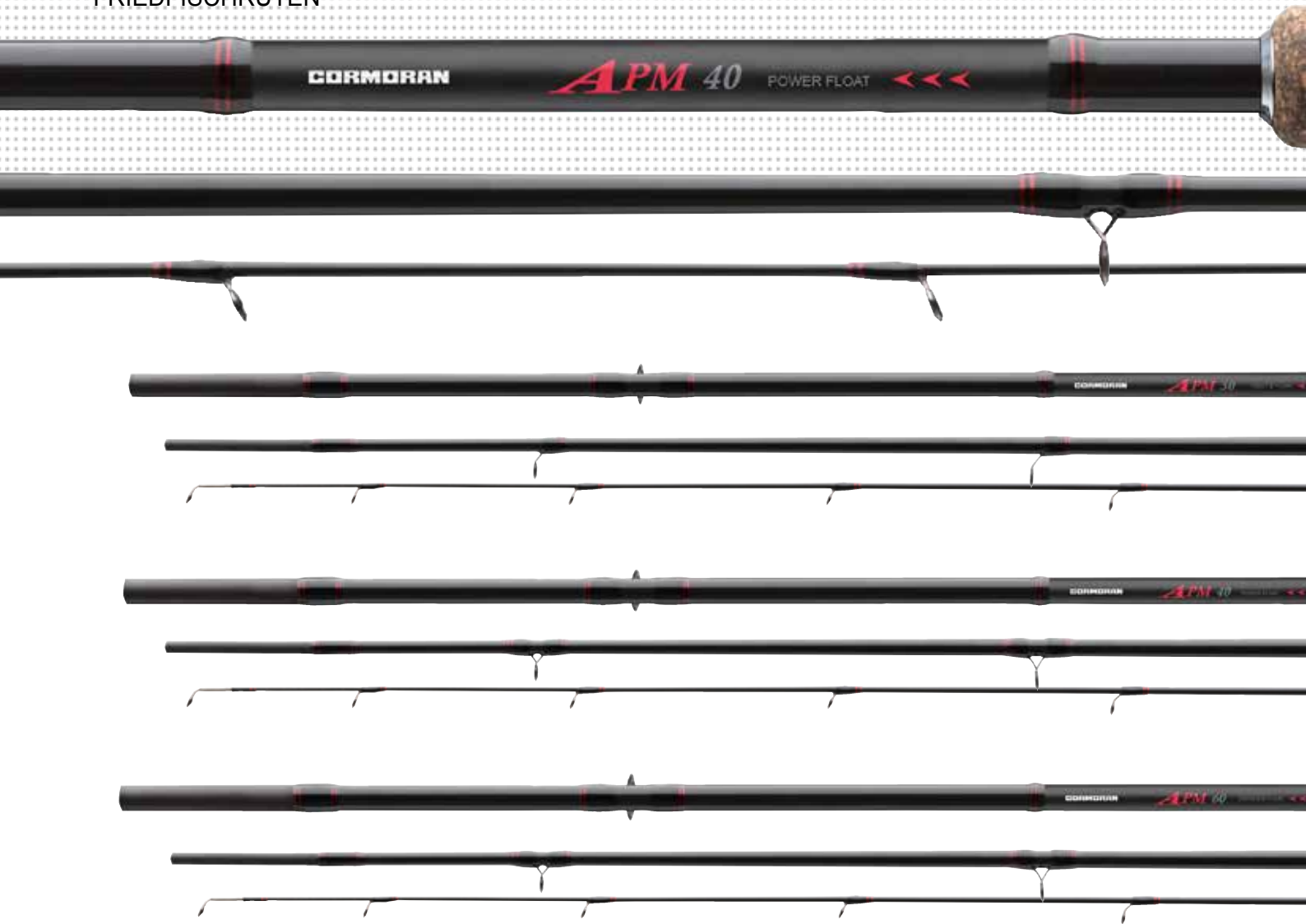

APM FLOAT

Posenruten der Extraklasse.

Nicht nur das Feederfischen boomt, sondern auch das Posenfischen wird immer anspruchsvoller und entwickelt sich weiter. Verbesserte Angeltechniken und ein ausgefeilteres Zubehör-Programm erfordern Ruten, die diese Möglichkeiten auch nutzen können. Man will weiter werfen, gefühlvoller fischen und den Fisch im Drill beherrschen. Wir haben mit den CORMORAN APM Ruten eine Serie geschaffen, die je nach Modell alle Bereiche des Posenfischens abdeckt – auf Friedfische, Zander und Forellen an Teichanlagen.

Gefertigt aus SM24 Kohlefaser, veredelt mit SiC Ringen und einem feinporigen Korkgriff.

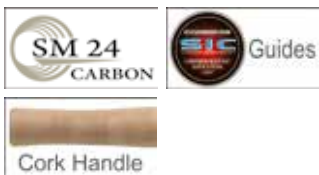

APM 30 TROUT & FLOAT

POSENRUTE | WG -30G

Die APM 30 Trout & Float ist mit einem schlanken, sehr leichten Blank mit Spitzenaktion ausgestattet. Dank der sensiblen Aktion eignen sich diese Ruten sowohl zum Sbirolinoangeln am Forellenteich, zum Ansitangeln auf Friedfische, ebenso wie für das Zanderangeln mit kleineren Ködern.

- SM24 Kohlefaserblank
- Hochwertiger Korkgriff
- Screw-Down Schraubrollenhalter
- SiC Ringe
- Stoff-Futtermal

Art.-Nr.	Länge m	WG g	Aktion	Transp.-L. cm	Teile	Ringe	Gewicht g	UVP* €
25-4030361	3.60	10-30	medium fast	125	3	13	240	97.00
25-4030391	3.90	10-30	medium fast	138	3	14	260	100.00

*unverbindliche Preisempfehlung



25-4030361

25-4040361

25-4060361

APM 40 POWER FLOAT

POSENRUTE | WG -40G

Kraftvolle Posenrute für Wurfgewichte von 10-40g mit schneller Spitze und kräftigem Rückgrat für das Fischen mit der Lauf- und Feststellpose.
Für alle Friedfische geeignet, ebenso wie für das Zanderangeln und das Forellen-Distanzfischen an großen Teichanlagen.

Art.-Nr.	Länge m	WG g	Aktion	Transp.-L. cm	Teile	Ringe	Gewicht g	UVP* €
25-4040361	3.60	10-40	medium fast	125	3	13	265	100.00
25-4040391	3.90	10-40	medium fast	138	3	14	285	102.00

*unverbindliche Preisempfehlung

APM 60 DISTANCE FLOAT

POSENRUTE | WG -60G

Universelle, starke Posenrute für Wurfgewichte bis 60g mit schneller Spitze und kräftigem Rückgrat für das Fischen auf große Weißfische und Karpfen.
Die APM 60 Distance Float hält das, was der Name verspricht – sie ist ausgelegt für weite Würfe, um auch in großer Distanz mit einer Posenmontage erfolgreich zu sein. Selbst für das Fischen mit großen Sbirolinos auf kapitale Teichforellen ist diese Rute hervorragend geeignet.

Art.-Nr.	Länge m	WG g	Aktion	Transp.-L. cm	Teile	Ringe	Gewicht g	UVP* €
25-4060361	3.60	15-60	medium fast	125	3	13	270	106.00

*unverbindliche Preisempfehlung



SPECILAND ULTRA FEEDER



FEEDERRUTE | XXH

Ultra Power-Feeder mit bis zu 300g Wurfgewicht.

Die perfekte Feederrute für die großen Ströme wie zum Beispiel den Rhein. Die Speciland Ultra Feeder verfügt über ein starkes Rückgrat und erzeugt eine hohe Kraftentwicklung beim Wurf und im Drill.

Die Bisserkennung lässt sich dank der 3 mitgelieferten Kohlefaser-Feederspitzen mit 3oz, 4oz und 5oz variabel gestalten.

- SM20C Kohlefaserblank
- Hochwertiger Kork-/EVA Griff
- SiC Ringe
- Stoff-Futteral

Art.-Nr.	Länge m	WG g	Aktion	Transp.-L. cm	Teile	Ringe	Gewicht g	UVP* €
25-5300399	3.90	-300	medium fast	142	3+3	14	390	180.00
25-5300429	4.20	-300	medium fast	151	3+3	14	430	193.00

*unverbindliche Preisempfehlung

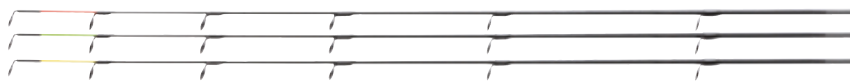

FEEDERSPITZEN FÜR SPECILAND ULTRA FEEDER

Art.-Nr.	Passend für Rute(n) Art.-Nr.	Passend für Rute(n) WG g	Farbe	Typ
25-5300R	25-5300399, 25-5300429	-300	rot	super stiff
25-5300G	25-5300399, 25-5300429	-300	grün	extra stiff
25-5300Y	25-5300399, 25-5300429	-300	gelb	stiff

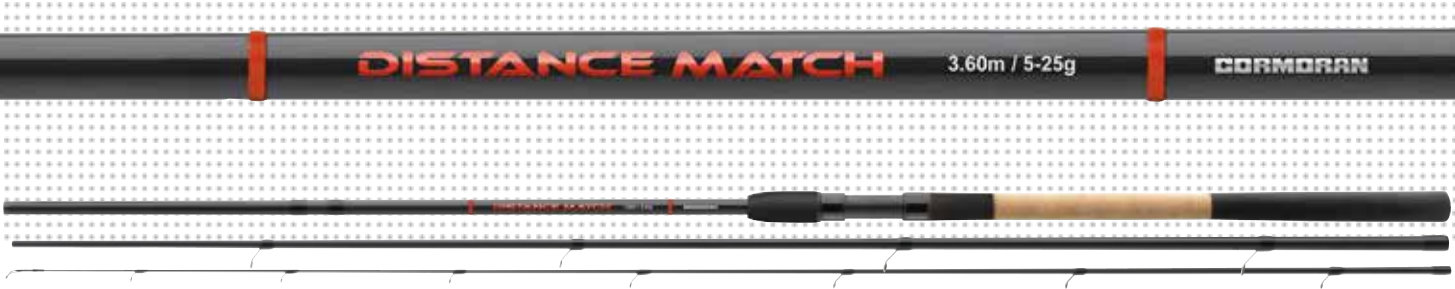

24-25369

DISTANCE MATCH

MATCHRUTE | WG -25G

Moderne Technik, modernes Design.

Ein exzellentes Preis-Leistungs-Verhältnis zeichnet die neu überarbeitete Distance Match Kohlefaser-Ruten-Serie aus. Schnell in der Aktion und kraftvoll im Rückgrat wirft sie auch größere Waggler erstaunlich weit und zielgenau. Auch zum Forellenfischen am Teich sind diese Ruten hervorragend geeignet.



- SM24 Kohlefaserblank
- Hochwertiger Kork-/EVA Griff
- SIC Ringe
- Stoff-Futteral

Art.-Nr.	Länge m	WG g	Aktion	Transp.-L. cm	Teile	Ringe	Gewicht g	UVP' €
24-25369	3.60	5-25	medium fast	127	3	13	190	89.00
24-25399	3.90	5-25	medium fast	137	3	14	205	97.00
24-25429	4.20	5-25	medium fast	147	3	15	230	108.00
24-25459	4.50	5-25	medium fast	158	3	16	255	117.00

*unverbindliche Preisempfehlung



26-2050241

PROFILINE TELE TRAVEL

REISERUTE

Kurzgeteilte Spinn- und Allroundruten, die sich sowohl durch eine ideale Transportfähigkeit auszeichnen, wie durch eine schnelle Spitzenaktion und eine gute Rutenbalance.

Art.-Nr.	Länge m	WG g	Aktion	Transp.-L. cm	Teile	Ringe	Gewicht g	UVP' €
26-2025181	1.80	5-25	progressive	46	5	4	130	33.00
26-2040211	2.10	10-40	progressive	55	5	4	155	39.00
26-2050241	2.40	15-50	progressive	60	6	5	230	39.00
26-2060271	2.70	20-60	progressive	62	6	5	235	39.00
26-2070301	3.00	30-70	progressive	65	7	6	320	48.00

*unverbindliche Preisempfehlung



26-000401

EUROCOR TELE POLE

STIPPRUTE

Preiswerter kann es kaum noch gehen. Diese Stipprute ist ein weiterer Beweis dafür, dass CORMORAN weiß, wie man Ruten konzipiert. Obwohl diese Rute „kaum noch etwas“ kostet, ist sie eine vollwertige Stipprute mit guter Aktion und Rutenbalance.

Art.-Nr.	Länge m	Aktion	Transp.-L. cm	Teile	Gewicht g	UVP' €
26-000301	3.00	balanced	114	3	150	14.00
26-000401	4.00	balanced	114	4	250	19.00
26-000501	5.00	balanced	114	5	360	29.00
26-000601	6.00	balanced	114	6	500	38.00
26-000701	7.00	balanced	114	7	790	50.00

*unverbindliche Preisempfehlung

WELSRUTEN



BIG CAT



BIG CAT PRO

Kraftvoll, unverwüchlich und mit einer tollen Aktion ausgestattet.

Gefertigt als High-Density Kohlefaser Composite. Daraus produzieren wir die hochverdichteten Blanks für unsere Welsruten, die in der Lage sind, jeden noch so großen Fisch im Drill dank des schnellen Reaktionsvermögens Paroli zu bieten, egal ob man auf eine rasante Flucht oder auf die peitschenartigen Schwanzschläge reagieren muss. Der Druck auf den massigen Wels, den man im Drill mit diesen Ruten auf ihn ausüben kann, ist enorm.



BIG CAT PRO SHORT & LONG RANGE

WELSRUTE | XXH | XXXH

- High-Density Composite Kohlefaserblank
- Zuverlässige Steckverbindung
- Camouflage EVA Griff
- Robuster Schraubrollenhalter
- SiC Ringe, perfekt für geflochtene Schnüre

Art.-Nr.	Länge m	WG g	Aktion	Transp.-L. cm	Teile	Ringe	Gewicht g	UVP €
20-1400285	2.80	100-400	progressive	146	2	8	425	122.00
20-1600305	3.00	200-600	progressive	156	2	9	495	133.00
20-1600335	3.30	200-600	progressive	172	2	10	615	153.00

*unverbindliche Preisempfehlung



20-1400285



20-1600305



29-1600230

SEACOR HALIBUT HDC INTERLINE

INLINE-BOOTSROUTE | XXH | XXXH

Wenn etwas Großes in der Tiefe norwegischer Fjorde auf ihren Köder lauert, sind Sie mit einer Halibut HDC Interline Rute bestens gerüstet.

Die Halibut HDC Interline Ruten sind kompromisslos stark und halten voll dagegen, wenn ein kapitaler Meeresräuber kraftvoll davonzieht. Sie sind konzipiert für einen Kampf auf Biegen und Brechen.

Durch die lange Spitze, die in das Handteil eingeschoben wird, liegt der Belastungsschwerpunkt weit unten in der Rute, so dass die komplette Kraft auf die Rute übertragen werden kann. Trotz der puren Kraft sind diese Ruten außergewöhnlich feinfühlig in der Bisserkennung und decken den gesamten Bereich der schweren Angelei in Norwegen's Fjorden mit Kunst- und Naturködern ab, egal ob Sie es auf Heilbutt, Leng, Dorsch oder Steinbeisser abgesehen haben.

Die Seacor Halibut HDC Interline ist ausgestattet mit einem hochklassigen Schraubrollenhalter und verfügt über eine Kreuzschlitz-Endkappe.



- HDG Composite Blank
- Zuverlässige Steckverbindung
- Griffsympthatischer EVA Griff
- Robuster Schraubrollenhalter
- Kreuzschlitz-Endkappe
- Stoff-Futtermal



Art.-Nr.	Länge m	WG g	Aktion	Transp.-L. cm	Teile	Gewicht g	UVP €
29-1600210	2.10	200-600	medium fast	146	2	440	113.00
29-1600230	2.35	200-600	medium fast	164	2	455	117.00
29-1100210	2.10	300-1000	medium fast	146	2	505	122.00
29-1100230	2.35	300-1000	medium fast	164	2	455	126.00

*unverbindliche Preisempfehlung

CORASTRONG 8-BRAID

GEFLOCHTENE SCHNUR | GRÜN

Die CoraStrong 8-Braid – geflochten aus Micro Coramid

Egal wo Sie angeln, auf welche Fischarten auch immer oder welche Angelmethoden Sie bevorzugen – mit der CoraStrong 8-Braid auf der Rolle sind Sie immer auf der sicheren Seite und können eine Schnur genießen, die Ihnen optimale Wurfeigenschaften bietet durch eine enge, glatte Flechtstruktur und durch die exakte Kalibrierung über die gesamte Lauflänge. Die CoraStrong 8-Braid ist eine echte Hochleistungsschnur mit einem unglaublichen Preis-Leistungs-Verhältnis.

Vorteil 1: Optimale Wurfeigenschaften durch ...

- die glatte, optimale Flechtstruktur – die 8-Braid gleitet sanft durch die Ringe
- die Spezialbeschichtung – reduziert den Reibwiderstand
- den geringen Schnurdurchmesser – somit weniger anfällig gegen Seitenwind
- eine enge Flechtstruktur – so schneidet sie nicht ein
- die nicht vorhandene Wasseraufnahme – die Struktur bleibt erhalten
- die exakte Kalibrierung über die gesamte Lauflänge
- einen reduzierten Memory-Effekt – kein Kringeln nach dem Umspulen auf die Rollenspule

Vorteil 2: Optimale Bisserkennung durch ...

- den geringen Schnurdurchmesser – bietet der Strömung weniger Angriffsfläche
- die geringe Dehnung – auch feinste Bisse werden sicher angezeigt

Vorteil 3: Stark verbesserte Sicherheit beim Wurf und im Drill durch ...

- die enorme Tragkraft – mehr als genug
- das optimale Verhältnis von Durchmesser zu Reißfestigkeit
- die exzellente Knotenfestigkeit – denn darauf kommt es an
- die geringe Dehnung – dadurch schneller und präziser Anhieb
- die hohe Abriebfestigkeit – ideal für hindernisreiche Gewässer
- die UV Beständigkeit – resistent gegen intensive Sonneneinstrahlung
- die lange Haltbarkeit – das bringt Sicherheit



Art.-Nr.	Farbe	Schnurf. m	Ø mm	Tragkr. kg	Tragkr. lb
32-8013510	grün	135	0.10	6.30	14.0
32-8013512	grün	135	0.12	7.70	17.0
32-8013514	grün	135	0.14	9.40	20.5
32-8013516	grün	135	0.16	11.40	25.0
32-8013518	grün	135	0.18	13.20	29.0
32-8013520	grün	135	0.20	15.10	33.0
32-8013525	grün	135	0.25	18.80	43.0
32-8013530	grün	135	0.30	28.80	62.5
32-8013535	grün	135	0.35	37.50	82.5
32-8013540	grün	135	0.40	45.20	99.5



Art.-Nr.	Farbe	Schnurf. m	Ø mm	Tragkr. kg	Tragkr. lb
32-8030010	grün	300	0.10	6.30	14.0
32-8030012	grün	300	0.12	7.70	17.0
32-8030014	grün	300	0.14	9.40	20.5
32-8030016	grün	300	0.16	11.40	25.0
32-8030018	grün	300	0.18	13.20	29.0
32-8030020	grün	300	0.20	15.10	33.0
32-8030025	grün	300	0.25	18.80	43.0
32-8030030	grün	300	0.30	28.80	62.5
32-8030035	grün	300	0.35	37.50	82.5
32-8030040	grün	300	0.40	45.20	99.5

Art.-Nr.	Farbe	Schnurf. m	Ø mm	Tragkr. kg	Tragkr. lb
32-8120012	grün	1200	0.12	7.70	17.0
32-8120014	grün	1200	0.14	9.40	20.5
32-8120016	grün	1200	0.16	11.40	25.0
32-8120018	grün	1200	0.18	13.20	29.0
32-8120020	grün	1200	0.20	15.10	33.0
32-8120025	grün	1200	0.25	18.80	43.0
32-8120030	grün	1200	0.30	28.80	62.5
32-8120035	grün	1200	0.35	37.50	82.5
32-8120040	grün	1200	0.40	45.20	99.5

CORASTRONG BRAID

GEFLOCHTENE SCHNUR | GRÜN

25 Jahre CoraStrong – geflochten aus Coramid

Mit der Jubiläums-CoraStrong hat CORMORAN eine Ikone der Angelschnüre in vielen und wesentlichen Punkten verbessert und eine wahre Hochleistungs-schnur entwickelt, die sich durch ein phantastisches Preis-Leistungs-Verhältnis auszeichnet, ebenso wie durch die technischen Eigenschaften.



Art.-Nr.	Farbe	Schnurf. m	Ø mm	Tragkr. kg	Tragkr. lb
32-0013512	grün	135	0.12	6.40	14.0
32-0013514	grün	135	0.14	7.40	16.2
32-0013516	grün	135	0.16	8.50	18.7
32-0013518	grün	135	0.18	9.80	21.5
32-0013520	grün	135	0.20	11.20	24.6
32-0013523	grün	135	0.23	13.50	29.7
32-0013525	grün	135	0.25	14.30	31.4
32-0013528	grün	135	0.28	18.20	40.0
32-0013530	grün	135	0.30	21.00	46.1

Stark verbesserte Wurfeigenschaften dank ...

- glatter, optimaler Flechtstruktur – gleitet mühelos durch die Ringe
- enger Flechtung – so schneidet sie nicht ein
- minimalster Wasseraufnahme – die Struktur bleibt erhalten
- gleichmäßiger Aufspulung durch exakte Kalibrierung über die ganze Länge
- reduziertem Memory-Effekt – kein Kringeln nach dem Umspulen auf die Rollenspule

Stark verbesserte Sicherheit beim Wurf und im Drill durch ...

- enorme Tragkraft – optimales Verhältnis von Durchmesser zu Reißfestigkeit
- hervorragende Knotenfestigkeit unwesentliche Dehnung – dadurch schneller und präziser Anhieb
- extreme Abriebfestigkeit – ideal für hindernisreiche Gewässer
- UV Beständigkeit – selbst intensive Sonneneinstrahlung kann ihr nichts anhaben
- lange Haltbarkeit – muss nicht ständig kontrolliert werden

Art.-Nr.	Farbe	Schnurf. m	Ø mm	Tragkr. kg	Tragkr. lb
32-0030012	grün	300	0.12	6.40	14.0
32-0030014	grün	300	0.14	7.40	16.2
32-0030016	grün	300	0.16	8.50	18.7
32-0030018	grün	300	0.18	9.80	21.5
32-0030020	grün	300	0.20	11.20	24.6
32-0030023	grün	300	0.23	13.50	29.7
32-0030025	grün	300	0.25	14.30	31.4
32-0030028	grün	300	0.28	18.20	40.0
32-0030030	grün	300	0.30	21.00	46.1
32-0030035	grün	300	0.35	26.50	58.2
32-0030040	grün	300	0.40	32.00	70.3



Art.-Nr.	Farbe	Schnurf. m	Ø mm	Tragkr. kg	Tragkr. lb
32-0120012	grün	1200	0.12	6.40	14.0
32-0120014	grün	1200	0.14	7.40	16.2
32-0120016	grün	1200	0.16	8.50	18.7
32-0120018	grün	1200	0.18	9.80	21.5
32-0120020	grün	1200	0.20	11.20	24.6
32-0120023	grün	1200	0.23	13.50	29.7
32-0120025	grün	1200	0.25	14.30	31.4
32-0120028	grün	1200	0.28	18.20	40.0
32-0120030	grün	1200	0.30	21.00	46.1
32-0120035	grün	1200	0.35	26.50	58.2
32-0120040	grün	1200	0.40	32.00	70.3



PROFILINE ZIELFISCH-SCHNUR

Gezielt fischen mit der Profiline Spezialschnur.
Für jeden Wunschfisch gibt es eine spezielle Profiline Schnur.



Die Profiline Spulen sind mit einem integrierten Euroloch versehen. Die Schnur ist mit transparenter Schutzfolie geschützt.



PROFILINE WELS

MONOFILESCHNUR | SCHWARZ



Art.-Nr.	Farbe	Schnurf. m	Ø mm	Tragkr. kg	Tragkr. lb
36-141550	schwarz	200	0.50	17.50	39.3

PROFILINE KARPFEN

MONOFILESCHNUR | DUNKELBRAUN

Art.-Nr.	Farbe	Schnurf. m	Ø mm	Tragkr. kg	Tragkr. lb
36-141230	dunkelbraun	400	0.30	7.60	17.0
36-141235	dunkelbraun	400	0.35	10.00	22.5
36-141225	dunkelbraun	450	0.25	5.70	12.8
36-141228	dunkelbraun	450	0.28	6.60	14.9

PROFILINE ZANDER

MONOFILESCHNUR | HELLBRAUN



Art.-Nr.	Farbe	Schnurf. m	Ø mm	Tragkr. kg	Tragkr. lb
36-141122	hellbraun	450	0.22	4.40	9.9
36-141125	hellbraun	450	0.25	5.60	12.6
36-141128	hellbraun	450	0.28	6.60	14.9

PROFILINE HECHT

MONOFILESCHNUR | DUNKELGRÜN



Art.-Nr.	Farbe	Schnurf. m	Ø mm	Tragkr. kg	Tragkr. lb
36-141340	dunkelgrün	300	0.40	12.90	29.0
36-141330	dunkelgrün	400	0.30	7.60	17.0
36-141335	dunkelgrün	400	0.35	9.90	22.3

PROFILINE AAL

MONOFILESCHNUR | BRAUN



Art.-Nr.	Farbe	Schnurf. m	Ø mm	Tragkr. kg	Tragkr. lb
36-141440	braun	300	0.40	12.90	29.0
36-141430	braun	400	0.30	7.60	17.0
36-141435	braun	400	0.35	9.90	22.3

PROFILINE FORELLE

MONOFILESCHNUR | HELLGRAU



Art.-Nr.	Farbe	Schnurf. m	Ø mm	Tragkr. kg	Tragkr. lb
36-141618	hellgrau	450	0.18	3.10	7.0
36-141620	hellgrau	450	0.20	3.70	8.3
36-141622	hellgrau	450	0.22	4.40	9.9
36-141625	hellgrau	450	0.25	5.60	12.6

KUNSTKÖDER

CORA Z

BLINKER

Jetzt gibt es den CORMORAN Klassiker unter den Blinkern wieder im Programm in den klassischen Längen und Gewichten.
Ausgestattet mit Wirbel und einem starken, brünierten Drilling.



- Haken: CGS Drilling
- Ausgestattet mit Wirbel

Art.-Nr.	Farbe	Länge cm	Gewicht g	Inhalt Stk.
50-860106	silver/silver	3.5	6.0	1
50-860116	silver/silver	5.0	16.0	1
50-860122	silver/silver	5.8	22.0	1
50-860130	silver/silver	6.7	30.0	1
50-860145	silver/silver	8.0	45.0	1

Art.-Nr.	Farbe	Länge cm	Gewicht g	Inhalt Stk.
50-860206	silver/gold	3.5	6.0	1
50-860216	silver/gold	5.0	16.0	1
50-860222	silver/gold	5.8	22.0	1
50-860230	silver/gold	6.7	30.0	1
50-860245	silver/gold	8.0	45.0	1

Art.-Nr.	Farbe	Länge cm	Gewicht g	Inhalt Stk.
50-860306	silver/chartreuse	3.5	6.0	1
50-860316	silver/chartreuse	5.0	16.0	1
50-860322	silver/chartreuse	5.8	22.0	1
50-860330	silver/chartreuse	6.7	30.0	1
50-860345	silver/chartreuse	8.0	45.0	1

Art.-Nr.	Farbe	Länge cm	Gewicht g	Inhalt Stk.
50-860406	gold/gold	3.5	6.0	1
50-860416	gold/gold	5.0	16.0	1
50-860422	gold/gold	5.8	22.0	1
50-860430	gold/gold	6.7	30.0	1
50-860445	gold/gold	8.0	45.0	1

Art.-Nr.	Farbe	Länge cm	Gewicht g	Inhalt Stk.
50-861006	silver/red scales	3.5	6.0	1
50-861016	silver/red scales	5.0	16.0	1
50-861022	silver/red scales	5.8	22.0	1
50-861030	silver/red scales	6.7	30.0	1
50-861045	silver/red scales	8.0	45.0	1



SPEZIAL-WOBLER FÜR DAS LIGHT- UND ULTRA LIGHT FISCHEN



COR F1 | 35MM

MINI-WOBLER | SCHWIMMEND | BIS 0.8M TAUCHTIEFE

Dieser kleine Wobbler wurde speziell entwickelt für das ultraleichte Angeln auf Forelle im Bach und Forellenteich, sowie für Barsch und Döbel. Der COR F1 kann sowohl langsam wie auch schnell geführt werden.

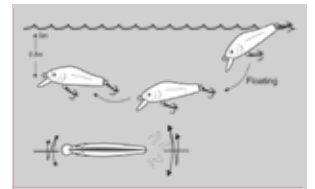

Art.-Nr.	Farbe	Länge cm	Gewicht g	Inhalt Stk.
53-04351	baby brown trout	3.5	2.0	1
53-04352	carp	3.5	2.0	1
53-04353	metallic brown	3.5	2.0	1
53-04354	watermelon seed	3.5	2.0	1



COR F2 | 35MM

MINI-WOBLER | LANGSAM SINKEND | BIS 1.2M TAUCHTIEFE

Dieser kleine Wobbler wurde speziell entwickelt für das ultraleichte Angeln im mittleren Tauchbereich und fängt Forellen, Barsche und Döbel. Sehr aktive Schwimmbewegung.

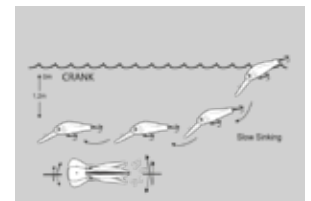

Art.-Nr.	Farbe	Länge cm	Gewicht g	Inhalt Stk.
53-04361	carp	3.5	2.5	1
53-04362	perch	3.5	2.5	1
53-04363	firetiger	3.5	2.5	1
53-04364	hot orange	3.5	2.5	1

KUNSTKÖDER



COR F6 | 70MM

LONG-DISTANCE-WOBBLER | SCHWIMMEND | BIS 0.8M TAUCHTIEFE

Universeller Weitwurfwobbler, der alle Raubfische fängt und sowohl im See als auch im Fließgewässer immer eine gute Figur macht. Der COR F6 beherrscht alle Einholtechniken und wenn man es einmal ruhig angehen lässt und ihn nur konstant einholt, fängt er immer noch.

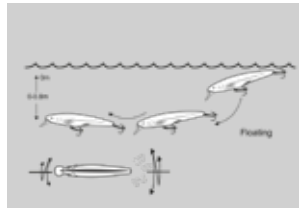

Art.-Nr.	Farbe	Länge cm	Gewicht g	Inhalt Stk.
53-04701	baby brown trout	7.0	4.0	1
53-04702	dying roach	7.0	4.0	1
53-04703	perch	7.0	4.0	1
53-04704	striped seed	7.0	4.0	1



baby brown trout

REALFISH
DESIGN



dying roach

REALFISH
DESIGN



perch

REALFISH
DESIGN



striped seed



COR F7 | 70MM

WOBBLER | SCHWIMMEND | BIS 1.5M TAUCHTIEFE

Extrem fängiger Wobbler auf große Barsche und Forellen. Die flankende Aktion des COR F7 kommt sowohl bei den Stop & Go Techniken zum Tragen ebenso wie beim Twitchen. Für Still- und Fließwasser geeignet. Ideal auch für das Fischen auf Hecht und Zander.

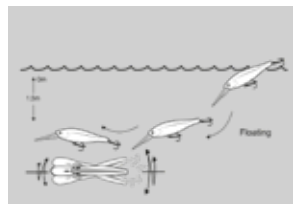

Art.-Nr.	Farbe	Länge cm	Gewicht g	Inhalt Stk.
53-04711	dying roach	7.0	8.0	1
53-04712	perch	7.0	8.0	1
53-04713	matt ayu	7.0	8.0	1
53-04714	herring	7.0	8.0	1



dying roach

REALFISH
DESIGN



perch

REALFISH
DESIGN



matt ayu



herring

KUNSTKÖDER



COR F14 | 45MM

MINI-CRANKBAIT | SCHWIMMEND | BIS 1.2M TAUCHTIEFE

Dieser kleine Belly Dog Crank mit relativ hohem Gewicht ist für einen Raubfisch nicht zu übersehen - zumal er immense Turbulenzen erzeugt. Bei einem Einholstop kommt er dank seines gut dosierten Auftriebs langsam an die Oberfläche. Die kompakte, kugelige Form des COR F14 ermöglicht extrem weite und zielgenaue Würfe.

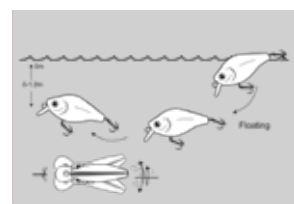

Art.-Nr.	Farbe	Länge cm	Gewicht g	Inhalt Stk.
53-04421	chocolate	4.5	7.1	1
53-04422	yellow pellet	4.5	7.1	1
53-04423	hot pink	4.5	7.1	1
53-04424	chartreuse/black	4.5	7.1	1



COR F15 | 37MM

MINI-CRANKBAIT | SCHWIMMEND | BIS 1.6M TAUCHTIEFE

Kleiner, kompakter Tieftauch-Crank, der neben Forellen und Barschen auch den ein oder anderen Zander überlistet. Der COR F15 geht schnell auf Tiefe und steigt bei einem Einholstop verführerisch und langsam wieder an die Oberfläche. Ausgestattet mit 2 Einfachhaken für eine optimale Schonung der Fische. Dieser Wobbler darf in keiner Köderbox fehlen.

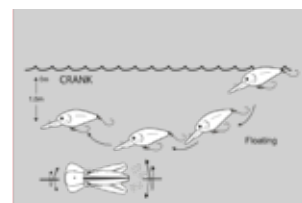

Art.-Nr.	Farbe	Länge cm	Gewicht g	Inhalt Stk.
53-04431	green pellet	3.7	4.5	1
53-04432	yellow/black	3.7	4.5	1
53-04433	chartreuse/black	3.7	4.5	1
53-04434	brown minnow	3.7	4.5	1

KUNSTKÖDER



COR F16 | 27MM

MINI-WOBLER | SCHWIMMEND | BIS 1.0M TAUCHTIEFE

Mini-Wobbler für das Ultra-Light Fischen auf Forelle, Barsch und Döbel. Der COR F16 lässt sich trotz seiner Minigröße weit und zielgenau werfen dank seiner kompakten, bauchigen Form. Der Mini-Wobbler schwimmt sehr aktiv und lässt sich variationsreich führen. Ausgestattet mit einem Einfachhaken und verführerischer Feder.

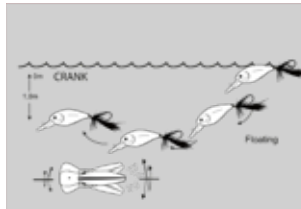

Art.-Nr.	Farbe	Länge cm	Gewicht g	Inhalt Stk.
53-04441	yellow pellet	2.7	2.5	1
53-04442	green pellet	2.7	2.5	1
53-04443	copper pearl	2.7	2.5	1
53-04444	hot back	2.7	2.5	1

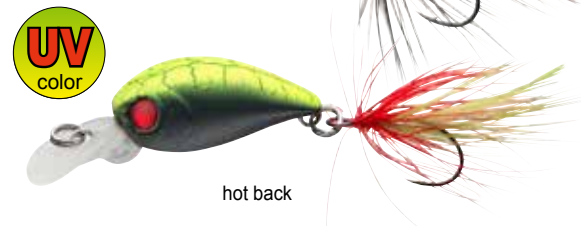

COR SLS2 | 35MM

MINI-WOBLER | LANGSAM SINKEND | BIS 0.8M TAUCHTIEFE

Langsam sinkender Forellen- und Barschwobbler mit realistischer Körperimitation kleiner Beutefische. Für Still- und Fließwasser geeignet. Gleichmäßig einholen, Tempo wechseln und twitchen in wechselnden Intervallen - der COR SLS2 kann das.

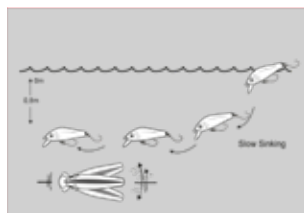

Art.-Nr.	Farbe	Länge cm	Gewicht g	Inhalt Stk.
53-04461	black head	3.5	2.0	1
53-04462	copper pearl	3.5	2.0	1
53-04463	pale ayu	3.5	2.0	1
53-04464	hot ayu	3.5	2.0	1

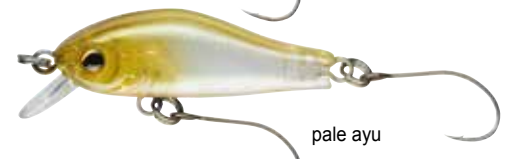

KUNSTKÖDER

REALFISH DESIGN WOBBLER-SETS



Die Natur kopiert. Durch ein spezielles Print-Verfahren ist es gelungen, sehr realistische Fischmotive auf die Wobbler aufzubringen, die in Verbindung mit den lebensnahen Aktionen dieser Wobbler außergewöhnlich fängig sind.

Diese Wobblersortimente wurden ganz speziell zusammengestellt für die unterschiedlichsten Anwendungsgebiete und Fischarten. Mit jedem dieser Sortimente lassen sich dank der Auswahl der RealFish Designs und der verschiedenen Aktionen verschiedene Fischarten in unterschiedlichsten Gewässern beangeln.

Die RealFish Design Wobbler sind mit scharfen, verwindungsfesten Drillingen an stabilen Sprengringen ausgestattet.



„BABY BROWN TROUT DESIGN“ LURE SET

WOBBLER-SORTIMENT | BACHFORELLEN-DESIGN

3 Wobbler im RealFish Design einer kleinen Bachforelle. Sehr fängig auf Barsch, Forelle und Döbel ebenso wie auf Hecht und Zander in der warmen Jahreszeit.

Art.-Nr.	Farbe	Längen cm	Inhalt Set Stk.
53-00023	baby brown trout	5.0/5.5/6.5	3

„PERCH DESIGN“ LURE SET

WOBBLER-SORTIMENT | BARSCH-DESIGN

3 Wobbler im RealFish Design eines kleinen Barsches. Diese Wobbler sind so ausgewählt, dass alle Raubfische beangelt werden können in stehenden, wie auch fließenden Gewässern.

Art.-Nr.	Farbe	Längen cm	Inhalt Set Stk.
53-00026	perch	5.5/7.0/7.8	3



„ROACH DESIGN“ LURE SET

WOBLER-SORTIMENT | WEISSFISCH-DESIGN

3 Wobler im RealFish Design eines kleinen Weißfisches. Universell zu fischende Wobler für alle Einsatzgebiete und nahezu alle Raubfische.

Art.-Nr.	Farbe	Längen cm	Inhalt Set Stk.
53-00027	roach	5.5/6.5/7.0	3



„MIXED DESIGN“ LURE SET 1

WOBLER-SORTIMENT | REALFISH DESIGN MIX

3 unterschiedliche Wobler in 3 verschiedenen RealFish Designs: Weißfisch, Bachforelle und Barsch. Universell zu fischende Wobler für alle Einsatzgebiete und nahezu alle Raubfische, vor allem Forelle und Barsch.

Art.-Nr.	Farbe	Längen cm	Inhalt Set Stk.
53-00028	color mix 1	3.5/4.0/4.5	3



„MIXED DESIGN“ LURE SET 2

WOBLER-SORTIMENT | REALFISH DESIGN MIX

3 baugleiche, schwimmende Allround-Wobler mit einer Tauchtiefe von ca. 1.2m in 3 verschiedenen RealFish Designs: verletzter Weißfisch, Bachforelle und Barsch. Universell zu fischende Wobler für alle Einsatzgebiete und nahezu alle Raubfische.

Art.-Nr.	Farbe	Längen cm	Inhalt Set Stk.
53-00029	color mix 2	7.0/7.0/7.0	3

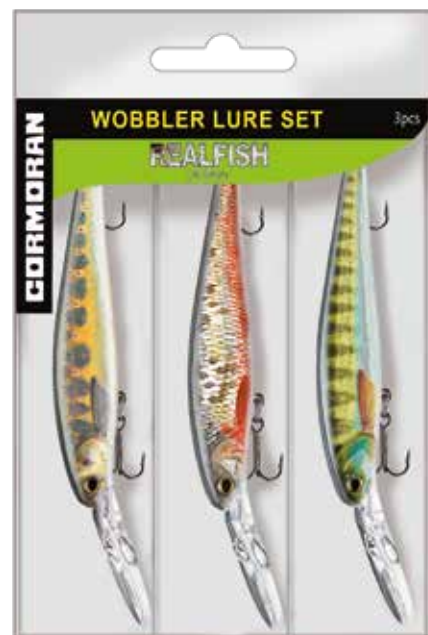

„MIXED DESIGN“ LURE SET 3

WOBLER-SORTIMENT | REALFISH DESIGN MIX

3 baugleiche, schwimmende Tieftauchwobler mit einer Tauchtiefe von ca. 3.0m in 3 verschiedenen RealFish Designs: verletzter Weißfisch, Bachforelle und Barsch. Universell zu fischende Wobler vor allem für stehende Gewässer und alle größeren Raubfische wie Zander und vor allem Hecht.

Art.-Nr.	Farbe	Längen cm	Inhalt Set Stk.
53-00030	color mix 3	9.0/9.0/9.0	3

KUNSTKÖDER

ZIELFISCH WOBBLER-SETS

Diese Wobblersortimente wurden speziell auf die Zielfische Hecht, Zander, Barsch und Forelle ausgelegt. Jedes Sortiment wird in einer kleinen Tackle Box zum Transport geliefert.



TARGET FISH LURE SET PIKE

WOBBLER-SORTIMENT | ZIELFISCH: HECHT

Art.-Nr.	Längen cm	Inhalt Set Stk.
53-00100	8.5/11.0/11.0	3

TARGET FISH LURE SET ZANDER

WOBBLER-SORTIMENT | ZIELFISCH: ZANDER

Art.-Nr.	Längen cm	Inhalt Set Stk.
53-00101	5.0/6.0/7.5/11.0	4



TARGET FISH LURE SET TROUT

WOBBLER-SORTIMENT | ZIELFISCH: FORELLE

Art.-Nr.	Längen cm	Inhalt Set Stk.
53-00102	2.5/4.0/4.5/5.0	4

TARGET FISH LURE SET PERCH

WOBBLER-SORTIMENT | ZIELFISCH: BARSCH

Art.-Nr.	Längen cm	Inhalt Set Stk.
53-00103	4.0/4.0/4.5/5.5	4

Art.-Nr.	Farbe	Grösse	Gewicht g	Inhalt Stk.
50-84001	silver	1	3.0	1
50-84002	silver	2	4.0	1
50-84003	silver	3	7.0	1
50-84004	silver	4	12.5	1
50-84005	silver	5	20.0	1

Art.-Nr.	Farbe	Grösse	Gewicht g	Inhalt Stk.
50-84011	gold	1	3.0	1
50-84012	gold	2	4.0	1
50-84013	gold	3	7.0	1
50-84014	gold	4	12.5	1
50-84015	gold	5	20.0	1

Art.-Nr.	Farbe	Grösse	Gewicht g	Inhalt Stk.
50-84021	copper	1	3.0	1
50-84022	copper	2	4.0	1
50-84023	copper	3	7.0	1
50-84024	copper	4	12.5	1
50-84025	copper	5	20.0	1

Art.-Nr.	Farbe	Grösse	Gewicht g	Inhalt Stk.
50-84031	silver/holographic	1	3.0	1
50-84032	silver/holographic	2	4.0	1
50-84033	silver/holographic	3	7.0	1
50-84034	silver/holographic	4	12.5	1
50-84035	silver/holographic	5	20.0	1

Art.-Nr.	Farbe	Grösse	Gewicht g	Inhalt Stk.
50-84041	gold/holographic	1	3.0	1
50-84042	gold/holographic	2	4.0	1
50-84043	gold/holographic	3	7.0	1
50-84044	gold/holographic	4	12.5	1
50-84045	gold/holographic	5	20.0	1

Art.-Nr.	Farbe	Grösse	Gewicht g	Inhalt Stk.
50-84051	silver/red dotted	1	3.0	1
50-84052	silver/red dotted	2	4.0	1
50-84053	silver/red dotted	3	7.0	1
50-84054	silver/red dotted	4	12.5	1
50-84055	silver/red dotted	5	20.0	1

Art.-Nr.	Farbe	Grösse	Gewicht g	Inhalt Stk.
50-84061	silver/red striped	1	3.0	1
50-84062	silver/red striped	2	4.0	1
50-84063	silver/red striped	3	7.0	1
50-84064	silver/red striped	4	12.5	1
50-84065	silver/red striped	5	20.0	1

Art.-Nr.	Farbe	Grösse	Gewicht g	Inhalt Stk.
50-84071	orange tiger	1	3.0	1
50-84072	orange tiger	2	4.0	1
50-84073	orange tiger	3	7.0	1
50-84074	orange tiger	4	12.5	1
50-84075	orange tiger	5	20.0	1

BULLET

SPINNER

Trotz Wobbler und Gummi köder erfreuen sich Spinner nach wie vor großer Beliebtheit. CORMORAN Bullet Spinner sind sehr ausgewogen, rotieren schon bei leichtem Zug und sind mit scharfen, widerstandsfähigen Drillings ausgestattet.



- Haken: CGS Drilling
- Einsatzgebiet: Stehende und fließende Gewässer



BULLET SINGLE

SPINNER | MIT EINZELHAKEN

Die gängigsten CORMORAN Spinner gibt es auch ausgestattet mit Einzelhaken.
Speziell für das leichte Fischen in Forellenseen und Bächen.
Zudem auch ideal für das Angeln auf Barsch und Döbel.

- Haken: CGS Einzelhaken
- Einsatzgebiet: Stehende und fließende Gewässer



Art.-Nr.	Farbe	Grösse	Gewicht g	Inhalt Stk.
50-85001	silver	1	3.0	1
50-85002	silver	2	4.0	1
50-85003	silver	3	7.0	1

Art.-Nr.	Farbe	Grösse	Gewicht g	Inhalt Stk.
50-85011	copper	1	3.0	1
50-85012	copper	2	4.0	1
50-85013	copper	3	7.0	1

Art.-Nr.	Farbe	Grösse	Gewicht g	Inhalt Stk.
50-85021	silver/red dotted	1	3.0	1
50-85022	silver/red dotted	2	4.0	1
50-85023	silver/red dotted	3	7.0	1

Art.-Nr.	Farbe	Grösse	Gewicht g	Inhalt Stk.
50-85031	silver/red striped	1	3.0	1
50-85032	silver/red striped	2	4.0	1
50-85033	silver/red striped	3	7.0	1

BULLET SINGLE UL2

ULTRALEICHT-SPINNER | MIT EINZELHAKEN

Speziell entwickelte Ultra-Light Spinner der Grösse 0 mit integriertem Wirbel und Einfachhaken mit Feder.
Perfekt geeignet für das Forellenfischen im Forellensee wie auch im Bach. Fangen auch sehr gut Barsche und Döbel.

- Haken: CGS Einzelhaken
- Einsatzgebiet: Stehende und fließende Gewässer
- Ausgestattet mit Feder



Art.-Nr.	Farbe	Grösse	Gewicht g	Inhalt Stk.
50-87210	black/red	0	2.8	1
50-87220	chartreuse/black	0	2.8	1
50-87230	silver/holographic	0	2.8	1
50-87250	pearl	0	2.8	1
50-87270	red/blue	0	2.8	1

TORO ULTRA LIGHT TROUT SPOON SET

6 Toro UL Spoons in praktischer Köderbox.



TORO UL SET 1

FORELLENBLINKER-SORTIMENT

Art.-Nr.	Inhalt Set Stk.
50-88901	6



TORO UL SET 2

FORELLENBLINKER-SORTIMENT

Art.-Nr.	Inhalt Set Stk.
50-88902	6



TORO UL SET 3

FORELLENBLINKER-SORTIMENT

Art.-Nr.	Inhalt Set Stk.
50-88903	6



TORO UL SET 4

FORELLENBLINKER-SORTIMENT

Art.-Nr.	Inhalt Set Stk.
50-88904	6



TORO UL SET 5

FORELLENBLINKER-SORTIMENT

Art.-Nr.	Inhalt Set Stk.
50-88905	6

KUNSTKÖDER

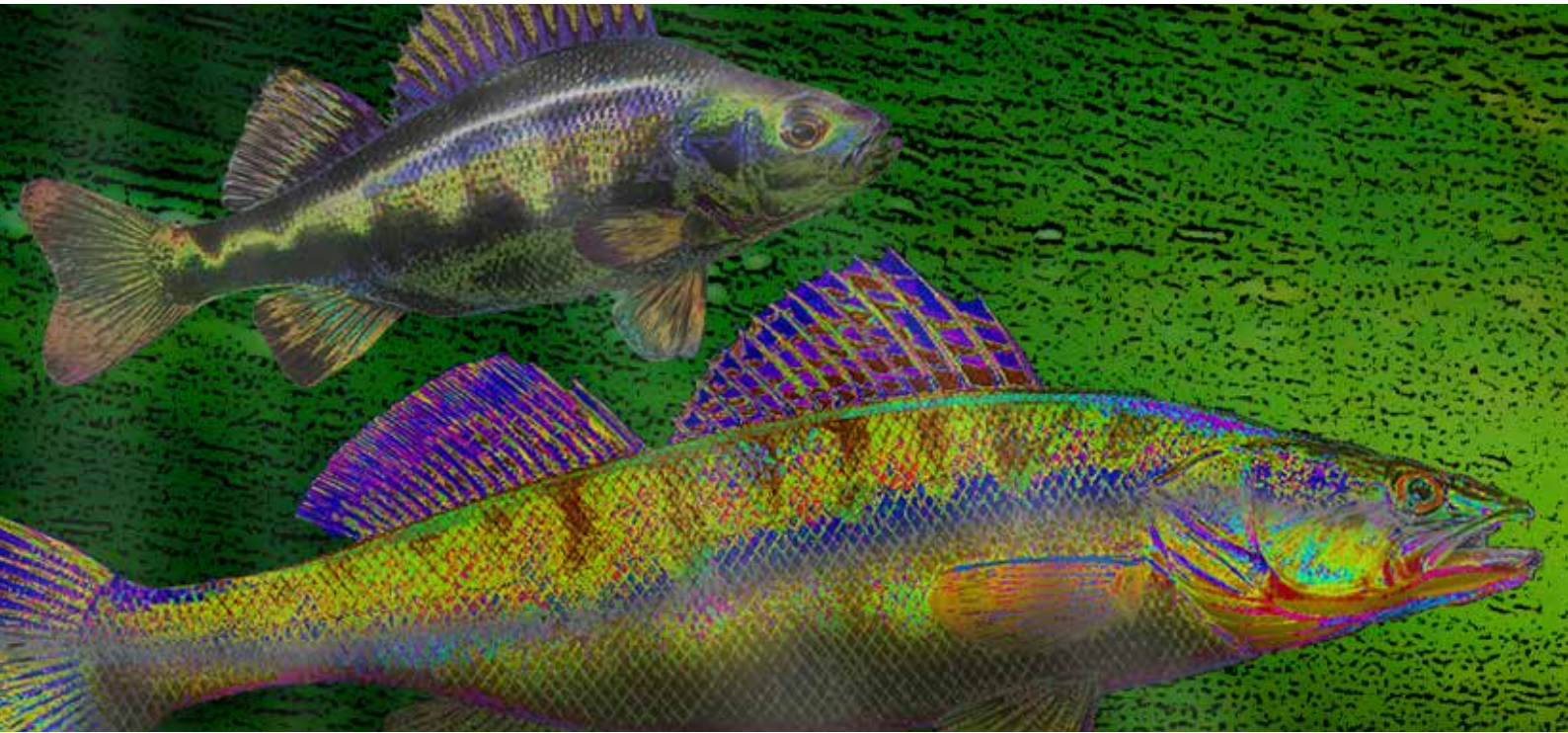

ACTION FIN SHAD

READY TO FISH

Action Fin Shad - fertig montiert am Jighaken.
10cm: Jighaken 10g - Gesamtgewicht: 17g
13cm: Jighaken 15g - Gesamtgewicht: 29g

ACTION FIN SHAD | 100MM

ACTION FIN SHAD | 130MM

GUMMIFISCH | READY TO FISH

GUMMIFISCH | READY TO FISH

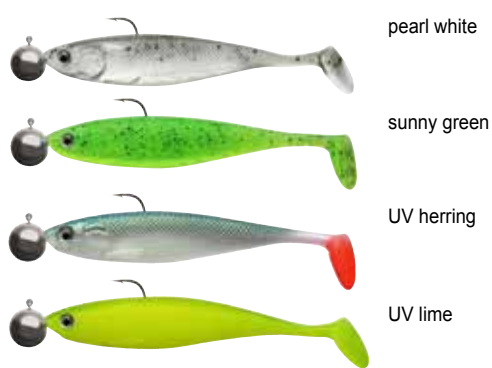
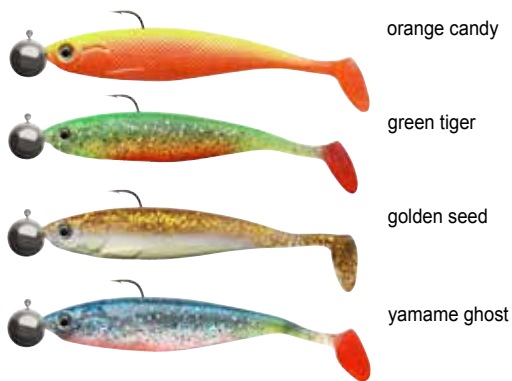

Art.-Nr.	Farbe	Länge cm	Gewicht g	Inhalt Stk.
51-880010	orange candy	10.0	17.0	2
51-880310	green tiger	10.0	17.0	2
51-880410	golden seed	10.0	17.0	2
51-880510	yamame ghost	10.0	17.0	2
51-880610	pearl white	10.0	17.0	2
51-880710	sunny green	10.0	17.0	2
51-880910	UV herring	10.0	17.0	2
51-881110	UV lime	10.0	17.0	2

Art.-Nr.	Farbe	Länge cm	Gewicht g	Inhalt Stk.
51-880030	orange candy	13.0	29.0	2
51-880330	green tiger	13.0	29.0	2
51-880430	golden seed	13.0	29.0	2
51-880530	yamame ghost	13.0	29.0	2
51-880630	pearl white	13.0	29.0	2
51-880730	sunny green	13.0	29.0	2
51-880930	UV herring	13.0	29.0	2
51-881130	UV lime	13.0	29.0	2



CRAZY FIN SHAD

READY TO FISH

Crazy Fin Shad - fertig montiert am Jighaken.
10cm: Jighaken 10g - Gesamtgewicht: 16g
13cm: Jighaken 15g - Gesamtgewicht: 27g

CRAZY FIN SHAD | 100MM

CRAZY FIN SHAD | 130MM

GUMMIFISCH | READY TO FISH

GUMMIFISCH | READY TO FISH

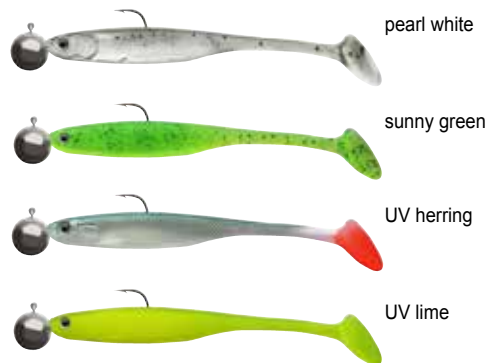

Art.-Nr.	Farbe	Länge cm	Gewicht g	Inhalt Stk.
51-890010	orange candy	10.0	16.0	2
51-890310	green tiger	10.0	16.0	2
51-890410	golden seed	10.0	16.0	2
51-890510	yamame ghost	10.0	16.0	2
51-890610	pearl white	10.0	16.0	2
51-890710	sunny green	10.0	16.0	2
51-890910	UV herring	10.0	16.0	2
51-891110	UV lime	10.0	16.0	2

Art.-Nr.	Farbe	Länge cm	Gewicht g	Inhalt Stk.
51-890030	orange candy	13.0	27.0	2
51-890330	green tiger	13.0	27.0	2
51-890430	golden seed	13.0	27.0	2
51-890530	yamame ghost	13.0	27.0	2
51-890630	pearl white	13.0	27.0	2
51-890730	sunny green	13.0	27.0	2
51-890930	UV herring	13.0	27.0	2
51-891130	UV lime	13.0	27.0	2

BOOMS

Nach wie vor eines der meist verwendeten Zubehöerteile für das Karpfen- und Feederangeln. Selbstverständlich sind diese Booms auch für das normale Grundangeln bestens geeignet.

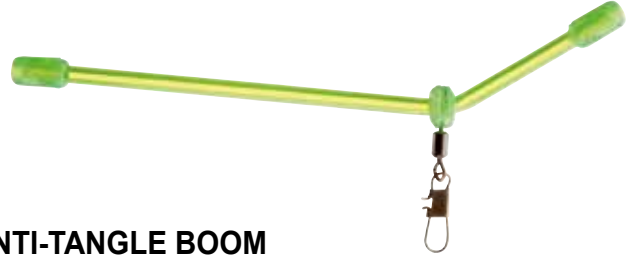

FLEXI FEEDER BOOM

GEBOGEN | MIT 360° WIRBEL

Flexibler, gebogener Anti-Tangle Boom mit Wirbel, der in alle Richtungen drehbar montiert ist.

Art.-Nr.	Farbe	Länge cm	Typ	Inhalt Stk.
49-52013	sand	13.0	gebogen	2

ANTI-TANGLE BOOM

GEBOGEN | MIT WIRBEL

Aus Kunststoff gefertigtes Anti-Tangle Boom mit Wirbel.

Art.-Nr.	Farbe	Länge cm	Typ	Inhalt Stk.
48-51110	grün	10.0	gebogen	3
48-51112	grün	12.0	gebogen	3

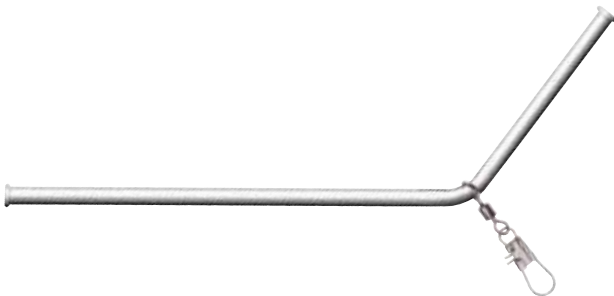

METALL ANTI-TANGLE BOOM

GEBOGEN | MIT WIRBEL

Starker, gebogener Anti-Tangle Boom mit Wirbel.

Art.-Nr.	Farbe	Länge cm	Typ	Inhalt Stk.
49-52412	silber	12.0	gebogen	3



ANTI-TANGLE BOOM

GEBOGEN | MIT KARABINER

Universeller, gebogener Anti-Tangle Boom für das Grund-, Feeder- und Karpfenangeln. Mit schnurschonenden Endkappen.

Art.-Nr.	Farbe	Länge cm	Typ	Inhalt Stk.
49-53105	schwarz	5.0	gebogen	3
49-53110	schwarz	10.0	gebogen	3
49-53115	schwarz	15.0	gebogen	3
49-53125	schwarz	25.0	gebogen	3

PRO CARP RIGBOX

Speziell entwickelt für das übersichtliche Verstauen von ca. 15 Karpfenrigs. Schnelle und sichere Handhabung. Die Pro Carp Rig Box ist ausgestattet mit 2 separaten Miniboxen, in denen nicht nur die Befestigungsnadeln untergebracht werden können, sondern auch Haken etc.

Art.-Nr.	Grösse cm	Inhalt Stk.
11-10104	34.5x9x2.6	1



Wird ohne Rigs geliefert.

HAIR RIGS



PRO CARP CLASSIC BOILIE RIG

MIT KARPFFENHAKEN T4 (TEFLON COATED)

Das Einsatzgebiet für dieses Rig ist enorm – fast jeder Karpfenköder kann auf dem Classic Rig montiert werden. Durch den montierten Rolling Wirbel kann das Rig sowohl mit einem Inline Blei wie auch mit einem Safety Clip gefischt werden. Das sinkende Vorfachmaterial ist für den Karpfen unter Wasser nahezu nicht wahrzunehmen.

Art.-Nr.	Vorfach-L. cm	Hk.-Gr.	Tragkr. lb	Inhalt Stk.
11-02300-1	18.0	1	25	2
11-02300-2	18.0	2	25	2
11-02300-4	18.0	4	25	2
11-02300-6	18.0	6	25	2

PRO CARP HIGH ABRASION RIG

MIT KARPFFENHAKEN T4 (TEFLON COATED)

Kommen viele Muscheln, Pflanzen oder Äste im Gewässer vor, ist das High Abrasion Rig genau richtig. Die komplette Tragkraft ist durch die hohe Abriebfestigkeit auch in schwierigen Situationen gegeben. Auch ideal für die Flussangelei geeignet.

Art.-Nr.	Vorfach-L. cm	Hk.-Gr.	Tragkr. lb	Inhalt Stk.
11-02302-1	18.0	1	35	2
11-02302-2	18.0	2	35	2
11-02302-4	18.0	4	35	2
11-02302-6	18.0	6	35	2

PRO CARP LINE ALIGNER RIG

MIT KARPFFENHAKEN T3 (TEFLON COATED)

Das Line Aligner Rig garantiert eine einzigartige Hakeneigenschaft. Durch den nach unten geformten Schrumpfschlauch wird es sehr schwer für den Karpfen den eingesaugten Hakenköder wieder auszuspucken. Mit diesem Rig kommen Boilies, Pop-Ups, Pellets und Partikel zum Einsatz.

Art.-Nr.	Vorfach-L. cm	Hk.-Gr.	Tragkr. lb	Inhalt Stk.
11-02301-1	18.0	1	25	2
11-02301-2	18.0	2	25	2
11-02301-4	18.0	4	25	2
11-02301-6	18.0	6	25	2

PRO CARP CLASSIC RIG

MIT KARPFFENHAKEN T4 (TEFLON COATED)

Ein klassisches Rig, kombiniert mit einer modernen Aufnahme an der Hauptschnur. Immer beliebter wird der Quick-Change Wirbel. Ein schnelles Wechseln des Rigs bei stumpfen Haken oder einfach nur einem Köderwechsel ist so schnell möglich wie noch nie. Das Vorfach und der Haken passen zu fast allen Gewässern und Ködervarianten.

Art.-Nr.	Vorfach-L. cm	Hk.-Gr.	Tragkr. lb	Inhalt Stk.
11-02303-1	18.0	1	25	2
11-02303-2	18.0	2	25	2
11-02303-4	18.0	4	25	2
11-02303-6	18.0	6	25	2



PRO CARP COMBI RIG

MIT KARPFFENHAKEN T6 (TEFLON COATED)

Das Combi Rig vereint Steifigkeit für den Wurf und natürliches Verhalten des Hakenköders in einem. Das Fluorocarbon Material verhindert ein Überschlagen des Rigs im Wurf und ist im Wasser nahezu unsichtbar. Das verwendete, weiche Vorfachmaterial garantiert ein leichtes Einsaugen bei der Köderaufnahme. Durch Anbringen von Tungsten Putty auf dem Vorfach erhält man ein exzellentes Pop-Up Rig.

Art.-Nr.	Vorfach-L. cm	Hk.-Gr.	Tragkr. lb	Inhalt Stk.
11-02305-2	19,0	2	25	2
11-02305-4	19,0	4	25	2
11-02305-6	19,0	6	25	2

PRO CARP CLASSIC BOILIE RIG ST

MIT KARPFFENHAKEN T4 (TEFLON COATED)

Komplett geschützte Knoten und eine extrem gute Hakeigenschaft werden durch die verwendeten Schrupfschläuche garantiert. Das Vorfach und der Haken eignen sich für fast alle Gewässer und Ködervarianten. Die Wirbelgröße passt zu allen gängigen Safety Clips und Inline Bleien.

Art.-Nr.	Hk.-Gr.	Tragkr. lb	Inhalt Stk.
11-02320-2	2	35	2
11-02320-4	4	25	2
11-02320-6	6	25	2



PRO CARP POP-UP BOILIE RIG

MIT KARPFFENHAKEN T2 (TEFLON COATED)

Das Pop-Up Rig ist ideal geeignet wenn der Einsatz des schwimmenden Boilies notwendig ist. Der lange Schenkel des verwendeten T2 Hakens garantiert ein natürliches Verhalten des Köders unter Wasser und kann ganz einfach vom Karpfen eingesaugt werden. Durch zusätzliches Pro Carp Tungsten Putty kann eingestellt werden, auf welcher Höhe der Pop-Up über dem Grund schweben soll.

Art.-Nr.	Vorfach-L. cm	Hk.-Gr.	Tragkr. lb	Inhalt Stk.
11-02306-2	19,0	2	25	2
11-02306-4	19,0	4	25	2
11-02306-6	19,0	6	25	2

PRO CARP COATED RIG ST

MIT KARPFFENHAKEN T6 (TEFLON COATED)

Ummantelte Vorfächer haben sich ideal für die Pop-Up Montage bewährt. Einfach ein Stück Tungsten an die Stelle des Vorfachs zwischen weichem und hartem Material kneten und der schwimmende Boilie schwebt leicht über dem Grund. So hebt er sich von den gefütterten Ködern ab und wird durch die Neugier der Karpfen schnell eingesaugt. Bei einer Montage von sinkenden Ködern merken selbst argwöhnische Fische kein Widerstand durch das erste weiche Stück des Vorfachs. Die Wirbelgröße passt zu allen gängigen Safety Clips und Inline Bleien.

Art.-Nr.	Hk.-Gr.	Tragkr. lb	Inhalt Stk.
11-02323-2	2	35	2
11-02323-4	4	25	2
11-02323-6	6	25	2

BIG TROUT SBIROLINO

SCHWIMMEND

Klassischer Sbirolino für die aktive Oberflächenfischerei. Die milchig-transparente Farbe beseitigt Blendeffekte und ist gegen die Oberfläche für die Fische kaum auszumachen.

Art.-Nr.	Farbe	Gewicht g	Typ	Inhalt Stk.
79-62110	weiss	10.0	schwimmend	1
79-62112	weiss	12.0	schwimmend	1
79-62115	weiss	15.0	schwimmend	1
79-62120	weiss	20.0	schwimmend	1
79-62125	weiss	25.0	schwimmend	1
79-62130	weiss	30.0	schwimmend	1
79-62140	weiss	40.0	schwimmend	1

BIG TROUT SBIROLINO

LANGSAM SINKEND

Schlanker, langsam sinkender Sbirolino mit transparentem Körper. Die unterschiedlichen Gewichte bringen diesen Sbirolino auf unterschiedliche Wassertiefen, um erfolgreich das Mittelwasser abfischen zu können.

Art.-Nr.	Farbe	Gewicht g	Typ	Inhalt Stk.
79-62310	transparent	10.0	langsam sinkend	1
79-62312	transparent	12.0	langsam sinkend	1
79-62315	transparent	15.0	langsam sinkend	1
79-62320	transparent	20.0	langsam sinkend	1
79-62325	transparent	25.0	langsam sinkend	1
79-62330	transparent	30.0	langsam sinkend	1
79-62340	transparent	40.0	langsam sinkend	1

BIG TROUT SBIROLINO

SINKEND

Schlanker, sinkender Sbirolino mit transparentem Körper, der diesen Sbirolino nahezu unsichtbar durchs Wasser gleiten lässt. Die unterschiedlichen Gewichte bringen diesen Sbirolino zügig auf Tiefe, um erfolgreich das tiefere Wasser abfischen zu können.

Art.-Nr.	Farbe	Gewicht g	Typ	Inhalt Stk.
79-62510	transparent	10.0	sinkend	1
79-62515	transparent	15.0	sinkend	1
79-62520	transparent	20.0	sinkend	1
79-62525	transparent	25.0	sinkend	1
79-62530	transparent	30.0	sinkend	1

NITRO BAITFORMER

TEIGFORMER

Mit dem BaitFormer lässt sich der Forellenteig einfach, schnell und optimal formen.

- Teigkugel um den Haken formen
- Teigkugel in den BaitFormer legen
- BaitFormer schließen
- BaitFormer öffnen und fertig geformten Forellenteig entnehmen

Art.-Nr.	Inhalt Stk.
57-09001	1



79-62110

79-62310

79-62510



GLASPERLEN



GLASPERLEN-SORTIMENT

TRANSPARENT | Ø 4-6MM

Sortiment transparenter Stopperperlen aus Glas.
 10x ø 4mm
 10x ø 5mm
 10x ø 6mm

Art.-Nr.	Farbe	Ø mm	Inhalt Set Stk.
49-09301	transparent	4-6	30

GLASPERLEN-SORTIMENT

ROT | Ø 4-6MM

Sortiment roter Stopperperlen aus Glas.
 10x ø 4mm
 10x ø 5mm
 10x ø 6mm

Art.-Nr.	Farbe	Ø mm	Inhalt Set Stk.
49-09300	rot	4-6	30

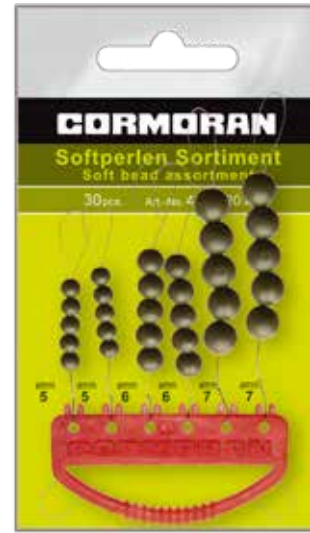

SOFTPERLEN-SORTIMENT

FLUO-GELB | OVAL | Ø 4-6MM

Sortiment ovaler, fluogelber Softbeads.
 10x ø 4mm
 10x ø 5mm
 10x ø 6mm

Art.-Nr.	Farbe	Ø mm	Inhalt Set Stk.
49-09200	fluo-gelb	4-6	30

SOFTPERLEN-SORTIMENT

OLIVGRÜN | RUND | Ø 5-7MM

Sortiment runder, olivgrüner Softbeads.
 10x ø 5mm
 10x ø 6mm
 10x ø 7mm

Art.-Nr.	Farbe	Ø mm	Inhalt Set Stk.
49-09201	olivgrün	5-7	30

SILIKONSTOPPER SORTIMENTE

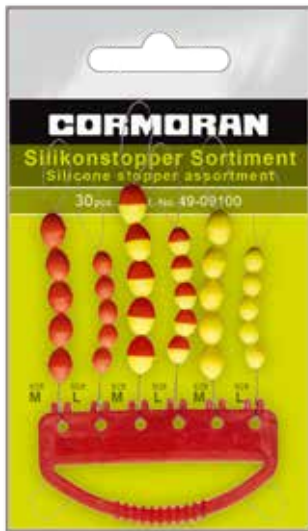

SILIKONSTOPPER-SORTIMENT

GELB/ROT

Jeweils 5 Stopper in der Größe M und L in den Farben rot, gelb und gelb/rot.

Art.-Nr.	Farbe	Grösse	Inhalt Set Stk.
49-09100	gelb/rot	M+L	30



SILIKONSTOPPER-SORTIMENT

TRANSPARENT/WEISS

Jeweils 5 Stopper in verschiedenen Formen in der Größe M und L in den Farben semi-transparent und weiß.

Art.-Nr.	Farbe	Grösse	Inhalt Set Stk.
49-09101	transparent/weiss	M+L	30



SILIKONSTOPPER-SORTIMENT

OLIVGRÜN

Jeweils 5 Stopper in verschiedenen Formen, in der Größe M und L in olivgrün.

Art.-Nr.	Farbe	Grösse	Inhalt Set Stk.
49-09102	olivgrün	M+L	30



SILIKONSTOPPER-SORTIMENT

FLUO-GELB

Jeweils 5 Stopper in verschiedenen Formen in der Größe M und L in fluogrün-gelb.

Art.-Nr.	Farbe	Grösse	Inhalt Set Stk.
49-09103	fluo-gelb	M+L	30

SILIKONSTOPPER SORTIMENTE

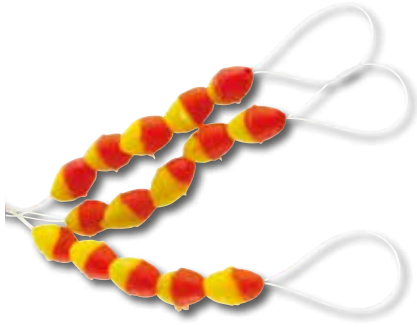

SILIKONSTOPPER

GELB/ROT

Universell einsetzbare Stopper, rutschfest und super weich.

Art.-Nr.	Farbe	Grösse	Inhalt Stk.
49-02312	gelb/rot	M	15
49-02313	gelb/rot	L	15
49-02314	gelb/rot	XL	15

SILIKONSTOPPER

TRANSPARENT

Universell einsetzbare Stopper, rutschfest und super weich.

Art.-Nr.	Farbe	Grösse	Inhalt Stk.
49-02011	transparent	S	15
49-02012	transparent	M	15
49-02013	transparent	L	15
49-02014	transparent	XL	15

POSENRINGE & PERLEN

SILIKON POSENRING-SORTIMENT

BOX-SET | KLEINE & MITTLERE SORTIERUNG

5 Fächer mit verschieden großen Silikon-Posenringen. Hoch dehnbar und reißfest.

Art.-Nr.	Grösse
49-09010	S
49-09011	M



POSENRING-SORTIMENT

BOX-SET | KLEINE SORTIERUNG

5 Fächer mit verschieden großen Posenringen in verschiedenen Farben.

Art.-Nr.	Grösse
49-09001	S



GLASPERLEN-SORTIMENT

BOX-SET | 5-FARBIG | Ø 4MM

5 Fächer mit verschiedenfarbigen-Stopperperlen aus Glas.

Art.-Nr.	Ø mm	Inhalt Set Stk.
49-09030	4	100



GLASPERLEN-SORTIMENT

BOX-SET | ROT | Ø 3-7MM

5 Fächer mit roten Stopperperlen aus Glas in ø 3-7mm - je 20 Stück.

Art.-Nr.	Farbe	Ø mm	Inhalt Set Stk.
49-09040	rot	3-7	100



SOFTPERLEN-SORTIMENT

BOX-SET | FLUO-GRÜN | Ø 4-8MM

5 Fächer mit ovalen, fluo-grünen Softbeads in unterschiedlichen Größen.

Art.-Nr.	Farbe	Ø mm	Inhalt Set Stk.
49-09020	fluo-grün	4-8	50



LIGHTSTICK KNICKLICHTER

Eine besonders hohe Lichtintensität und eine lange Brenndauer zeichnen unsere Lightstick Knicklichter aus, die auf Pulverbasis funktionieren und nicht wie bisher auf dem Funktionsprinzip von Flüssigkeiten.

LIGHTSTICK KNICKLICHT

STANDARD-GRÖSSE | Ø 4.5MM

Art.-Nr.	Farbe	Grösse mm	Inhalt Stk.
49-08005	gelb	37x4,5	2
49-08006	rot	37x4,5	2
49-08007	blau	37x4,5	2

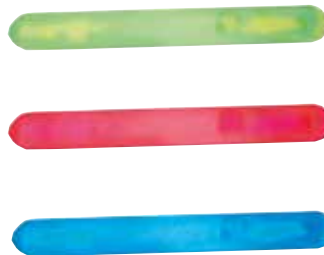

LIGHTSTICK KNICKLICHT

MINI-GRÖSSE | Ø 3.0MM

Art.-Nr.	Farbe	Grösse mm	Inhalt Stk.
49-08009	gelb	25x3	2



LIGHTSTICK KNICKLICHT CLIP-ON

FÜR SPITZENDURCHMESSER 3.3-3.7MM

Knicklicht mit „eingebauter“ Rutenhalterung - wird direkt auf die Rutenspitze gesteckt.



Art.-Nr.	Farbe	Grösse mm	Inhalt Stk.
49-08001	gelb	37x4,5	2

AALGLOCKEN



LED AALGLOCKE | 2-KÖPFIG

Mit Leuchtdiode und Kunststoff-Schnellklemme. Batterien sind im Lieferumfang enthalten.

Art.-Nr.	Farbe LED	Inhalt Stk.
49-80001	gelb	1



AALGLOCKE | 1-KÖPFIG

Mit spezieller, sicherer Kunststoffbefestigung und Knicklichthalterung.

Art.-Nr.	Inhalt Stk.
49-80003	1



AALGLOCKE | 2-KÖPFIG

Mit spezieller, sicherer Kunststoffbefestigung und Knicklichthalterung.

Art.-Nr.	Inhalt Stk.
49-80004	1



AALGLOCKE | 2-KÖPFIG

Mit sicherer Kunststoff-Schnellklemme.

Art.-Nr.	Inhalt Stk.
49-80005	1



AALGLOCKE | 2-KÖPFIG

Mit spezieller Metall-Schnellklemme.

Art.-Nr.	Inhalt Stk.
49-80007	1



AALGLOCKE | 1-KÖPFIG

Mit Krokodilklemme.

Art.-Nr.	Inhalt Stk.
49-80006	1



AALGLOCKE | 2-KÖPFIG

Mit Krokodilklemme.

Art.-Nr.	Inhalt Stk.
49-80010	1

BISSANZEIGER

EINHÄNGE-BISSANZEIGER

NACHTLEUCHTEND | MIT KNICKLICHTEINSATZ

Dieser Clip-On Bissanzeiger eignet sich perfekt für das Fischen in stehenden und langsam fließenden Gewässern.

Art.-Nr.	Grösse cm	Inhalt Stk.
48-10042	9.5	1



MAGMIX GRUNDFUTTER



Die Magmix Futtermixe wurden von internationalen Wettkampf-Spezialisten entwickelt und sind exakt auf die jeweiligen Zielfische bzw. Angelmethoden abgestimmt. Das Futter ist im Wasser sehr aktiv und lockt die Fische auch aus größerer Entfernung an den Futterplatz.

Durch die Kombination von fress-stimulierenden Lockstoffen und nur gering sättigenden, geschroteten Partikeln und hochwertigen Mehlen bewirkt Magmix Grundfutter die aktive Suche nach Futter und ein langes Verweilen am Futterplatz.

Zubereitung:

Das Futter in kurzen Abständen, drei- bis viermal innerhalb von 15-20 Minuten, mit geringen Wassermengen vermischen und ziehen lassen. Danach durch ein Futtersieb drücken. Die Zugabe von Maden, Castern und Würmern erhöht die Fängigkeit!

Kühl und trocken lagern! Mindesthaltbarkeit: 12 Monate



MAGMIX KARPfen

GRUNDFUTTERMIX

Art.-Nr.	Beschreibung	Inhalt kg
59-60000	Karpfen	1.0
59-62000	Karpfen	3.0



MAGMIX FEEDER

GRUNDFUTTERMIX

Art.-Nr.	Beschreibung	Inhalt kg
59-60004	Feeder	1.0
59-62004	Feeder	3.0



MAGMIX ROTAUGE

GRUNDFUTTERMIX

Art.-Nr.	Beschreibung	Inhalt kg
59-60001	Rotauge	1.0



MAGMIX BRASSE SPEZIAL

GRUNDFUTTERMIX

Art.-Nr.	Beschreibung	Inhalt kg
59-60002	Brasse Spezial	1.0



MAGMIX MATCH SPEZIAL

GRUNDFUTTERMIX

Art.-Nr.	Beschreibung	Inhalt kg
59-60003	Match Spezial	1.0

MAGMIX MAIS PELLETS

GRUNDFUTTER

Die Maispellets aus süßem, gerösteten Mais lassen sich mit der Schleuder oder auch von Hand hervorragend um den Hakenköder herum anfütern. Die Pellets lösen sich im Wasser sehr schnell auf und geben den stark anlockenden Duft von geröstetem Mais direkt an das Wasser weiter. Die Pellets zerfallen hierbei in kleinste Partikel, so dass sich angelockte Fische nicht sattfressen können.

Art.-Nr.	Farbe	Inhalt kg
59-30100	gelb	1.0



FERTIGANGELN



FERTIGANGEL
MJ46-26002

Art.-Nr.	Tragkr. g	Inhalt Stk.
46-26002	1.4	1



FERTIGANGEL
MJ46-26003

Art.-Nr.	Tragkr. g	Inhalt Stk.
46-26003	1.0	1



FERTIGANGEL
MJ46-26004

Art.-Nr.	Tragkr. g	Inhalt Stk.
46-26004	1.0	1



FERTIGANGEL
MJ46-26005

Art.-Nr.	Tragkr. g	Inhalt Stk.
46-26005	2.0	1



FERTIGANGEL
MJ46-26006

Art.-Nr.	Tragkr. g	Inhalt Stk.
46-26006	1.25	1



FERTIGANGEL
MJ46-26007

Art.-Nr.	Tragkr. g	Inhalt Stk.
46-26007	0.75	1



FERTIGANGEL
MJ46-26008

Art.-Nr.	Tragkr. g	Inhalt Stk.
46-26008	1.0	1



FERTIGANGEL
MJ46-26011

Art.-Nr.	Tragkr. g	Inhalt Stk.
46-26011	0.75	1

POSEN



M 250 M 251 M 252 M 254 M 255

POSE MJ250

INLINEPOSE | MIT KNICKLICHTEINSATZ

Knicklichtpose mit Schnurrinnenführung.

Art.-Nr.	Tragkr. g	Inhalt Stk.
43-25006	6.0	1
43-25008	8.0	1
43-25010	10.0	1
43-25012	12.0	1

POSE MJ251

INLINEPOSE | MIT KNICKLICHTEINSATZ

Zigarren-Knicklichtpose mit Schnurrinnenführung.

Art.-Nr.	Tragkr. g	Inhalt Stk.
43-25110	10.0	1
43-25115	15.0	1
43-25120	20.0	1
43-25130	30.0	1

POSE MJ252

INLINEPOSE | MIT KNICKLICHTEINSATZ

Kompakte Knicklichtpose mit Schnurrinnenführung.

Art.-Nr.	Tragkr. g	Inhalt Stk.
43-25206	6.0	1
43-25208	8.0	1
43-25210	10.0	1

POSE MJ254

LAUFPOSE | MIT KNICKLICHTEINSATZ

Schlanke Knicklicht-Laufpose mit Öse unten.

Art.-Nr.	Tragkr. g	Inhalt Stk.
43-25403	3.0	1
43-25405	5.0	1
43-25407	7.0	1

POSE MJ255

LAUFPOSE | MIT KNICKLICHTEINSATZ

Klassische Knicklicht-Laufpose mit Wirbel.

Art.-Nr.	Tragkr. g	Inhalt Stk.
43-25504	4.0	1
43-25506	6.0	1
43-25508	8.0	1



M 260 M 261 M 262 M 265 M 266

POSE M|260

LAUFPOSE | MIT KNICKLICHTHALTER

Allround Knicklichtpose mit Außenführung.

Art.-Nr.	Tragkr. g	Inhalt Stk.
43-26003	3.0	1
43-26005	5.0	1
43-26007	7.0	1

POSE M|261

LAUFPOSE | MIT KNICKLICHTHALTER

Schlanke Knicklichtpose mit Außenführung.

Art.-Nr.	Tragkr. g	Inhalt Stk.
43-26103	3.0	1
43-26105	5.0	1
43-26107	7.0	1

POSE M|265

LAUFPOSE | MIT KNICKLICHTHALTER

Schlanke Knicklicht-Laufpose mit Wirbel.

Art.-Nr.	Tragkr. g	Inhalt Stk.
43-26503	3.0	1
43-26504	4.0	1
43-26505	5.0	1

POSE M|262

LAUFPOSE | MIT KNICKLICHTHALTER

Schlanke Knicklichtpose mit tiefem Schwerpunkt und Außenführung.

Art.-Nr.	Tragkr. g	Inhalt Stk.
43-26203	3.0	1
43-26205	5.0	1
43-26207	7.0	1

POSE M|266

FESTSTELLPOSE | MIT KNICKLICHTHALTER

Allround Knicklicht-Feststellpose.

Art.-Nr.	Tragkr. g	Inhalt Stk.
43-26603	3.0	1
43-26605	5.0	1



M 283 M 287

FRIEDFISCHPOSE M|283

LAUFPOSE

Schlanke Friedfischpose mit Wirbel und dicker Antenne.

Art.-Nr.	Tragkr. g	Inhalt Stk.
43-28303	3.0	1
43-28304	4.0	1
43-28305	5.0	1

SPECIMEN-POSE M|287

INLINEPOSE

Schlanke Specimenpose mit zentrierter Schnurinnenführung.

Art.-Nr.	Tragkr. g	Inhalt Stk.
43-28706	6.0	1
43-28708	8.0	1
43-28710	10.0	1



M 290-4 M 291-5 M 293-8

ZANDERPOSE M|290

LAUFPOSE | MIT KNICKLICHTHALTER

Sensible, eiförmige Zanderpose mit Schnuraußenführung für das Fischen mit totem Köderfisch.

Art.-Nr.	Tragkr. g	Inhalt Stk.
43-29004	4.0	1

ZANDERPOSE M|291

INLINEPOSE | MIT KNICKLICHTHALTER

Mit Knicklichteinsatz. Kompakte Zanderpose für toten Köderfisch mit Schnurinnenführung.

Art.-Nr.	Tragkr. g	Inhalt Stk.
43-29105	5.0	1

ZANDERPOSE M|293

LAUFPOSE | MIT KNICKLICHTHALTER

Mit Knicklichthalter. Schlanke Zanderpose für toten Köderfisch mit Schnuraußenführung.

Art.-Nr.	Tragkr. g	Inhalt Stk.
43-29308	8.0	1

HAKEN



PROFILINE VORFACHHAKEN

10 Fertigvorfächer je Verpackung

PROFILINE KARPFFENHAKEN M|210G

Vorfachlänge: 70cm,
Hakenfarbe: gold

Art.-Nr.	Farbe	Hk.-Gr.	Vorfach-L. cm	Ø Schnur mm	Inhalt Stk.
70-210G033-1	gold	1	70	0.33	10
70-210G030-2	gold	2	70	0.30	10
70-210G027-4	gold	4	70	0.27	10
70-210G025-6	gold	6	70	0.25	10
70-210G023-8	gold	8	70	0.23	10

PROFILINE KARPFFENHAKEN M|211S

Vorfachlänge: 70cm,
Hakenfarbe: schwarz

Art.-Nr.	Farbe	Hk.-Gr.	Vorfach-L. cm	Ø Schnur mm	Inhalt Stk.
70-211S033-1	schwarz	1	70	0.33	10
70-211S030-2	schwarz	2	70	0.30	10
70-211S030-4	schwarz	4	70	0.30	10
70-211S025-6	schwarz	6	70	0.25	10
70-211S025-8	schwarz	8	70	0.25	10

PROFILINE WURMHAKEN M|299B

Vorfachlänge: 50cm,
Hakenfarbe: brüniert

Art.-Nr.	Farbe	Hk.-Gr.	Vorfach-L. cm	Ø Schnur mm	Inhalt Stk.
70-299B025-4	brüniert	4	50	0.25	10
70-299B025-6	brüniert	6	50	0.25	10
70-299B022-8	brüniert	8	50	0.22	10
70-299B01810	brüniert	10	50	0.18	10
70-299B01612	brüniert	12	50	0.16	10



PROFILINE MADENHAKEN M|280N

Vorfachlänge: 50cm,
Hakenfarbe: nickel



Art.-Nr.	Farbe	Hk.-Gr.	Vorfach-L. cm	Ø Schnur mm	Inhalt Stk.
70-280N016-8	nickel	8	50	0.16	10
70-280N01610	nickel	10	50	0.16	10
70-280N01410	nickel	10	50	0.14	10
70-280N01612	nickel	12	50	0.16	10
70-280N01412	nickel	12	50	0.14	10
70-280N01214	nickel	14	50	0.12	10
70-280N01216	nickel	16	50	0.12	10
70-280N01016	nickel	16	50	0.10	10
70-280N01018	nickel	18	50	0.10	10

PROFILINE AALHAKEN M|200B

Vorfachlänge: 50cm,
Hakenfarbe: brüniert



Art.-Nr.	Farbe	Hk.-Gr.	Vorfach-L. cm	Ø Schnur mm	Inhalt Stk.
70-200B035-1	brüniert	1	50	0.35	10
70-200B035-2	brüniert	2	50	0.35	10
70-200B035-3	brüniert	3	50	0.35	10
70-200B035-4	brüniert	4	50	0.35	10
70-200B030-5	brüniert	5	50	0.30	10
70-200B030-6	brüniert	6	50	0.30	10
70-200B028-7	brüniert	7	50	0.28	10
70-200B030-8	brüniert	8	50	0.30	10
70-200B02510	brüniert	10	50	0.25	10

PROFILINE MAISHAKEN M|250G

Vorfachlänge: 70cm,
Hakenfarbe: gold



Art.-Nr.	Farbe	Hk.-Gr.	Vorfach-L. cm	Ø Schnur mm	Inhalt Stk.
70-250G025-4	gold	4	70	0.25	10
70-250G022-6	gold	6	70	0.22	10
70-250G020-8	gold	8	70	0.20	10
70-250G01810	gold	10	70	0.18	10
70-250G01612	gold	12	70	0.16	10

PROFILINE TEIGHAKEN M|261N

Vorfachlänge: 50cm,
Hakenfarbe: nickel



Art.-Nr.	Farbe	Hk.-Gr.	Vorfach-L. cm	Ø Schnur mm	Inhalt Stk.
70-261N030-2	nickel	2	50	0.30	4
70-261N025-4	nickel	4	50	0.25	4
70-261N025-6	nickel	6	50	0.25	4
70-261N022-8	nickel	8	50	0.22	4

PROFILINE ZANDERHAKEN M|240N

Vorfachlänge: 70cm,
Hakenfarbe: nickel



Art.-Nr.	Farbe	Hk.-Gr.	Vorfach-L. cm	Ø Schnur mm	Inhalt Stk.
70-240N025-2	nickel	2/0	70	0.25	10
70-240N025-1	nickel	1/0	70	0.25	10
70-240N024-1	nickel	1	70	0.23	10

PROFILINE WEISSFISCHHAKEN M|220N



Vorfachlänge: 60cm,
Hakenfarbe: nickel

Art.-Nr.	Farbe	Hk.-Gr.	Vorfach-L. cm	Ø Schnur mm	Inhalt Stk.
70-220N020-8	nickel	8	60	0.20	10
70-220N01810	nickel	10	60	0.18	10
70-220N01612	nickel	12	60	0.16	10
70-220N01414	nickel	14	60	0.14	10
70-220N01216	nickel	16	60	0.12	10

PROFILINE ZANDER-RYDERHAKEN M|245B



gebunden an
CoraStrong
Vorfachlänge: 70cm,
Hakenfarbe: brüniert

Art.-Nr.	Farbe	Hk.-Gr.	Vorfach-L. cm	Ø Schnur mm	Inhalt Stk.
70-245B010-2	brüniert	2	70	0.10	2
70-245B008-4	brüniert	4	70	0.08	2
70-245B008-6	brüniert	6	70	0.08	2

PROFILINE FORELLENHAKEN M|230N



Vorfachlänge: 70cm,
Hakenfarbe: nickel

Art.-Nr.	Farbe	Hk.-Gr.	Vorfach-L. cm	Ø Schnur mm	Inhalt Stk.
70-230N026-4	nickel	4	70	0.26	10
70-230N026-6	nickel	6	70	0.26	10
70-230N020-6	nickel	6	70	0.20	10
70-230N025-8	nickel	8	70	0.25	10
70-230N020-8	nickel	8	70	0.20	10
70-230N02010	nickel	10	70	0.20	10
70-230N02012	nickel	12	70	0.20	10

PROFILINE ALLROUNDHAKEN M|290B



Vorfachlänge: 60cm,
Hakenfarbe: brüniert

Art.-Nr.	Farbe	Hk.-Gr.	Vorfach-L. cm	Ø Schnur mm	Inhalt Stk.
70-290B027-2	brüniert	2	60	0.27	10
70-290B025-4	brüniert	4	60	0.25	10
70-290B023-6	brüniert	6	60	0.23	10
70-290B023-8	brüniert	8	60	0.23	10
70-290B02010	brüniert	10	60	0.20	10
70-290B01812	brüniert	12	60	0.18	10

PROFILINE ALLROUNDHAKEN SORTIMENT M|299SO



Vorfachlänge: 60cm,
Hakenfarbe: brüniert
Je 2 Haken der Größen
4, 6, 8, 10, 12

Art.-Nr.	Farbe	Hk.-Gr.	Vorfach-L. cm	Inhalt Set Stk.
70-299SO	brüniert	4-12	60	10



CORLOCK KARABINER UND WIRBEL

Starker und zuverlässiger Karabiner aus Federstahl, der sich auch mit nassen oder kalten Fingern einfach bedienen lässt.

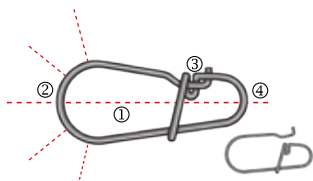

Originalgröße

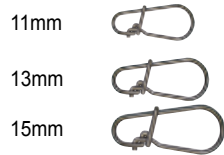

Symmetrisches Design für eine perfekte Balance

Der extra breite Bogen optimiert den freien Köderlauf.
Für alle Kunstköder geeignet
Super starker und zuverlässiger Verschluss. Einfach zu bedienen
Enger Bogen um ein Wirbelöhr, eine Vorfachschleufe oder einen Knoten in zentrierter Position zu halten

CORLOCK WIRBEL



Der Corlock Wirbel ist für Spezialisten entwickelt, die sich in jeder Situation auf ihren Wirbel verlassen müssen.



CORLOCK KARABINER



Speziell entwickelter Karabiner für das Kunstköderangeln. Der extra breite Bogen optimiert den freien Köderlauf.



Art.-Nr.	Wb.-Gr.	Tragkr. kg	Inhalt Stk.
80-70012	12	10.0	8
80-70010	10	12.0	7
80-70008	8	16.0	7
80-70006	6	21.0	6
80-70004	4	30.0	6

Art.-Nr.	Wb.-Gr.	Länge mm	Tragkr. kg	Inhalt Stk.
80-70211	11	11	12.0	10
80-70213	13	13	21.0	10
80-70215	15	15	30.0	10

CORMORAN QUALITÄTSWIRBEL



EASY SNAP WIRBEL



Black-nickel, stark.

Art.-Nr.	Farbe	Wb.-Gr.	Tragkr. kg	Inhalt Stk.
80-10014	black-nickel	14	4.0	10
80-10012	black-nickel	12	5.0	10
80-10010	black-nickel	10	7.0	10
80-10008	black-nickel	8	9.0	8
80-10006	black-nickel	6	11.0	8
80-10004	black-nickel	4	12.0	6
80-10002	black-nickel	2	13.0	6

HOOKE SNAP WIRBEL



Brüniert, sehr hohe Tragkraft.

Art.-Nr.	Farbe	Wb.-Gr.	Tragkr. kg	Inhalt Stk.
80-00014	brüniert	14	22.0	8
80-00012	brüniert	12	22.0	8
80-00010	brüniert	10	30.0	7
80-00008	brüniert	8	30.0	7
80-00006	brüniert	6	37.0	6
80-00004	brüniert	4	37.0	6
80-00002	brüniert	2	41.0	5

CORTEST WIRBEL



Brüniert, sehr hohe Tragkraft.

Art.-Nr.	Farbe	Wb.-Gr.	Tragkr. kg	Inhalt Stk.
80-07012	brüniert	12	22.0	8
80-07010	brüniert	10	30.0	7
80-07008	brüniert	8	30.0	7
80-07006	brüniert	6	37.0	6

KNOTENLOS SCHNURVERBINDER



Speziell entwickelt für geflochtene Schnüre. Der Knotenlos Schnurverbinder ermöglicht eine sekundenschnelle und knotenlose Verbindung von geflochtener Schnur und Wirbel / oder monofiler Schnur bei nahezu 100% Erhalt der Schnurtragkraft. Gefertigt aus Stainless-Steel.

Art.-Nr.	Grösse	Tragkr. kg	Inhalt Stk.
80-15202	M	14.0	10
80-15201	L	32.0	10
80-15200	XL	65.0	10

HOOKE SNAP KARABINER



Brüniert, stark.

Art.-Nr.	Farbe	Wb.-Gr.	Tragkr. kg	Inhalt Stk.
80-14001	brüniert	1	13.0	10
80-14002	brüniert	2	18.0	10
80-14003	brüniert	3	28.0	10

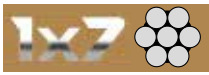

1X7 STAHLVORFÄCHER

Preiswerter, 1x7 fädiger Stahldraht, robust und resistent gegen Raubfischzähne.



1X7 STAHLVORFACH

MIT SCHLAUFE UND KARABINER

Sehr preiswertes Stahlvorfach mit Schlaufe und Karabinerhaken. Für viele Einsatzbereiche konzipiert.

Art.-Nr.	Farbe	Vorfach-L. cm	Tragkr. kg	Inhalt Stk.
75-22060	braun	50.0	6.0	2
75-22090	braun	50.0	9.0	2
75-22120	braun	50.0	12.0	2
75-22150	braun	50.0	15.0	2



1X7 STAHLVORFACH

MIT WIRBEL UND KARABINER

Sehr preiswertes Stahlvorfach mit Wirbel und Karabinerhaken. Für alle Bereiche des Raubfischangelns geeignet.

Art.-Nr.	Farbe	Vorfach-L. cm	Tragkr. kg	Inhalt Stk.
75-23060	braun	20.0	6.0	2
75-23090	braun	20.0	9.0	2
75-23120	braun	20.0	12.0	2
75-23150	braun	20.0	15.0	2
75-24060	braun	30.0	6.0	2
75-24090	braun	30.0	9.0	2
75-24120	braun	30.0	12.0	2
75-24150	braun	30.0	15.0	2
75-25060	braun	70.0	6.0	2
75-25090	braun	70.0	9.0	2
75-25120	braun	70.0	12.0	2
75-25150	braun	70.0	15.0	2



1X7 STAHLVORFACH

MIT SCHLAUFE UND EINZELHAKEN

Sehr preiswertes Stahlvorfach mit Schlaufe und Einzelhaken mit weitem Bogen.

Art.-Nr.	Farbe	Vorfach-L. cm	Hk.-Gr.	Tragkr. kg	Inhalt Stk.
75-26090	braun	50.0	2	9.0	1
75-26091	braun	50.0	1	9.0	1
75-26120	braun	50.0	1/0	12.0	1
75-26150	braun	50.0	2/0	15.0	1



1X7 STAHLVORFACH

MIT SCHLAUFE UND DRILLING

Sehr preiswertes Stahlvorfach mit Schlaufe und kräftigem Drilling.

Art.-Nr.	Farbe	Vorfach-L. cm	Dr.-Gr.	Tragkr. kg	Inhalt Stk.
75-27090	braun	50.0	4	9.0	1
75-27091	braun	50.0	2	9.0	1
75-27120	braun	50.0	1	12.0	1
75-27121	braun	50.0	1/0	12.0	1

RAUBFISCHVORFÄCHER



TITANIUM VORFÄCHER „Single Strand“

Wenn ein normales Stahlvorfach nicht den Ansprüchen genügt, nicht flexibel genug ist oder zu schnell knickt, wenn es nicht die Tragkraft hat, die man sich wünscht oder einfach zu dick ist, dann sollte Sie unbedingt eines der „Single Strand“ Titanium Raubfischvorfächer vor Ihren Köder schalten. Wir garantieren ein wunderbares Angelvergnügen und einen sicheren Drill.

- Hohe Tragkraft im Vergleich zum Durchmesser
- Optimale Steifigkeit – ideal zum Fischen mit der Spinnrute, zum Schleppen und als Schleppstange für Jerks
- Geringer Durchmesser



1X1 TITANIUM-VORFACH

MIT WIRBEL UND KARABINER

Ausgestattet mit Wirbel und Corlock Karabinerhaken mit großem, weiten Bogen für ein ungehindertes Spiel des Köders.



CORLOCK KARABINER

Unsere Titanium-, 7x7- und 1x19-Vorfächer sind mit dem CORMORAN Corlock Karabinerhaken ausgestattet.

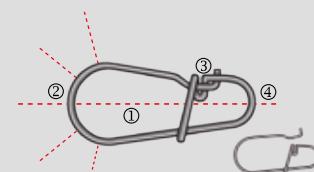

1. Symmetrisches Design für eine perfekte Balance
2. Der extra breite Bogen optimiert den freien Köderlauf. Für alle Kunstköder geeignet
3. Super starker und zuverlässiger Verschluss. Einfach zu bedienen
4. Enger Bogen um ein Wirbelöhr, eine Vorfachschleife oder einen Knoten in zentrierter Position zu halten

Art.-Nr.	Vorfach-L. cm	Tragkr. kg	Inhalt Stk.
75-84308	20.0	8.0	2
75-84312	20.0	12.0	2
75-84318	20.0	18.0	1
75-84408	30.0	8.0	2
75-84412	30.0	12.0	2
75-84418	30.0	18.0	1



7x7 Stahlvorfächer

Bei den 7x7 Stahlvorfächern werden 49 einzelne Drahtfäden zu einem besonders flexiblen Vorfach geflochten, das sich durch eine hohe Reißfestigkeit auszeichnet. Vor allem kleine Kunstköder wie Mini-Wobbler, Spinner, Blinker oder Jigs profitieren von diesem extrem beweglichen Stahldraht.

- blau: 6kg
- grün: 9kg
- rot: 13kg

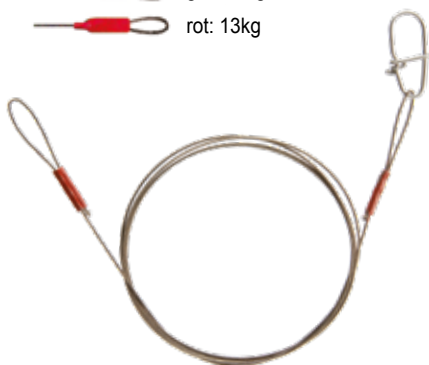

7X7 STAHLVORFACH

MIT WIRBEL UND KARABINER

Mit Wirbel und dem Corlock Karabinerhaken. Das perfekte Spinnvorfach. Der extra breite Bogen optimiert den freien Köderlauf. Für alle Kunstköder geeignet.

7X7 STAHLVORFACH

MIT SCHLAUFE UND KARABINER

Mit Schlaufe und dem Corlock Karabinerhaken.

Art.-Nr.	Farbe	Vorfach-L. cm	Tragkr. kg	Inhalt Stk.
75-41060	braun	60.0	6.0	2
75-41090	braun	60.0	9.0	2
75-41130	braun	60.0	13.0	2

Art.-Nr.	Farbe	Vorfach-L. cm	Tragkr. kg	Inhalt Stk.
75-43060	braun	20.0	6.0	2
75-43090	braun	20.0	9.0	2
75-43130	braun	20.0	13.0	2
75-44060	braun	30.0	6.0	2
75-44090	braun	30.0	9.0	2
75-44130	braun	30.0	13.0	2
75-45060	braun	45.0	6.0	2
75-45090	braun	45.0	9.0	2
75-45130	braun	45.0	13.0	2

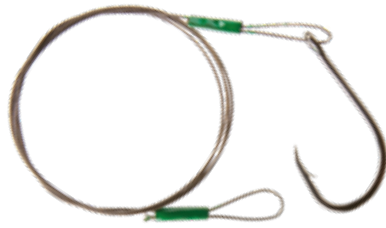

7X7 STAHLVORFACH

MIT SCHLAUFE UND EINZELHAKEN

Mit Schlaufe und einem Rundbogen-Einzelhaken.

Art.-Nr.	Farbe	Vorfach-L. cm	Hk.-Gr.	Tragkr. kg	Inhalt Stk.
75-46060	braun	50.0	1	6.0	1
75-46090	braun	50.0	1/0	9.0	1
75-46130	braun	50.0	2/0	13.0	1



7X7 STAHLVORFACH

MIT SCHLAUFE UND DRILLING

Mit Schlaufe und einem Rundbogen-Drilling.

Art.-Nr.	Farbe	Vorfach-L. cm	Dr.-Gr.	Tragkr. kg	Inhalt Stk.
75-47060	braun	50.0	4	6.0	1
75-47090	braun	50.0	2	9.0	1
75-47091	braun	50.0	1	9.0	1
75-47130	braun	50.0	1/0	13.0	1



1x19 Stahlvorfächer

Speziell für den Fang von Zander und Hecht entwickelte Stahlvorfächer. Die Flexibilität liegt sehr nahe an den 49-fädigen, 7x7 Stahldrähten. Dank der speziellen Braunfärbung wird die Scheuchwirkung deutlich reduziert.



1X19 ASSIST HAKEN

MIT DRILLINGSHAKEN

Unentbehrlicher Zusatzhaken für das Fischen mit Gummiködern. Vorfachlänge, Drahtstärke und Hakengröße sind bei diesen Assist Haken optimal abgestimmt. Ausgestattet mit CGS Rundbogendrilling. Diese Assist- oder Angsthaken beeinflussen den Lauf der Gummiköder in keinsten Weise und erhöhen die Bissausbeute ganz extrem.

Art.-Nr.	Farbe	Vorfach-L. cm	Dr.-Gr.	Tragkr. kg	Empfohlene Köderlänge cm	Inhalt Stk.
75-37090	braun	5.0	6	9.0	8-10	2
75-37120	braun	8.0	4	12.0	10-14	2
75-37121	braun	9.0	4	12.0	14-16	2
75-37160	braun	10.5	2	16.0	16-20	2
75-37161	braun	12.0	2	16.0	18-22	2

- blau: 6kg
- grün: 9kg
- rot: 12kg
- gelb: 16kg



1X19 STAHLVORFACH

MIT WIRBEL UND KARABINER

1x19 Stahlvorfach mit Wirbel und Corlock Karabinerhaken.

Art.-Nr.	Farbe	Vorfach-L. cm	Tragkr. kg	Inhalt Stk.
75-34060	braun	30.0	6.0	2
75-34090	braun	30.0	9.0	2
75-34120	braun	30.0	12.0	2
75-34160	braun	30.0	16.0	2
75-35060	braun	60.0	6.0	2
75-35090	braun	60.0	9.0	2
75-35120	braun	60.0	12.0	2
75-35160	braun	60.0	16.0	2

ANGELBLEIE



KLEMMBLEI-SORTIMENT

KLEINE BOX | FEINE SORTIERUNG

Kleine, handliche Runddose mit feiner Klemmblei-Sortierung (0.10g bis 0.64g) in 6 Fächern.

Art.-Nr.	Gewichte g	Inhalt Set g
81-40070	0.10-0.64	70

KLEMMBLEI-SORTIMENT

GROSSE BOX | FEINE SORTIERUNG

Große Runddose mit feiner Klemmblei-Sortierung (0.10g bis 0.64g) in 6 Fächern.

Art.-Nr.	Gewichte g	Inhalt Set g
81-40120	0.10-0.64	120

KLEMMBLEI-SORTIMENT

GROSSE BOX | GROBE SORTIERUNG

Große Runddose mit grober Klemmblei-Sortierung (0.64 g bis 1.80g) in 6 Fächern.

Art.-Nr.	Gewichte g	Inhalt Set g
81-41120	0.64-1.80	120



GRUNDSUCHER-SET

SCHLANKE FORM

Art.-Nr.	Gewichte g	Inhalt Set Stk.
81-47001	5/10/15	3

GRUNDSUCHER-SET

KOMPAKTE FORM

Art.-Nr.	Gewichte g	Inhalt Set Stk.
81-47002	10/15/20	3



AAL-FEEDER

Spezial Feeder mit Nylonnetz und Blei zum Befüllen mit Fischfetzen und zerkleinerten Tauwürmern.

Art.-Nr.	Länge mm	Gewicht g	Inhalt Stk.
49-28040	90	40.0	1
49-28050	90	50.0	1
49-28060	90	60.0	1



BIRNENBLEI

Klassisches Blei mit Wirbel für alle Arten des Grundangelns.

Art.-Nr.	Gewicht g
08-06010	10.0
08-06015	15.0
08-06020	20.0
08-06025	25.0
08-06030	30.0
08-06040	40.0
08-06050	50.0
08-06060	60.0
08-06080	80.0
08-06100	100.0



TIROLER HÖLZL

Das Tiroler Hölzl – unverzichtbar für das Fischen in Strömen, sowie hindernisreichen Gewässern.

Art.-Nr.	Gewicht g	Inhalt Stk.
81-29010	10.0	1
81-29020	20.0	1
81-29030	30.0	1
81-29035	35.0	1
81-29040	40.0	1
81-29050	50.0	1
81-29060	60.0	1
81-29070	70.0	1
81-29080	80.0	1
81-29100	100.0	1

ANGLERZUBEHÖR



**KLEMMHÜSENSZANGE
M|1201-3**

MIT EINZELKLEMMBACKE

Quetschhülsenzange mit 5 Druckpunkten, optimal für Raubfischmontagen. Sehr gute Qualität.

Art.-Nr.	Länge cm	Inhalt Stk.
84-12013	15.0	1



**KLEMMHÜSENSZANGE
M|1010-0**

MIT 2 KLEMMBACKEN

Hochwertige Klemmhülsenzange mit präzise geschnittenen Druckpunkten, die den Draht ausreißsicher in der Klemmhülse fixieren.

Art.-Nr.	Länge cm
84-10100	13.75



PRO CARP BOILIE TOOL SET

Sehr preisgünstiges Komplettsset bestehend aus Boiliebohrer, Boilienadel, Splicing Nadel und Stringer Nadel

Art.-Nr.	Inhalt Set Stk.
11-04400	4



KÖDERNADELN

KÖDERNADEL M|1000-2

Ködernadel aus rostfreiem Stahl mit beweglicher Öse.

Art.-Nr.	Länge cm	Inhalt Stk.
83-10002	12.5	2

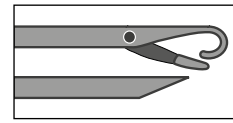

KÖDERNADEL M|1000-3

Klassische Ködernadel aus rostfreiem Stahl mit fester Öse.

Art.-Nr.	Länge cm	Inhalt Stk.
83-10003	17.0	2

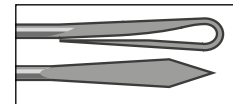

KÖDERNADEL M|1000-5

EXTRA-STARK

Starke, 20cm lange Ködernadel mit beweglicher Öse.

Art.-Nr.	Länge cm	Inhalt Stk.
83-10005	20.0	2

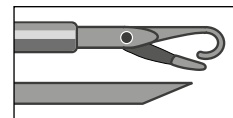

WURMNADEL M|1000-1

Ideale Wurmnaedel zum Aufziehen des Wurms auf den Haken.

Art.-Nr.	Länge cm	Inhalt Stk.
83-10001	12.0	2

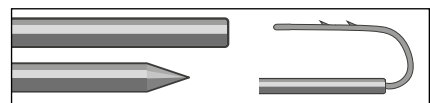

WATTWURMNADEL M|1001-2

Spezielle Wattwurmnaedel aus Messing gefertigt.

Art.-Nr.	Länge cm	Inhalt Stk.
83-10012	25.0	2

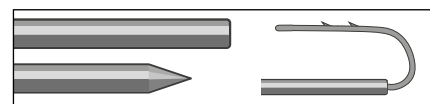

WATTWURMNADEL M|1001-3

Wattwurmnaedel in Top Qualität aus Nirosta Stahl gefertigt.

Art.-Nr.	Länge cm	Inhalt Stk.
83-10013	32.0	2

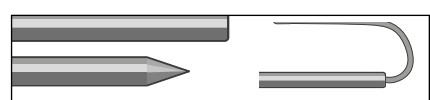

FISCHTÖTER M|1400-2

Dieser Fischtöter besitzt einen großen, verchromten Messingkopf und eine äußerst praktische Messerklinge, sowie einen Fischeschupper, die beide zum Transport fest in dem Fischtöter verstaut werden können.



Art.-Nr.	Länge cm	Gewicht g	Inhalt Stk.
83-14002	19.5	210	1



ANGLERZUBEHÖR



RÄUCHEROFEN

Mit diesem Räucherofen lassen sich bis zu 6 Forellen gleichzeitig auf 2 Etagen räuchern. 2 große Brenntöpfe verteilen die Hitze gleichmäßig und konstant. Der Deckel ist dicht verschließbar.

Art.-Nr.	Größe cm	Inhalt Stk.
68-10000	42x26x13	1



RÄUCHEROFEN

XL-SIZE

Bei dem XL Räucherofen verteilen 3 große Brenntöpfe die Hitze gleichmäßig und konstant. Der Deckel ist dicht verschließbar.

Art.-Nr.	Größe	Größe cm	Inhalt Stk.
68-10005	XL	50x26x12	1



GROSSFISCHWAAGE M|2600

WIEGEBEREICH BIS 100KG

Mechanische Großfischwaage in extrem stabiler Ausführung

Art.-Nr.	Wiegebereich (max.) kg	Inhalt Stk.
85-52600	100	1



KÖDERFISCHPUMPE M|40006

Hochleistungs-Köderfischpumpe mit 2 Geschwindigkeiten:

- Geschwindigkeit „H“**
 - Pumpleistung 1.0l/min
 - Batteriedauer 25 Stunden
- Geschwindigkeit „L“**
 - Pumpleistung 0.8l/min
 - Batteriedauer 48 Stunden



Batterietyp: 1x Typ „D“-1.5V
(Batterie nicht im Lieferumfang enthalten)

Art.-Nr.	Inhalt Stk.
85-40006	1

ANGLERZUBEHÖR



SPRENGRINGZANGE M|1100-1

GERADE

Kompakte, kräftige Anglerzange mit Sprengringfunktion – gefertigt aus hochwertigem Carbon Steel. Einfach zu bedienen dank der eingebauten Sperrfeder. Diese Zange ist multifunktional einsetzbar zum Schneiden von Vorfächern und Schnüren, zum Hakenlösen und zum Crimpen. Ausgestattet mit rutschfestem Griff.

Art.-Nr.	Länge cm	Inhalt Stk.
84-11001	16.5	1

LÖSEZANGE M|1100-2

M-SIZE | GEBOGEN

Sehr stabile Anglerzange mit kräftigen, gebogenen Backen – gefertigt aus hochwertigem Carbon Steel. Einfach zu bedienen dank der eingebauten Sperrfeder. Multifunktional einsetzbar zum Schneiden von Vorfächern und Schnüren, zum Hakenlösen und zum Crimpen. Ausgestattet mit rutschfestem Griff.

Art.-Nr.	Länge cm	Grösse	Inhalt Stk.
84-11002	16.0	M	1

LÖSEZANGE M|1100-4

L-SIZE | GEBOGEN

Schlanke, handliche Allround-Anglerzange für das schonende Lösen der Haken – gefertigt aus hochwertigem Carbon Steel. Multifunktional einsetzbar zum Schneiden von Vorfächern und Schnüren, zum Hakenlösen und zum Crimpen. Ausgestattet mit rutschfestem Griff.

Art.-Nr.	Länge cm	Grösse	Inhalt Stk.
84-11004	17.5	L	1



HAKENLÖSEZANGE M|1001

GEBOGEN

Aus rostfreiem Stahl gefertigte Lösezange in exzellenter Qualität.

Art.-Nr.	Länge cm	Inhalt Stk.
84-10016	16.0	1
84-10019	19.0	1



ANGLERSCHERE M|1010-5

Perfekt geeignet für geflochtene Schnüre und Monofile. Klein und handlich.

Art.-Nr.
84-10105



HAKENLÖSEZANGE M|1001

GERADE

Aus rostfreiem Stahl gefertigte Lösezange – exzellente Qualität.

Art.-Nr.	Länge cm	Inhalt Stk.
84-10015	15.0	1
84-10018	18.0	1



FILETIERMESSER M|1300-7

Spezielles, handliches Filetierreiber mit einer breiten, flexiblen und scharfen Klinge. Ausgestattet mit ergonomisch geformtem Sicherheitsgriff. Klingenslänge: 16cm Gesamtlänge: 28.5cm

Art.-Nr.	Länge cm	Klingen-L. cm
82-13007	28.5	16.0



FILETIERMESSER M|1300-1

Filetiermesser bestehend aus einem sehr handlichen, kompakten Filetierreiber und Messerschleifer.
Klingenlänge: 15cm
Gesamtlänge: 28cm

Art.-Nr.	Länge cm	Klingen-L. cm	Inhalt Stk.
82-13001	28.0	15.0	1



ANGLERMESSER M|1300-2

Sehr robustes, scharfes Anglermesser. Ausgestattet mit ergonomisch geformtem, rutschfestem Griff.
Klingenlänge: 10cm
Gesamtlänge: 21.5cm

Art.-Nr.	Länge cm	Klingen-L. cm	Inhalt Stk.
82-13002	21.5	10.0	1



FILETIERMESSER M|1300-3

Handliches, scharfes Allround-Filetierreiber mit flexibler, schlanker Klinge. Ausgestattet mit ergonomisch geformtem, rutschfestem Griff.
Klingenlänge: 20cm
Gesamtlänge: 31.5cm

Art.-Nr.	Länge cm	Klingen-L. cm	Inhalt Stk.
82-13003	31.5	20.0	1



MESSER-SET M|1300-8

Anglermesser 1300-2, Filetierreiber 1300-3, Filetierhandschuh, Messerschleifer und Fischschupper in praktischer Transportbox.

Art.-Nr.	Inhalt Set Stk.
82-13008	5

ANGLERZUBEHÖR

FILETIERMESSER M|1300-5



Handliches, scharfes Allround-Filetierreder mit flexibler, schlanker Klinge.

Ausgestattet mit ergonomisch geformtem, rutschfestem Griff.
Klingenlänge: 16cm
Gesamtlänge: 27.5cm

Art.-Nr.	Länge cm	Klingen-L. cm
82-13005	27.5	16.0

ANGLERMESSER M|1300-6



Handliches, scharfes Fischmesser mit flexibler, schlanker Klinge.

Ausgestattet mit ergonomisch geformtem, rutschfestem Griff.
Klingenlänge: 9.5cm
Gesamtlänge: 21cm

Art.-Nr.	Länge cm	Klingen-L. cm
82-13006	21.0	9.5



CORMORAN®

TEAM CORMORAN FILETIERMESSER M|1224-0

Handliches Filetierreder mit Kunststoff-Messerscheide.

Art.-Nr.	Länge cm	Klingen-L. cm
82-12240	28.0	15.0



CORMORAN®

TEAM CORMORAN FILETIERSET M|1100-0

De Luxe Filetier-Set bestehend aus Filetierreder, Messerschleifer und Filetierhandschuh in Profiqualität.

Art.-Nr.	Inhalt Set Stk.
82-11000	3



Funktionen der rechten Taste



Fernlichtmodus: maximale Lichtleistung



Nahlichtmodus: halbe Lichtleistung



Blinklicht Funktion



Permanentes Rotlicht



Rotlicht Blinkfunktion

Funktionen der linken Taste



Linke Taste 2x drücken: Kopfleuchte schaltet auf AUS



Automatikfunktion aktiviert



An/Aus per Hand „Wischtechnik“



Batterietyp: 3x Typ AAA-LR03



Fernlichtmodus: maximale Lichtleistung bei 4 geschalteten LED's



Nahlichtmodus: halbe Lichtleistung bei 2 geschalteten LED's



Permanentes Rotlicht

I-COR 3 KOPFLEUCHE

Die i-COR 3 Stirnlampe ist eine sehr preiswerte und robuste Stirnlampe mit allen Funktionen, die man am Fischwasser braucht. Ausgestattet mit 4 weißen und 2 roten LED's, die für ein permanentes Rotlicht sorgen.

Die i-COR 3 ist ergonomisch geformt und lässt sich sehr angenehm tragen.

Batterietyp: 3x Typ AAA-LR03

(Batterien nicht im Lieferumfang enthalten)



Batterietyp: 3x Typ AAA-LR03

Art.-Nr.	Inhalt Stk.
85-45203	1

I-COR 1 KOPFLEUCHE

STAUB- UND WASSERDICHT (IPX4)

Die i-COR 1 Stirnlampe ist eine vielseitig einsetzbare Lampe, die man als Angler oft gebrauchen kann. Wenn es draußen dämmerig oder dunkel wird, macht die i-COR 1 die Nacht zum Tag und man hat alles im Griff.

Die i-COR 1 ist eine robuste, wasserdichte (IPX4 Standard) und staubdichte Lampe, die für jede Situation die richtige Funktion bereithält. Für den häufigen Gebrauch am Fischwasser ist sie durch das leichte und kompakte Design eine angenehm zu tragende Stirnlampe. Sie lässt sich über zwei Tasten bedienen. Die Kopfleuchte ist mit einer leistungsstarken (80 Lumen) XPE LED und 2 roten LED's ausgestattet und hat eine Automatikfunktion, die per „Vorbeiwischen“ mit der Hand gesteuert wird.

Batterietyp: 3x Typ AAA-LR03
(Batterien nicht im Lieferumfang enthalten)

Art.-Nr.	Inhalt Stk.
85-45201	1



DIGITALWAAGE M|5260-1

WIEGEBEREICH BIS 25KG

Kleine, handliche Fischwaage mit einem Wiegebereich bis 25kg. Sie können zwischen kg und lbs wählen.

Die Waage schaltet 60 Sekunden nach dem Wiegevorgang automatisch ab.

Batterietyp: 1x Typ CR 2032
(Batterie nicht im Lieferumfang enthalten)



Art.-Nr.	Wiegebereich (max.) kg	Inhalt Stk.
85-52601	25	1

PRO CARP FUNKBISSANZEIGER F-8000 | 3+1

KOMPLETTSET | 3 BISSANZEIGER & RECEIVER

Funkbissanzeiger mit Sensibilitäts-, Lautstärken- und Tonhöhereinstellung.

Der Empfänger ist sowohl optisch, wie auch akustisch mit den Bissanzeigern koordiniert – die Tonhöhe wird von den Bissanzeigern übernommen, die Lautstärke des Empfängers kann separat eingestellt werden.

Fallbiss und Run werden sowohl akustisch, wie auch optisch unterschiedlich über die Betriebsanzeige-LED und über eine LED-Lichtkette angezeigt, die auch die Einstellung der Sensibilität berücksichtigt. Die Bissanzeiger verfügen über einstellbare Nachtlicht und Mute-Funktion.

Das Elektronikteil ist komplett versiegelt und die Bissanzeiger somit hervorragend wassergeschützt.

Technische Ausstattung

Bissanzeiger

- Eingebauter Funksender
- Sensitivity Control Funktion
- Hochleistungs-Lautsprecher
- Einstellbare Lautstärke mit integriertem Ein-/Aus Schalter
- Mute Taste schaltet Lautstärke auf „Null“
- Einstellbare Tonhöhe
- Kombi-LED-Licht dient als Betriebsanzeige und zeigt einen Run und einen Fallbiss unterschiedlich mit 20 Sek. Nachleuchten an
- Kombi-LED-Licht in rot, blau und grün
- LED-Lichtkette als Bissintervallanzeige (Run und Fallbiss unterschiedlich), leuchtet rot
- Nachtlicht separat ein- und ausschaltbar
- Soft-Touch Finish
- Power-Out Buchse
- Separates Batteriefach
- Anschluss für 9V Blockbatterie

Receiver

- Zeigt bis zu 4 Bissanzeiger an
- Ein-/Ausschalter
- Einstellbare Lautstärke
- Tonhöhe wird von den Bissanzeigern übernommen
- Soft-Touch Finish
- Separates Batteriefach
- Anschluss für 2x AAA-1.5V Batterien



Pro Carp F-8000 Komplettsset
3 Bissanzeiger, 1 Receiver und ein Standfuß für den Receiver werden in einer praktischen Box geliefert. (Batterien nicht im Lieferumfang enthalten)

Run



Fallbiss



Die LED Lichtkette zeigt einen Run und Fallbiss unterschiedlich an (Run: von oben nach unten, Fallbiss: von unten nach oben) und berücksichtigt auch die Einstellung der Sensibilität.



Die Lautstärke ist über die Mute-Taste ausschaltbar. Nach 30 Sekunden schaltet sie sich automatisch wieder ein in der zuvor eingestellten Stärke.



Das Nachtlicht ist manuell ein- und ausschaltbar



Die 3 Bissanzeiger des Sets leuchten in rot, blau und grün



Das Nachtlicht leuchtet in weiß



Einstellbare Lautstärke mit integriertem Ein-/ Aus Schalter



Einstellbare Tonhöhe – wird vom Receiver übernommen



Einstellbare Sensitivity Control – wird über die LED-Lichtkette angezeigt



Separates Batteriefach für eine 9V Blockbatterie

Art.-Nr.	Farbe LED	Inhalt Set Stk.
11-80799	rot/blau/grün	3+1

PRO CARP FUNKBISSANZEIGER F-4000

Profi Funkbissanzeiger-Komplettset mit Sensibilitäts-, Lautstärken- und Tonhöhen-einstellung.
Der Empfänger ist sowohl optisch, wie auch akkustisch mit den Bissanzeigern koordiniert – die Tonhöhe wird von den Bissanzeigern übernommen, die Lautstärke des Empfängers kann separat eingestellt werden. Fallbiss und Run werden sowohl akkustisch, wie auch optisch unterschiedlich über die Betriebsanzeige-LED und über eine LED-Lichterkette angezeigt, die auch die Einstellung der Sensibilität berücksichtigt. Mit einstellbarer Nachtlicht-Funktion (Integriert im Laufraud) und Mute-Funktion. Bissanzeiger sowie Empfänger können über eine Drucktaste ein- und ausgeschaltet werden.
Das Elektronikteil ist komplett versiegelt und die Bissanzeiger somit hervorragend wassergeschützt.

Technische Ausstattung

Bissanzeiger

- Eingebauter Funksender
- Sensitivity Control Funktion
- Hochleistungs-Lautsprecher
- Einstellbare Lautstärke - kann auf „Null“ reduziert werden
- Mute Taste schaltet Lautstärke auf „Null“
- Einstellbare Tonhöhe
- Ein-/Ausschalter
- LED-Licht dient als Betriebsanzeige / 20 Sek. Nachleuchten
- LED-Licht in rot, blau, grün und gelb, je nach Set
- LED Lichtkette als Bissintervallanzeige (Run und Fallbiss unterschiedlich), leuchtet in rot
- Nachtlicht separat ein- und ausschaltbar
- Soft-Touch Finish
- Power-Out Buchse
- Separates Batteriefach
- Anschluss für 9V-Batterie

Receiver

- Zeigt bis zu 4 Bissanzeiger an
- Ein-/Ausschalter
- Einstellbare Lautstärke
- Hochleistungs-Lautsprecher
- Tonhöhe wird von den Bissanzeigern übernommen
- Soft-Touch Finish
- Separates Batteriefach
- Anschluss für 3x AAA-1.5V-Batterien



Run



Fallbiss



Die LED Lichtkette zeigt einen Run und Fallbiss unterschiedlich an (Run - von oben nach unten und Fallbiss von unten nach oben) und berücksichtigt auch die Einstellung der Sensibilität.



Einstellbare Sensitivity Control - wird über die LED-Lichtkette angezeigt



Einstellbare Tonhöhe - wird vom Receiver übernommen

Integriertes Nachtlicht



Betriebsanzeige mit 20 Sek Nachleuchten:
Run: konstantes Licht
Fallbiss: Blinklicht



Die Lautstärke ist über die Mute-Taste ausschaltbar. Nach 30 Sekunden schaltet sie sich automatisch wieder ein in der zuvor eingestellten Stärke.



Einstellbare Lautstärke



Taste 3 Sekunden drücken - Bissanzeiger schaltet ein und aus.



Taste 1 Sekunde drücken - Nachtlicht schaltet ein und aus.

Separates Batteriefach für eine 9V Blockbatterie



(Batterien nicht im Lieferumfang enthalten)

PRO CARP FUNKBISSANZEIGER F-4000 | 2+1

KOMPLETTSET | 2 BISSANZEIGER & RECEIVER

Art.-Nr.	Inhalt Set Stk.
11-80450	2+1



PRO CARP FUNKBISSANZEIGER F-4000 | 3+1

KOMPLETTSET | 3 BISSANZEIGER & RECEIVER

Art.-Nr.	Inhalt Set Stk.
11-80451	3+1



PRO CARP FUNKBISSANZEIGER F-4000 | 4+1

KOMPLETTSET | 4 BISSANZEIGER & RECEIVER

Art.-Nr.	Inhalt Set Stk.
11-80452	4+1



PRO CARP FUNKBISSANZEIGER F-2000

Super preiswertes Funkbissanzeiger-Komplettset mit Sensibilitäts-, Lautstärken- und Tonhöhereinstellung. Der Empfänger ist sowohl optisch, wie auch akkustisch mit den Bissanzeigern koordiniert – die Tonhöhe wird von den Bissanzeigern übernommen, die Lautstärke des Empfängers kann separat eingestellt werden. Das Kombi-LED-Licht dient als Bissintervallanzeige und gleichzeitig als Betriebsanzeige. Die Nachleuchtdauer beträgt 20 Sekunden. Mit einstellbarer Nachtlicht-Funktion (Integriert im Laufrad). Bissanzeiger sowie Empfänger können über eine Drucktaste ein- und ausgeschaltet werden. Das Elektronikteil ist komplett versiegelt und die Bissanzeiger somit hervorragend wassergeschützt.



PRO CARP FUNKBISSANZEIGER F-2000 | 2+1

KOMPLETTSET | 2 BISSANZEIGER & RECEIVER

Art.-Nr.	Inhalt Set Stk.
11-80360	2+1



PRO CARP FUNKBISSANZEIGER F-2000 | 3+1

KOMPLETTSET | 3 BISSANZEIGER & RECEIVER

Art.-Nr.	Inhalt Set Stk.
11-80361	3+1



PRO CARP FUNKBISSANZEIGER F-2000 | 4+1

KOMPLETTSET | 4 BISSANZEIGER & RECEIVER

Art.-Nr.	Inhalt Set Stk.
11-80362	4+1



Technische Ausstattung

Bissanzeiger

- Eingebauter Funksender
- Sensitivity Control Funktion
- Hochleistungs-Lautsprecher
- Ein-/Ausschalter
- Einstellbare Lautstärke
- Lautstärke kann auf „Null“ reduziert werden
- Einstellbare Tonhöhe
- Kombi-LED-Licht dient als Bissintervall-Anzeige und als Betriebsanzeige / 20 Sek. Nachleuchten
- Kombi-LED-Licht in rot, blau, grün und gelb, je nach Set
- Nachtlicht separat ein- und ausschaltbar
- Soft-Touch Finish
- Power-Out Buchse
- Separates Batteriefach
- Anschluss für 9V Blockbatterie

Receiver

- Zeigt bis zu 4 Bissanzeiger an
- Ein-/Ausschalter
- Einstellbare Lautstärke
- Hochleistungs-Lautsprecher
- Tonhöhe wird von den Bissanzeigern übernommen
- Soft-Touch Finish
- Separates Batteriefach
- Anschluss für 3x AAA-1.5V-Batterien

(Batterien nicht im Lieferumfang enthalten)

S • Einstellbare Sensitivity Control

T • Einstellbare Tonhöhe - wird vom Receiver übernommen

 Separates Batteriefach für eine 9V Blockbatterie



Betriebsanzeige mit 20 Sek. Nachleuchten

Integriertes Nachtlicht

V • Einstellbare Lautstärke

 Taste 3 Sekunden drücken - Bissanzeiger schaltet ein und aus.

 Taste 1 Sekunde drücken - Nachtlicht schaltet ein und aus.

PRO CARP BISSANZEIGER X-8000



Technische Ausstattung Bissanzeiger

- Sensitivity Control Funktion
- Hochleistungs-Lautsprecher
- Einstellbare Lautstärke mit integriertem Ein-/Ausschalter
- Einstellbare Tonhöhe
- Kombi-LED-Licht (4 Farben einstellbar per Knopfdruck) dient als Bissintervall-Anzeige und als Betriebsanzeige / 20 Sek. Nachleuchten
- LED Lichtkette als Bissintervall-anzeige (Run und Fallbiss unterschiedlich), leuchtet in rot
- Nachtlit separat ein- und aus schaltbar
- Soft-Touch Finish
- Power-Out Buchse
- Separates Batteriefach
- Anschluss für 9V-Batterie

Art.-Nr.	Inhalt Stk.
11-80850	1

High-Tech Bissanzeiger mit Komplettausstattung: Sensibilitäts-, Lautstärken- und TonhöhenEinstellung.

Fallbiss und Run werden sowohl akkustisch wie auch optisch unterschiedlich über die Betriebsanzeige-LED (Farbe lässt sich per Druckknopf ändern) und über eine LED-Lichterkette angezeigt, die auch die Einstellung der Sensibilität berücksichtigt. Mit einstellbarer Nachtlit-Funktion.

Der Bissanzeiger verfügt über ein komplett versiegeltes Elektronikteil und ist somit hervorragend wassergeschützt.



PRO CARP BISSANZEIGER X-5000

Profi Bissanzeiger mit Top Ausstattung: Sensibilitäts-, Lautstärken- und TonhöhenEinstellung.

Fallbiss und Run werden sowohl akkustisch wie auch optisch über eine LED-Lichterkette angezeigt, die auch die Einstellung der Sensibilität berücksichtigt. Mit einstellbarer Nachtlit-Funktion (Integriert im Laufrad) und Mute-Funktion. Dank des komplett versiegelten Elektronikteils ist der Bissanzeiger hervorragend wassergeschützt.



Technische Ausstattung Bissanzeiger

- Sensitivity Control Funktion
- Hochleistungs-Lautsprecher
- Einstellbare Lautstärke – kann auf „Null“ reduziert werden.
- Einstellbare Tonhöhe
- Ein-/Ausschalter
- LED-Licht dient als Betriebsanzeige / 20 Sek. Nachleuchten
- LED Lichtkette als Bissintervall-anzeige (Run und Fallbiss unterschiedlich), leuchtet in rot
- Nachtlit separat ein- und ausschaltbar
- Mute Taste schaltet Lautstärke, auf „Null“
- Hochleistungs-Lautsprecher
- Soft-Touch Finish
- Power-Out Buchse
- Separates Batteriefach
- Anschluss für 9V Blockbatterie

Art.-Nr.	Inhalt Stk.
11-80111	1



PRO CARP BISSANZEIGER X-2000

Preiswerter Bissanzeiger mit Komplettausstattung, wie Sensitivity Control, einstellbare Lautstärke und Tonhöhe oder eine separate Ein-/Aus Drucktaste. Mit einstellbarer Nachtlicht-Funktion (Integriert im Laufrad. Der Bissanzeiger verfügt über ein komplett versiegeltes Elektronikteil und ist somit hervorragend wassergeschützt.

(Batterie nicht im Lieferumfang enthalten)



Technische Ausstattung

Bissanzeiger

- Sensitivity Control Funktion
- Hochleistungs-Lautsprecher
- Einstellbare Lautstärke - kann auf „Null“ reduziert werden.
- Einstellbare Tonhöhe
- Ein-/Ausschalter
- Kombi-LED-Licht dient als Bissintervall-Anzeige und als Betriebsanzeige / 20 Sek. Nachleuchten
- Nachtlicht separat ein- und ausschaltbar
- Soft-Touch Finish
- Power-Out Buchse
- Separates Batteriefach
- Anschluss für 9V Blockbatterie

Art.-Nr.
11-80101

PRO CARP BISSANZEIGER X-4000



Anspruchsvoller Bissanzeiger mit praktischen Drehknöpfen zu einem tollen Preis. Der Bissanzeiger verfügt über ein komplett versiegeltes Elektronikteil und ist somit hervorragend wassergeschützt.

Technische Ausstattung

Bissanzeiger

- Hochleistungs-Lautsprecher
- Einstellbare Lautstärke mit integriertem Ein-/Ausschalter
- Lautstärke kann auf „Null“ reduziert werden
- Einstellbare Tonhöhe
- Kombi-LED-Licht dient als Bissintervall-Anzeige und als Betriebsanzeige / 20 Sek. Nachleuchten
- LED-Licht leuchtet blau
- Soft-Touch Finish
- Anschluss für Souderbox
- Separates Batteriefach
- Anschluss für 9V Blockbatterie

(Batterie nicht im Lieferumfang enthalten)



Art.-Nr.	Farbe LED	Inhalt Stk.
11-80700	blau	1

PRO CARP FLEXI-BUTT GRIP RUTENAUFCLAGE M|1107

MIT FLEXIBLEN KLEMMBACKEN

Der Pro Carp Flexi-Butt Grip verhindert ein Aushebeln oder Verrutschen der Karpfenrute. Die flexiblen Backen mit der Gummieinlage haben dank des eingebauten Federsystems immer genügend Spannung.



Art.-Nr.	Inhalt Stk.
11-07038	1

BANKSTICKS

BANKSTICK M|6358

2-TEILIG

Leichter, teleskopischer Bankstick mit englischem Gewinde für alle gängigen Auflageköpfe und Bissanzeiger.

Art.-Nr.	Länge cm	Teile	Inhalt Stk.
63-58001	47-78	2	1
63-58002	78-130	2	1

BANKSTICK M|6359

2-TEILIG | MIT SCHRAUBSPITZE

Leichter Teleskop-Bankstick für schwierige Bodenverhältnisse. Dank der speziellen Spitze lässt sich dieser Bankstick auch in härtere Böden drehen. Ausgestattet mit englischem Gewinde für alle gängigen Auflageköpfe und Bissanzeiger.

Art.-Nr.	Länge cm	Teile	Inhalt Stk.
63-59001	55-95	2	1
63-59002	80-135	2	1

BANKSTICK M|6360

2-TEILIG | MIT SCHNELLVERSCHLUSS

Leichter Quick-Lock Bankstick mit englischem Gewinde für alle gängigen Bissanzeiger oder Auflageköpfe.

Art.-Nr.	Länge cm	Teile	Inhalt Stk.
63-60001	50	2	1

BANKSTICK M|6361

2-TEILIG | MIT SCHNELLVERSCHLUSS UND SCHRAUBSPITZE

Leichter Quick-Lock Bankstick mit englischem Gewinde für alle gängigen Bissanzeiger oder Auflageköpfe. Der Bankstick verfügt über eine stabile Schraubspitze, die sich leicht auch in härtere Böden drehen lässt. Das ausziehbare Innenteil ist ebenfalls mit einer Spitze versehen und kann so auch als einteiliger Bankstick verwendet werden.

Art.-Nr.	Länge cm	Teile	Inhalt Stk.
63-61001	30	2	1
63-61002	45	2	1
63-61003	60	2	1

Das ausziehbare Innenteil von M|6360 und M|6361 ist mit einer Spitze versehen und kann so als einteiliger Bankstick verwendet werden.



63-58 ...

63-60001

63-59 ...

63-61 ...

3-REST ROD POD M|81004

FÜR 3 RUTEN | VARIABEL VERSTELLBAR

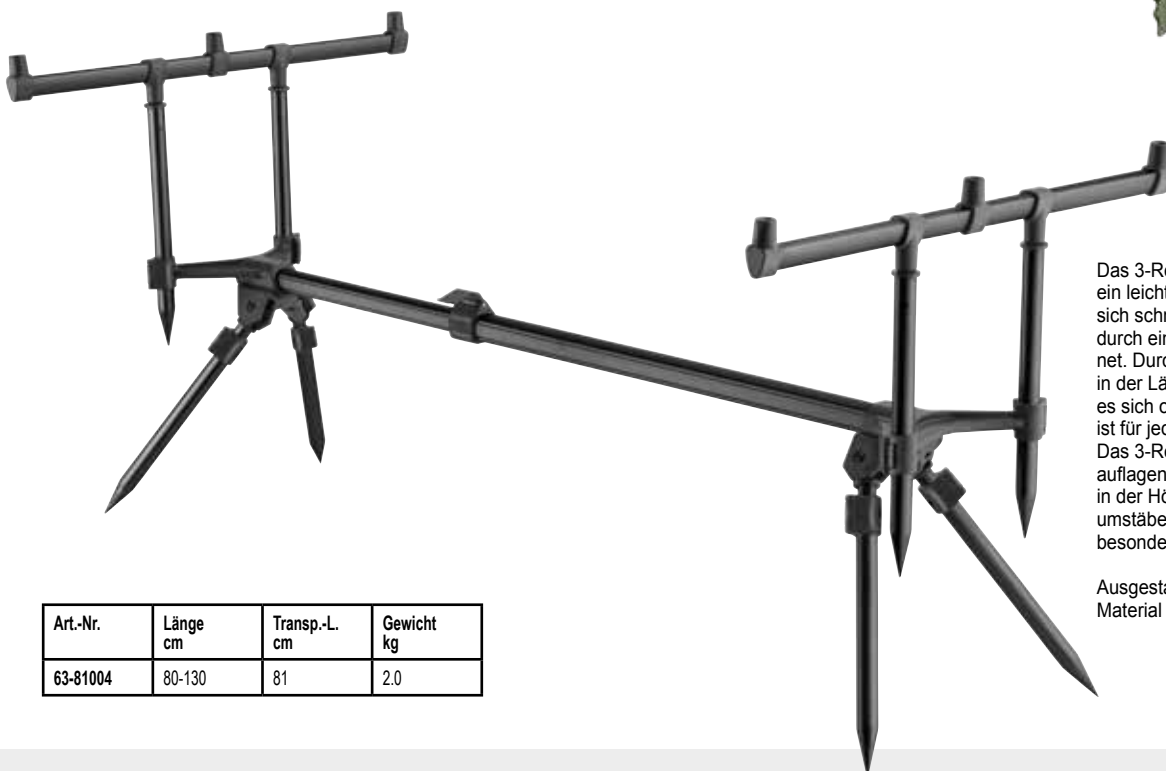

Art.-Nr.	Länge cm	Transp.-L. cm	Gewicht kg
63-81004	80-130	81	2.0

Das 3-Rest Rod Pod Modell 81004 ist ein leichtes und sehr solides Pod, das sich schnell aufbauen lässt und sich durch eine hohe Stabilität auszeichnet. Durch die variable Länge und die in der Länge verstellbaren Füße passt es sich optimal jedem Terrain an und ist für jede Rutenlänge geeignet. Das 3-Rest Rod Pod wird mit 3 Rutenauflagen geliefert, die Buzzerbars sind in der Höhe verstellbar. Die Aluminiumstäbe sind spezialbeschichtet und besonders schlag- und stoßfest.

Ausgestattet mit Transporttasche. Material Transporttasche: Polyester

PRO CARP GUN POD M|81001

FÜR 3 KARPFFENRUTEN | NEIGUNG VERSTELLBAR

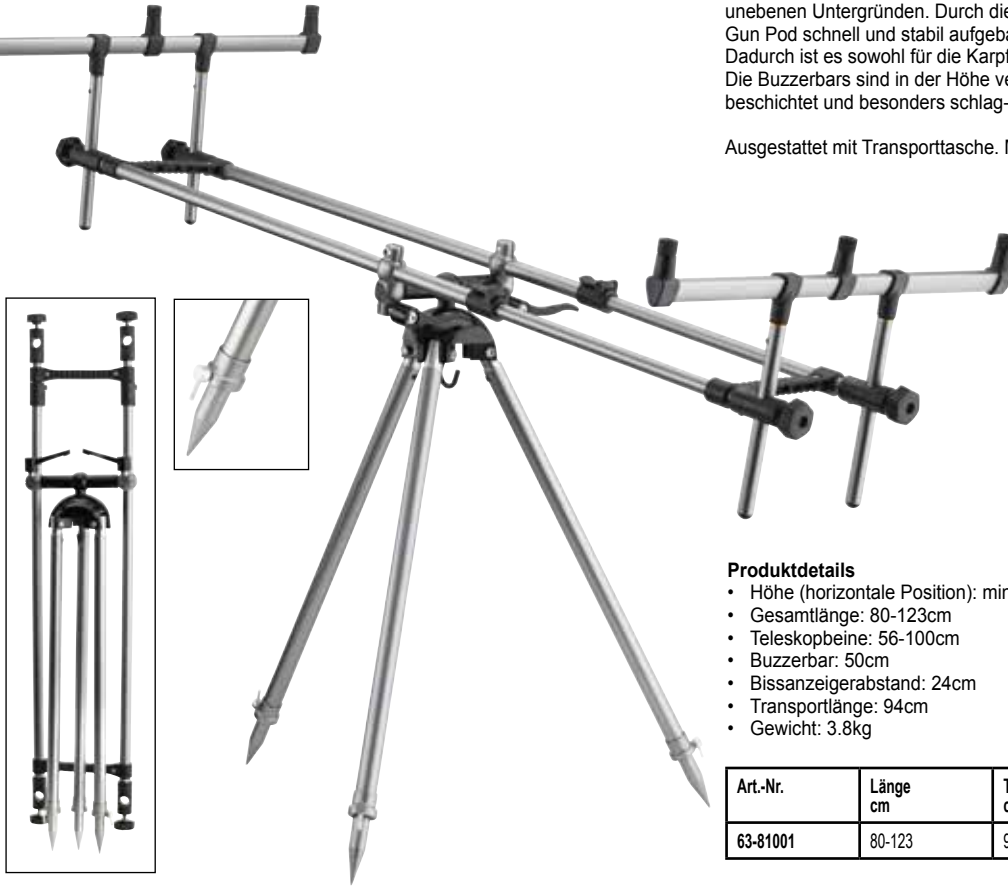

Das anspruchsvolle Pro Carp Gun Pod ist für die Ablage von 3 Ruten konzipiert. Die teleskopisch verstellbaren Beine garantieren einen sicheren Stand auch auf unebenen Untergründen. Durch die beiden zentralen Feststellschrauben ist das Gun Pod schnell und stabil aufgebaut und kann in der Neigung verstellt werden. Dadurch ist es sowohl für die Karpfen- als auch die Flussangelei perfekt geeignet. Die Buzzerbars sind in der Höhe verstellbar. Die Aluminiumstäbe sind spezialbeschichtet und besonders schlag- und stoßfest.

Ausgestattet mit Transporttasche. Material Transporttasche: Polyester



Produktdetails

- Höhe (horizontale Position): min. 71cm – max. 123cm
- Gesamtlänge: 80-123cm
- Teleskopbeine: 56-100cm
- Buzzerbar: 50cm
- Bissanzeigerabstand: 24cm
- Transportlänge: 94cm
- Gewicht: 3.8kg

Art.-Nr.	Länge cm	Transp.-L. cm	Höhe cm	Gewicht kg
63-81001	80-123	94	71-123	3.8

GUN POD M|81002

FÜR 3 RUTEN | 360° DREHBAR | NEIGUNG VERSTELLBAR

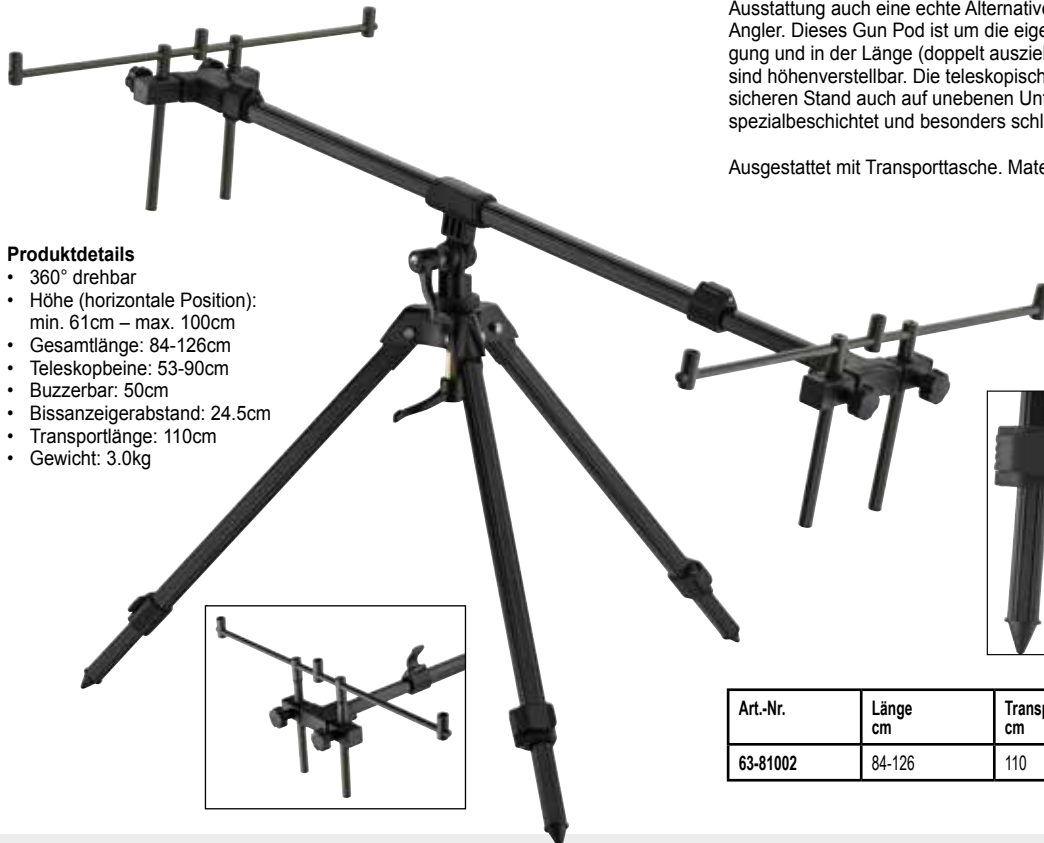

Das Gun Pod Modell 81002 mit 3 Rutenablagen ist mehr als ein Einsteigermodell für preisbewusste Karpfenangler – es ist dank seiner Konstruktion, Qualität und Ausstattung auch eine echte Alternative für fortgeschrittene, qualitätsbewusste Angler. Dieses Gun Pod ist um die eigene Achse drehbar, lässt sich in der Neigung und in der Länge (doppelt ausziehbar) verstellen und auch die Buzzerbars sind höhenverstellbar. Die teleskopisch verstellbaren Beine garantieren einen sicheren Stand auch auf unebenen Untergründen. Die Aluminiumstäbe sind spezialbeschichtet und besonders schlag- und stoßfest.

Ausgestattet mit Transporttasche. Material Transporttasche: Polyester

Produktdetails

- 360° drehbar
- Höhe (horizontale Position): min. 61cm – max. 100cm
- Gesamtlänge: 84-126cm
- Teleskopbeine: 53-90cm
- Buzzerbar: 50cm
- Bissanzeigerabstand: 24.5cm
- Transportlänge: 110cm
- Gewicht: 3.0kg



Art.-Nr.	Länge cm	Transp.-L. cm	Höhe cm	Gewicht kg
63-81002	84-126	110	61-100	3.0

RUTENHALTER

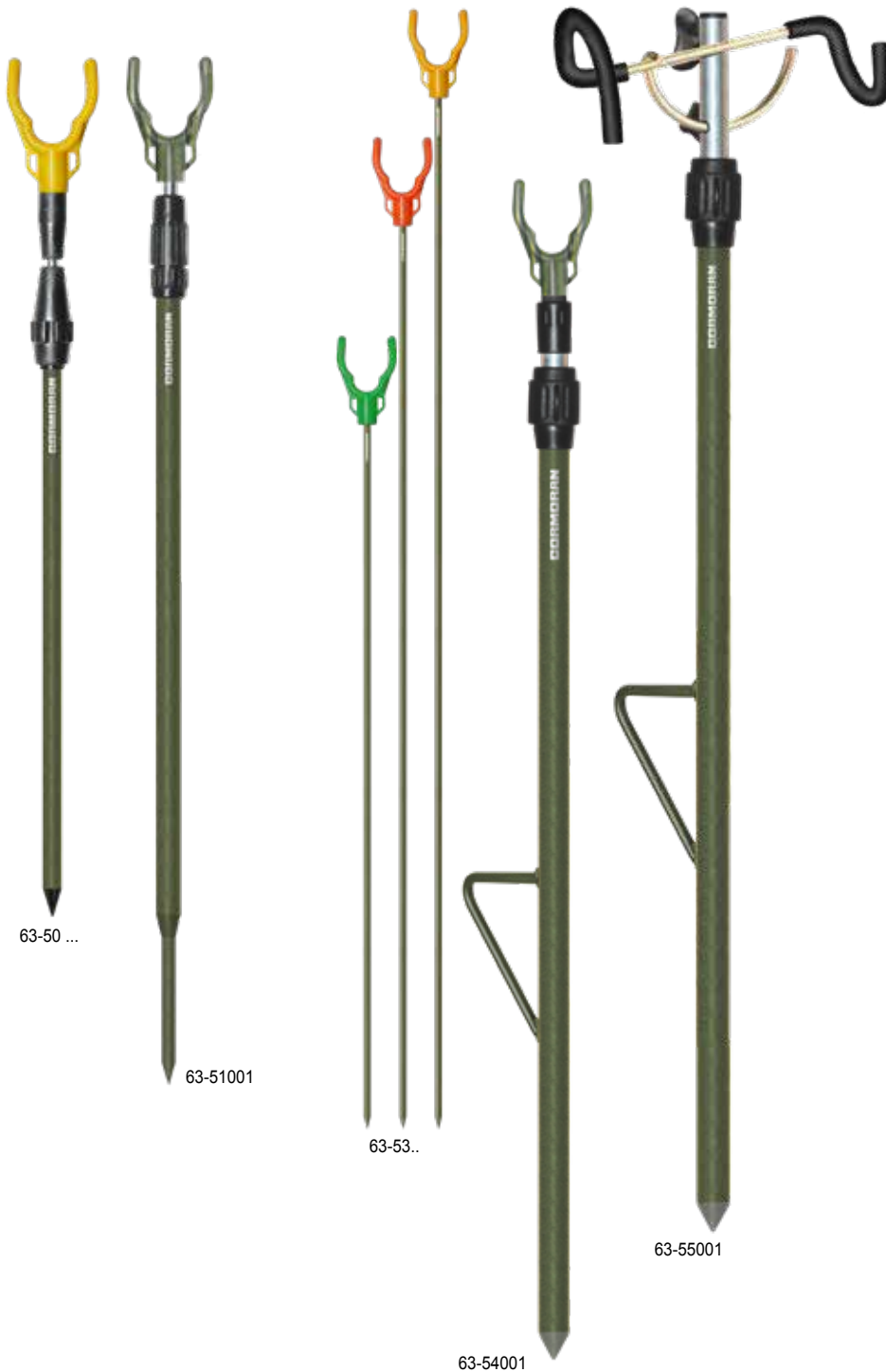

RUTENHALTER M|6353

1-TEILIG

Preiswerter und universell einsetzbarer Rutenhalter, der leicht in den Boden eindringt. Ausgestattet mit Spezial-Auflagekopf.

Art.-Nr.	Länge cm	Teile	Inhalt Stk.
63-53001	60	1	1
63-53002	75	1	1
63-53003	85	1	1

RUTENHALTER TELE M|6354

2-TEILIG | MIT EINTRETHILFE

Dieser extrastarke Rutenhalter bewährt sich besonders beim Grundangeln in starker Strömung. Dank der unteren Eintrethilfe lässt sich der Rutenhalter mit dem Fuß schnell und fest in den Boden treten und erhält somit besondere Stabilität. Der Rutenhalter lässt sich in der Höhe einfach verstellen und verfügt über einen Spezial-Auflagekopf.

Art.-Nr.	Länge cm	Teile	Inhalt Stk.
63-54001	80-135	2	1

RUTENHALTER TELE M|6355

2-TEILIG | MIT EINTRETHILFE

Sehr robuster, einfach zu verstellender Rutenhalter, mit in der Neigung justierbarer Spezial-Rutenauflage für das Grundfischen in starker Strömung. Dank der unteren Eintrethilfe lässt sich der extrastarke Rutenhalter mit dem Fuß schnell und fest in den Boden treten und erhält somit besondere Stabilität.

Art.-Nr.	Länge cm	Teile	Inhalt Stk.
63-55001	65-105	2	1

RUTENHALTER TELE M|6350

2-TEILIG

Leichter, einfach zu verstellender Rutenhalter mit Spezial-Auflagekopf.

Art.-Nr.	Länge cm	Teile	Inhalt Stk.
63-50001	34-46	2	1
63-50002	50-84	2	1
63-50003	75-130	2	1

RUTENHALTER TELE M|6351

2-TEILIG | MIT STAHLSPITZE

Verwindungsfester, einfach zu verstellender Rutenhalter mit Spezial-Auflagekopf und harter Stahlspitze, die mühelos in den Boden eindringt.

Art.-Nr.	Länge cm	Teile	Inhalt Stk.
63-51001	55-100	2	1

RUTENHALTER



78-20000

**BIG CAT
WELSRUTENSTÄNDER M|7820**

HÖHENVERSTELLBAR |
MIT SCHWENKARM

Profi-Rutenständer aus Edelstahl, für den jeder handelsübliche Bissanzeiger benutzt werden kann. Der Klettverschluss hält die gespannte Welsrute bombenfest und der Schwenkarm kann mit Schnellverschlüssen fixiert werden. Der Rutenständer ist zweimal höhenverstellbar bis 155cm, die Transportlänge liegt bei nur 100cm.

Art.-Nr.	Transp.-L. cm	Höhe cm	Inhalt Stk.
78-20000	100	-155	1

RUTENHALTER M|10007

Stufenlos verstellbarer Rutenhalter mit extrem robustem Erdspeer.

Art.-Nr.	Länge cm	Inhalt Stk.
63-10007	42	1



RUTENHALTER M|6362

MIT EINSCHRAUBBAREM DOPPEL-ERDSPEER

Praktischer Rutenhalter mit rutenschonender EVA-Einlage (ø 30mm innen). Der doppelte, einschraubbare Erdspeer erlaubt sicheren Halt auch bei schwierigen Bodenverhältnissen.

Art.-Nr.	Länge cm	Ø innen cm	Inhalt Stk.
63-62001	41	3.0	1



RUTENHALTER M|6363

MIT VERSTELLBAREM DOPPEL-ERDSPEER

Rutenhalter in hochwertiger Ausführung mit rutenschonender EVA-Einlage (ø 30mm innen). Der klappbare und stufenlos verstellbare, doppelte Erdspeer erlaubt sicheren Halt auch bei schwierigen Bodenverhältnissen.

Art.-Nr.	Länge cm	Ø innen cm	Inhalt Stk.
63-63001	43	3.0	1

RUTENHALTER M|10008

Einfacher Rutenhalter mit starkem Erdspeer für schwierige Bodenverhältnisse.

Art.-Nr.	Länge cm	Inhalt Stk.
63-10008	40	1



**BEACH POD
X-TREME M|6310**

FÜR 3 BRANDUNGSRUTEN |
MIT SCHNELLARRETIERUNG

Dieses extrem hochwertige Dreibein für 3 Ruten garantiert selbst bei stürmischem Wind eine zuverlässige Stabilität und Funktionalität die selbst Brandungsprofis begeistert. Das Transportmaß ist sehr kompakt, der Transport dank der leichten Aluminiumkonstruktion einfach und aufgebaut ist es schnell und ohne Probleme. Mithilfe von Schnellschnappverschlüssen lassen sich die Beine kinderleicht verstellen und arretieren. An dem Mittelstab ist ein Haken angebracht, an den Sie als zusätzlichen Stabilisator einen Sandsack einhängen können.

Art.-Nr.
63-10050

BEACH POD M|6301

FÜR 2 BRANDUNGSRUTEN |
MIT SCHNELLARRETIERUNG

Den haut so schnell nichts um: Dieses Dreibein für zwei Ruten garantiert Ihnen ein Höchstmaß an Stabilität, selbst bei rauen Bedingungen. Trotzdem ist es leicht zu transportieren, das Material aus Aluminium macht's möglich. Die Beine lassen sich bis zu einer Höhe von 1.80m teleskopisch verstellen und mithilfe von Schnellschnappverschlüssen kinderleicht und absolut rutschfest arretieren. In der Spitze des Dreibeins ist ein Haken angebracht, an den Sie als zusätzlichen Stabilisator einen Sandsack einhängen können.

Art.-Nr.	Höhe cm
63-01777	-180

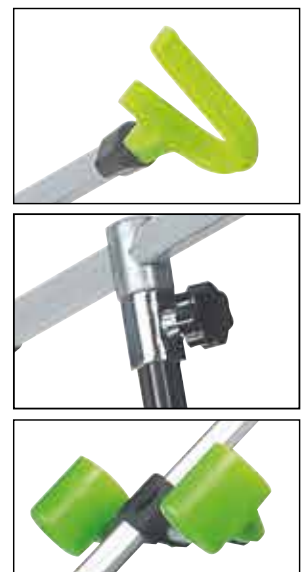
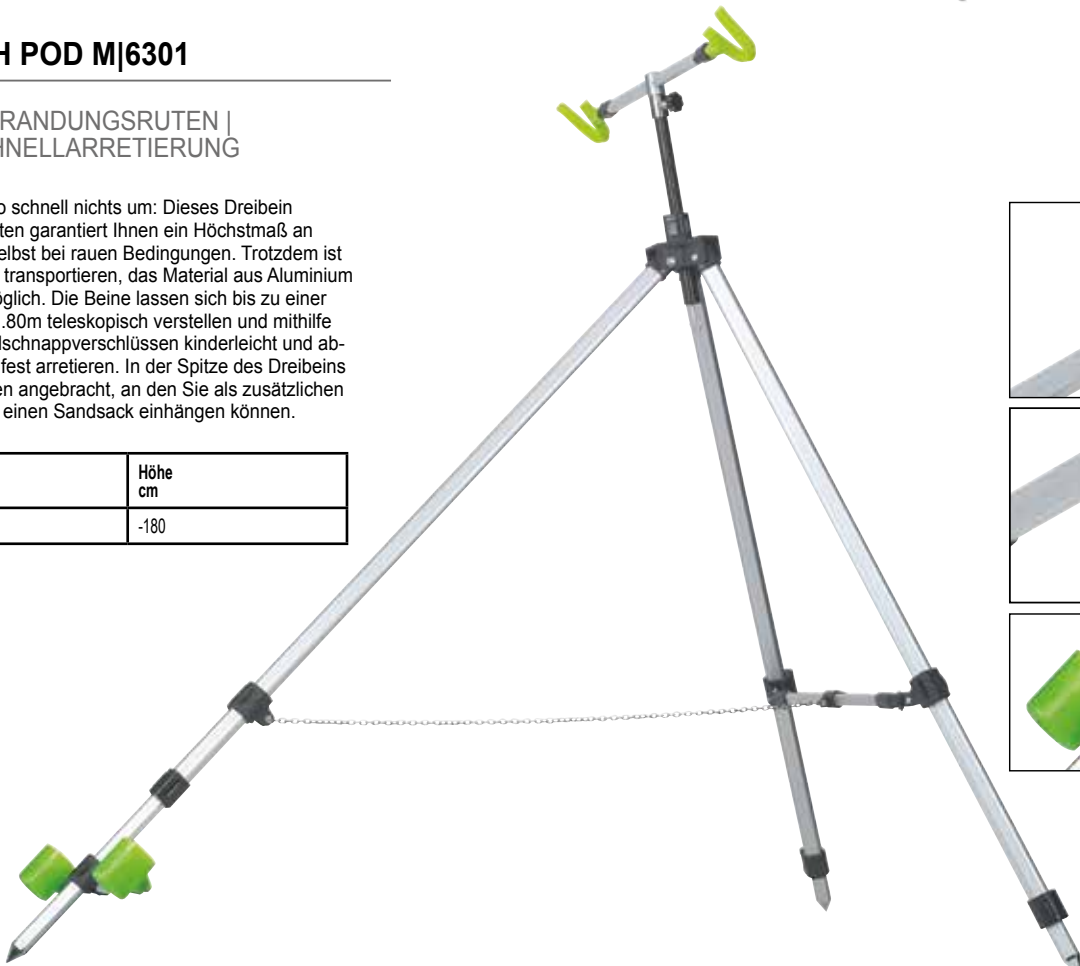

FEEDER-AUFLAGEN

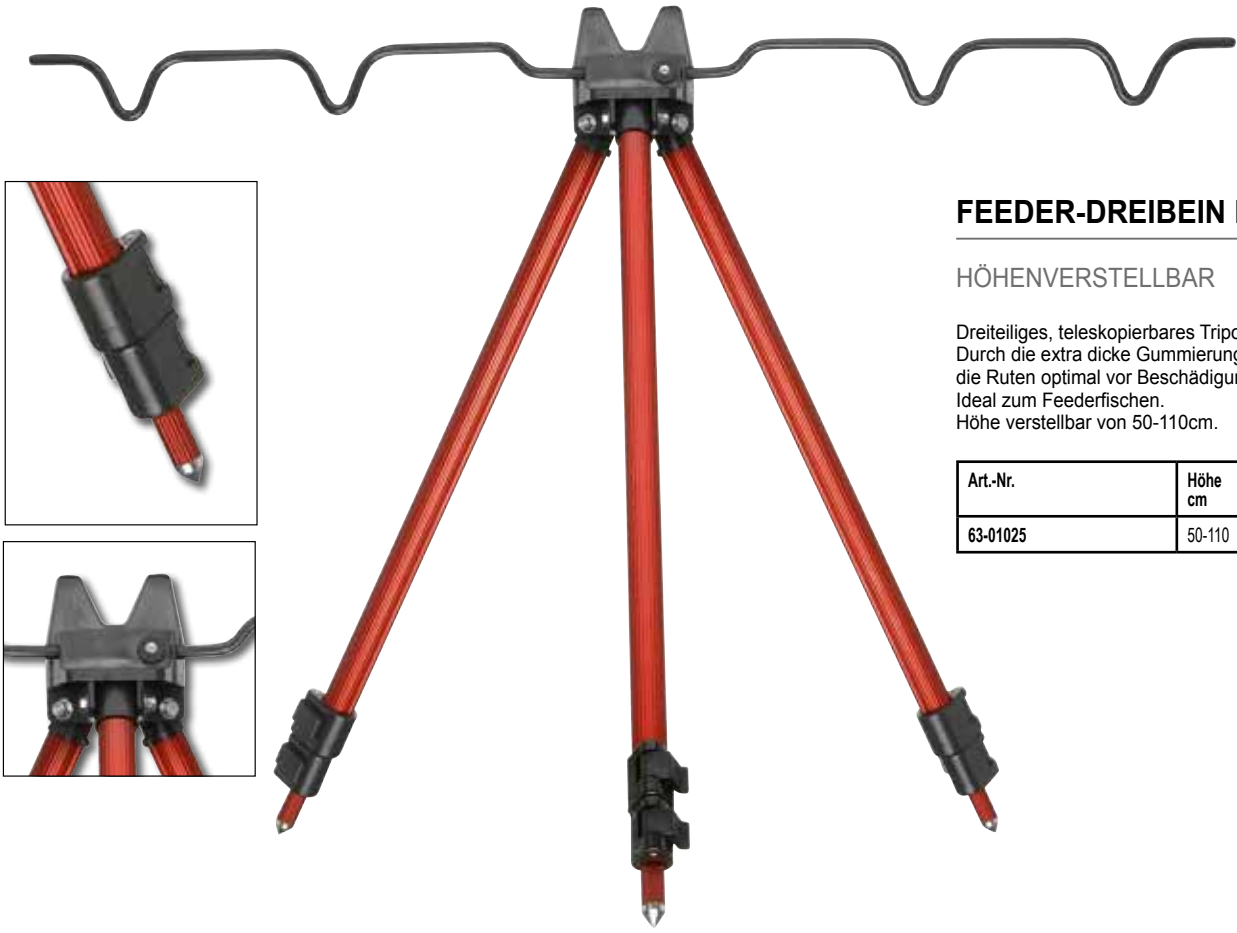

FEEDER-DREIBEIN M|6301

HÖHENVERSTELLBAR

Dreiteiliges, teleskopierbares Tripod aus Aluminium. Durch die extra dicke Gummierung der Auflagen sind die Ruten optimal vor Beschädigungen geschützt. Ideal zum Feederfischen. Höhe verstellbar von 50-110cm.

Art.-Nr.	Höhe cm
63-01025	50-110



EVA FEEDER-RUTENAUFLAGE M|6380-2

MIT 10 RUTENPOSITIONEN

Art.-Nr.	Länge cm	Inhalt Stk.
63-80102	24	1

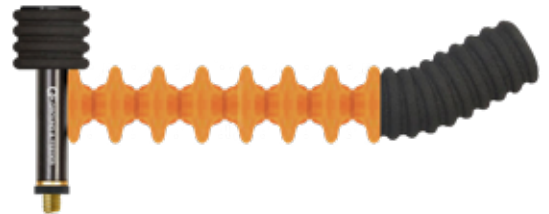

SIDEWAY FEEDER-RUTENAUFLAGE M|6380-3

MIT 6 RUTENPOSITIONEN

Art.-Nr.	Länge cm	Inhalt Stk.
63-80103	25	1



LONGNOSE FEEDER-RUTENAUFLAGE M|6367

Spezielle Rutenaufgabe für das Feederfischen. Kann als Front-oder Rear-Auflage benutzt werden.

Art.-Nr.	Länge cm	Inhalt Stk.
63-67001	10,5	1

DRAHTSETZKESCHER M|6230

Durch die spezielle Konstruktion kann dieser Setzkescher fest stehend aufgestellt werden – ideal zum Heringsangeln.

Art.-Nr.	Länge cm	Ø cm
62-30805	40	34/28



KÖDERFISCHREUSE M|6109

Diese kleine, handliche Reuse ist ideal für den Fang Ihrer Köderfische. Die Köderfischreuse ist sehr stabil und für den Transport klein zusammenlegbar.

Material: Netz Polyester

Art.-Nr.	Farbe Netz	Größe cm
61-09250	schwarz	55x24x24



BOOTS-SETZKESCHER M|6217

Setzkescher mit fischschonendem Netz und zwei Schwimmkörpern. Ideal für die Anbringung am Boot.

Material: Netz Polyester

Art.-Nr.	Farbe Netz	Länge cm	Ø cm
62-17055	blau	55	35

SPUNDWANDKESCHER M|6221

Runder Spezialkescher mit Aluminiumbügel, der mit Hilfe einer Kordel (5m) an der Spundwand abgelassen wird, um einen Fisch zu landen.

Material: Netz Polyester

Art.-Nr.	Farbe Netz	Masche mm	Ø cm
62-21060	schwarz	20x10	60

UNTERFANGKESCHER



MEERFORELLEN-WATKESCHER M|6109

1-TEILIG | SCHWIMMEND

Hochwertiger Meerforellen-Watkescher mit Naturkorkgriff. Durch das 60cm tiefe Netz kann der Fisch nicht mehr herauspringen.

Material: Netz Polyester

Art.-Nr.	Grösse cm	Netztiefe cm	Masche mm	Teile
61-09110	60x50	60	15x20	1

WATKESCHER M|6253

1-TEILIG | MIT SCHNELLVERSCHLUSS

Hochwertiger Watkescher mit einem leichten, gummieren Netz mit 9mm Masche und einem magnetischen Schnellverschluss am Griffende.

Material: Netz Polyester, gummibeschichtet

Art.-Nr.	Länge cm	Grösse cm	Netztiefe cm	Masche mm	Teile
62-531080	80	60x50	50	9	1

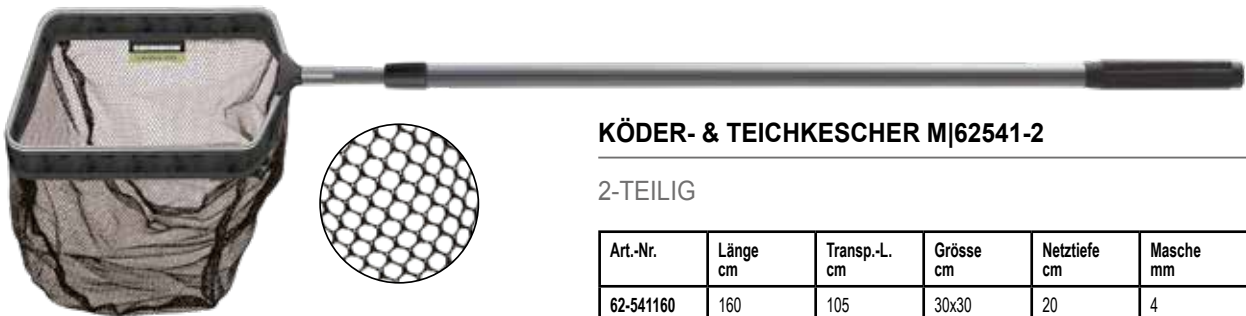

KÖDER- & TEICHKESCHER M|62541-2

2-TEILIG

Art.-Nr.	Länge cm	Transp.-L. cm	Grösse cm	Netztiefe cm	Masche mm	Teile
62-541160	160	105	30x30	20	4	2

KÖDER- & TEICHKESCHER M|62541

Qualitativ hochwertiger Köderfisch- und Teichkescher mit einem robusten Kunststoffkopf und einem Teleskop-Kescherstock mit einer Schnell-Arretierung für eine stufenlose und schnelle Einstellung. Ausgestattet mit einem 4mm Polyesternetz, das in dem Kescherbügel integriert ist für eine lange Haltbarkeit.

KÖDER- & TEICHKESCHER M|62541-3

3-TEILIG

Art.-Nr.	Länge cm	Transp.-L. cm	Grösse cm	Netztiefe cm	Masche mm	Teile
62-541240	240	75	40x40	30	4	3



KÖDERFISCHKESCHER M|6209

2-TEILIG

Preiswerter Kescher mit Teleskopstock für den Fang von Köderfischen. Ideal auch für den Teich im Garten.

Material: Netz Polyester

Art.-Nr.	Länge cm	Grösse cm	Masche mm	Teile
62-09155	155	25x18	3	2



KLAPPKESCHER „ULTRA-STRONG“ M|6247

Ultrastarker, klappbarer Unterfangkescher mit einem einteiligen, massiven Aluminiumgelenk und Teleskop-Kescherstock, der sich beim Ein- und Auschieben nicht verdrehen kann. Die Länge lässt sich mit Hilfe von Schraubverschlüssen aus Metall feststellen.

Ausgestattet mit einem geruchsneutralen, gummierten Netz (Rubber Coated) mit 15x8mm Masche, während der Boden des Netzes aus einer gummierten 6mm Masche besteht.

Material: Netz Polyester, gummibeschichtet

- Verwindungssteifer Aluminium-Kescherstock, teleskopisch
- Gummi-Griffabschluss
- Einteiliger Aluminium-Kescherkopf, klappbar
- 10mm Kescherarme
- Gummiertes Polyesternetz, geruchsneutral
- Maschenweite 15x8mm, Boden 6mm

KLAPPKESCHER „ULTRA-STRONG“ M|6247-2

2-TEILIG

Art.-Nr.	Farbe Stange	Farbe Netz	Länge cm	Transp.-L. cm	Grösse cm	Netztiefe cm	Masche mm	Teile
62-47222	gun smoke	grün	220	95	60x60	55	15x8	2
62-47242	gun smoke	grün	240	110	70x70	65	15x8	2



Schraubverschlüsse aus Metall

KLAPPKESCHER „ULTRA-STRONG“ M|6247-3

3-TEILIG

Art.-Nr.	Farbe Stange	Farbe Netz	Länge cm	Transp.-L. cm	Grösse cm	Netztiefe cm	Masche mm	Teile
62-47243	gun smoke	grün	240	70	60x60	55	15x8	3
62-47283	gun smoke	grün	280	90	60x60	55	15x8	3
62-47313	gun smoke	grün	310	105	70x70	65	15x8	3
62-47293	gun smoke	grün	280	90	80x80	80	15x8	3
62-47323	gun smoke	grün	310	105	80x80	80	15x8	3

UNTERFANGKESCHER



**KLAPPKESCHER
„STRONG“ M|6246**

Starker, klappbarer Unterfangkescher mit einem einteiligen, massiven Aluminiumgelenk und „Gun Smoke“ eloxiertem Teleskop-Kescherstock, der sich beim Ein- und Ausschieben nicht verdrehen kann. Die Länge lässt sich mit Hilfe von Schraubverschlüssen aus Metall feststellen.

Ausgestattet mit einem geruchsneutralen, gummierten Netz (Rubber Coated) mit 15x8mm Masche, während der Boden des Netzes aus einer gummierten 6mm Masche besteht.

Material: Netz Polyester, gummbeschichtet

- Verwindungsteifer Aluminium-Kescherstock, teleskopisch
- Gummi-Griffabschluss
- Einteiliger Aluminium-Kescherkopf, klappbar
- 9mm Kescherarme
- Gummiertes Polyesternetz, geruchsneutral
- Maschenweite 15x8mm, Boden 6mm

KLAPPKESCHER „STRONG“ M|6246-2

2-TEILIG

Art.-Nr.	Farbe Stange	Farbe Netz	Länge cm	Transp.-L. cm	Grösse cm	Netztiefe cm	Masche mm	Teile
62-46222	gun smoke	grün	220	95	60x60	55	15x8	2

KLAPPKESCHER „STRONG“ M|6246-3

3-TEILIG

Art.-Nr.	Farbe Stange	Farbe Netz	Länge cm	Transp.-L. cm	Grösse cm	Netztiefe cm	Masche mm	Teile
62-46223	gun smoke	grün	260	75	60x60	55	15x8	3



Schraubverschlüsse aus Metall



KLAPPKESCHER M|6242

Preiswerter Unterfangkescher mit einem funktionellen, stabilen Aluminiumgelenk und eloxierten Teleskop-Kescherstöcken. Dieser Kescher ist leicht und stark genug, um auch schwerere Fische sicher zu landen.

Ausgestattet mit einem geruchsneutralen gummierten Netz (Rubber Coated) mit 10mm Masche.

Material: Netz Polyester, gummibeschichtet

- Verwindungssteifer Aluminium-Kescherstock, teleskopisch
- Gummi-Griffabschluss
- Aluminium-Kescherkopf, klappbar
- 6mm Metall-Kescherarme
- Gummiertes Polyesternetz, geruchsneutral
- Maschenweite 10mm

KLAPPKESCHER M|6242-2

2-TEILIG



Art.-Nr.	Farbe Stange	Farbe Netz	Länge cm	Transp.-L. cm	Grösse cm	Netztiefe cm	Masche mm	Teile
62-42122	rot	grün	120	50	40x40	28	10	2
62-42152	rot	grün	150	65	50x50	38	10	2
62-42192	rot	grün	190	85	50x50	38	10	2
62-42222	rot	grün	220	95	60x60	48	10	2

KLAPPKESCHER M|6242-3

3-TEILIG



Art.-Nr.	Farbe Stange	Farbe Netz	Länge cm	Transp.-L. cm	Grösse cm	Netztiefe cm	Masche mm	Teile
62-42263	matt orange	grün	260	75	60x60	48	10	3
62-42323	matt orange	grün	320	105	60x60	48	10	3

UNTERFANGKESCHER



KLAPPKESCHER M|6245

Leichter und dennoch starker Unterfangkescher mit massivem Aluminiumgelenk und eloxiertem Teleskop-Kescherstock. Die Länge lässt sich mit Hilfe von Schraubverschlüssen, die direkt auf einem gefrästen Gewinde sitzen, feststellen.

Ausgestattet mit einem geruchsneutralen, gummierten Netz (Rubber Coateded).

Material: Netz Polyester, gummibeschichtet

- Gummi-Griffabschluss
- 9mm Kescherarme
- Gummiertes Polyesternetz, geruchsneutral

KLAPPKESCHER M|6245-2

2-TEILIG

Art.-Nr.	Farbe Stange	Farbe Netz	Länge cm	Transp.-L. cm	Grösse cm	Netztiefe cm	Masche mm	Teile
62-45152	blau	grün	150	65	50x50	40	15x8	2
62-45192	blau	grün	190	85	50x50	50	15x8	2
62-45222	blau	grün	220	95	60x60	55	15x8	2
62-45242	blau	grün	240	110	70x70	65	15x8	2



KLAPPKESCHER M|6245-3

3-TEILIG

Art.-Nr.	Farbe Stange	Farbe Netz	Länge cm	Transp.-L. cm	Grösse cm	Netztiefe cm	Masche mm	Teile
62-45283	braun	grün	280	90	60x60	55	15x8	3
62-45313	braun	grün	310	105	70x70	65	15x8	3

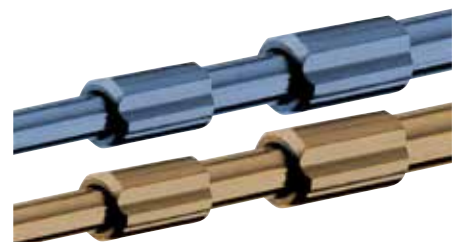

Schraubverschlüsse aus Metall



KLAPPKESCHER „COMPACT“ M|6245-3

3-TEILIG

- Verwindungssteife Aluminium-Kescherstange, teleskopisch (kurzgeteilt)
- Gummi-Griffabschluss
- 9mm Kescherarme
- Gummirtes Polyesternetz, geruchsneutral
- Maschenweite 10mm

Material: Netz Polyester, gummibeschichtet

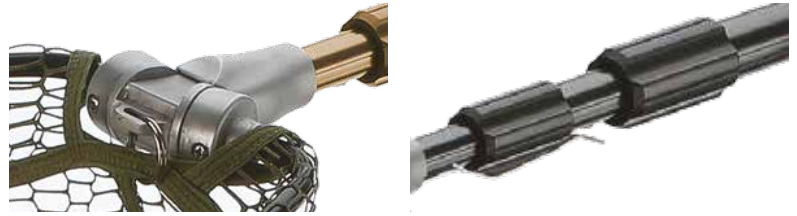

Art.-Nr.	Farbe Stange	Farbe Netz	Länge cm	Transp.-L. cm	Grösse cm	Netztiefe cm	Masche mm	Teile
62-45173	schwarz	grün	170	68	50x50	50	10	3
62-45213	schwarz	grün	210	75	60x60	50	10	3



KLAPPKESCHER M|6240

2-TEILIG

Einsteigerkescher mit phantastischem Preis. Für wenig Geld erhält der Angler einen Kescher mit stabilen Federstahlarmen und feinmaschigem Netz.

Material: Netz Polyester

Art.-Nr.	Länge cm	Transp.-L. cm	Grösse cm	Netztiefe cm	Masche mm	Teile
62-40122	120	50	40x40	28	5	2
62-40152	150	60	50x50	26	10	2
62-40182	180	70	60x60	48	10	2



rubber
coat

K-DON
CORMORAN



Stabiler Klappkopf aus Kunststoff mit einem Metallscharnier am Bügel. Feststellschraube aus Metall.

K-DON KLAPP-BOOTSKESCHER M|6211

2-TEILIG | MIT KLAPPBAREM KOPF

Großer Raubfischkescher mit einem praktischen, klappbaren Kopf und einem schwarz eloxierten Kescherstock, der sich beim Ein- und Ausschieben nicht verdrehen kann. Ausgestattet mit grauem, gummierten Netz mit 15x8mm Masche, während der Boden des Netzes aus einer gummierten 6mm Masche besteht.

Material: Netz Polyester, gummibeschichtet

Art.-Nr.	Farbe Stange	Farbe Netz	Länge cm	Transp.-L. cm	Grösse cm	Netztiefe cm	Masche mm	Teile
62-11874	schwarz	schwarz	250	95	80x70	75	15x8	2



KESCHERSTOCK „SUPER“ M|6109

3-TEILIG

Teleskopischer Mehrkant-Kescherstock aus Aluminium. Ausgestattet mit englischem Gewinde.

Art.-Nr.	Länge cm	Transp.-L. cm	Teile
61-09330	330	120	3



KLAPPKESCHER MJ62511

- Aluminium-Kescherstock, teleskopisch mit Schnell-Arretierung
- Gummi-Griffabschluss
- Aluminium-Kescherkopf, klappbar
- 8mm Kescherarme
- Federstahl-Gürtelschnalle
- Gummiertes Polyesternetz, geruchsneutral
- Maschenweite 9mm

2-TEILIG

Kompakter Klappkescher mit einem leichten, stabilen Aluminiumgelenk, das einfach mit einem Schiebeknopf zu bedienen ist. Ausgestattet mit einem Teleskop-Kescherstock mit Schnell-Arretierung für eine stufenlose und schnelle Einstellung, einer Gürtelschnalle aus Federstahl und einem geruchsneutralen, extra leichtem gummierten Netz (Light Rubber Coated) mit 9mm Masche.

Material: Netz Polyester, gummibeschichtet

Art.-Nr.	Farbe Stange	Farbe Netz	Länge cm	Transp.-L. cm	Grösse cm	Netztiefe cm	Masche mm	Teile
62-511130	olivgrün	grün	130	53	45x45	30	9	2
62-511160	olivgrün	grün	160	63	55x55	40	9	2



FORELLEN-KLAPPKESCHER MJ62512

- Einteiliger Aluminium-Kescherstock
- Gummi-Griffabschluss
- Aluminium-Kescherkopf, klappbar
- 8mm Kescherarme
- Federstahl-Gürtelschnalle
- Gummiertes, geruchsneutrales Polyester-netz mit fischschonendem Mittelteil
- Maschenweite 9mm

1-TEILIG

Sehr leichter Klappkescher mit einem leichten, stabilen Aluminiumgelenk, das einfach mit einem Schiebeknopf zu bedienen ist. Ausgestattet mit einem einteiligen Kescherstock, einer Gürtelschnalle aus Federstahl und einem Kombinetz aus geruchsneutralem, extra leichtem gummierten Material (Light Rubber Coated) mit 9mm Masche und einem fischschonenden Mittelteil.

Material: Netz Polyester, gummibeschichtet

Art.-Nr.	Farbe Stange	Farbe Netz	Länge cm	Transp.-L. cm	Grösse cm	Netztiefe cm	Masche mm	Teile
62-512100	schwarz	black/red	100	56	45x45	30	9	1



GERÄTEBOX M|10025

M-SIZE | EINSEITIG

Mittelgroße Kunstköder- und Allroundbox. 4 lange, verstellbare Fächer, die mit 12 Trennwänden in bis zu 16 variable Fächer unterteilt werden können.

Art.-Nr.	Grösse	Grösse cm
66-10025	M	28x18.5x4.5



GERÄTEBOX M|10026

L-SIZE | EINSEITIG

Große Kunstköder- und Allroundschachtel. 1 großes, festes Fach und 5 verstellbare, lange Fächer, die bis auf 20 Fächer unterteilt werden können.

Art.-Nr.	Grösse	Grösse cm
66-10026	L	32x22.5x5



GERÄTEBOX M|10021

DOPPELSEITIG

Doppelladige Kunstköder- und Allroundbox mit Tragegriff. Insgesamt 20 Fächer, die mit 14 Trennwänden variabel verstellbar werden können.

Art.-Nr.	Grösse cm
66-10021	30x21x7

GERÄTEBOX M|10023

DOPPELSEITIG

Kunstköder- und Kleinteilebox mit 5 langen Fächern auf einer Seite und 8 Fächern auf der anderen.

Art.-Nr.	Grösse cm
66-10023	18x11x5



GERÄTEKASTEN M|10018

DOPPELLADIG

Doppelladige Kunstköderbox. 6 lange Fächer im Deckel, die in 16 kleinere Fächer unterteilt werden können. 4 mittellange Fächer im Unterteil, die ebenfalls unterteilt werden können. 1 großes Fach im Unterteil, das in 4 Abteile getrennt werden kann.

Art.-Nr.	Grösse cm
66-10018	28x18x7



GERÄTEKASTEN M|10016

L-SIZE | TEILBAR

Doppelter, zusammengesteckter Gerätekasten, der so auseinander geschoben werden kann, dass die beiden Teile als separate Geräteboxen verwendet werden können. Mit jeweils einem Tragegriff. Insgesamt 10 verstellbare Fächer, die bis auf 44 Fächer unterteilt werden können. Die perfekte, große Kunstköderbox.

- **Großer, doppelladiger Gerätekasten für Kunstköder, teilbar**
- **10 Fächer, variabel unterteilbar in bis zu 44 Abteile**
- **Trennwände**

Art.-Nr.	Grösse	Grösse cm
66-10016	L	38x28x11



GERÄTEKASTEN M|10015

M-SIZE | TEILBAR

Doppelter, zusammengesteckter Gerätekasten, der so auseinander geschoben werden kann, dass die beiden Teile als separate Geräteboxen verwendet werden können. Mit jeweils einem Tragegriff. Insgesamt 10 verstellbare Fächer, die bis auf 34 Fächer unterteilt werden können. Die perfekte, mittelgroße Kunstköderbox.

- **Mittelgroßer, doppelladiger Gerätekasten für Kunstköder, teilbar**
- **10 Fächer, variabel unterteilbar in bis zu 34 Abteile**
- **Trennwände**

Art.-Nr.	Grösse	Grösse cm
66-10015	M	28x22x6



KLEINTEILEBOX M|10035

Für Haken, Wirbel, Perlen etc. Mit 10 einzeln verschließbaren Fächern und 2 verstellbaren Fächern, die mit 8 beweglichen Trennwänden in variable 10 Fächer unterteilt werden können.

Art.-Nr.	Grösse cm	Inhalt Stk.
66-10035	12x10.5x3.3	1



KÖDERBOXEN-SORTIMENT

Universell einzusetzendes Köderdosen-Set bestehend aus 3 Boxen (Ø 7cm, 9cm und 10cm) mit Deckel.

- **3-teiliges Köderboxen-Sortiment mit Deckel**

Art.-Nr.	Farbe	Ø cm	Inhalt Set Stk.
66-15020	grün	7/9/10	3

GERÄTEKOFFER - SERIE 11000

Preiswerte, funktionelle Gerätekästen, die für fast alle Angelarten und Einsatzbereiche benutzt werden können. Ausgestattet mit robustem Tragegriff und funktionellem Schnellverschluss.



GERÄTEKOFFER M|11001

M-SIZE | 2-LADIG

In diesem preiswerten, 2-ladigen GeräteKoffer befinden sich insgesamt 10 Fächer, von denen dank der 6 variablen Trennwände 2 individuell gestaltbar sind. Weiterhin hat dieser Koffer ein großes Bodenfach für größeres Zubehör.

- 2-ladiger GeräteKoffer
- 10 Fächer, davon 2 variabel unterteilbar
- Bodenfach für größeres Zubehör

Art.-Nr.	Grösse	Grösse cm
66-11001	M	30x18x14.5

GERÄTEKOFFER M|11004

L-SIZE | 3-LADIG

In diesem preiswerten, 3-ladigen GeräteKoffer sind 2 Laden variabel verstellbar in insgesamt 8 große Fächer, während die oberste Lade 4 feste Fächer hat. Weiterhin hat dieser Koffer ein großes Bodenfach für größeres Zubehör.

- 3-ladiger GeräteKoffer
- Oberste Lade mit 4 festen Fächern
- Untere zwei Laden variabel unterteilbar in bis zu 8 Abteile
- Bodenfach für größeres Zubehör

Art.-Nr.	Grösse	Grösse cm
66-11004	L	36x20x20



KÖDERBOX M|1016

DOPPELSEITIG

Doppelseitige Köderbox, die vor allem für mittelgroße Wobbler mit einer Gesamtlänge von bis zu 9.5cm geeignet ist. Die Wobbler liegen griffbereit in 14 separaten Abteilen, so dass sich die Drillinge nicht ineinander verhaken können. Ideal ist diese Box auch für Jigs, Zocker, Mini-Pilker etc.

- Doppelseitige Kunstköderbox
- 14 separate Fächer
- Ideal für Kunstköder bis zu einer Länge von ca. 9.5cm

Art.-Nr.	Grösse cm
66-11016	20x12.5x3.5

KÖDERBOX M|1018

EINSEITIG

Mittelgroße Köder- und Zubehörbox mit einem großen, soliden Klappverschluss, der auch in der Dämmerung einfach zu bedienen ist. Mit bis zu 15 variabel verstellbaren Abteilen.

- Köder- & Zubehörbox mit Klappverschluss
- Fächer in bis zu 15 Abteile unterteilbar

Art.-Nr.	Grösse cm
66-11018	23x12.5x3.5

GERÄTEKOFFER - SERIE 10000

Hochwertige, funktionelle Gerätekästen, die für fast alle Angelarten und Einsatzbereiche benutzt werden können. Robuste Konstruktion, ausgezeichnete Verarbeitung und verschleißfeste, langlebige Materialien. Ausgestattet mit robustem Tragegriff und funktionellem Schnellverschluss. Alle Koffer dieser Serie sind abschließbar.



GERÄTEKOFFER M|10001

S-SIZE | 1-LADIG

Handlicher, 1-ladiger GeräteKoffer mit 4 festen und 3 verstellbaren Fächern, die bis auf 6 Fächer unterteilt werden können. Mit einem großen Bodenfach für größeres Zubehör.

- 1-ladiger GeräteKoffer
- 7 Fächer, davon 3 in bis zu weitere 6 Abteile unterteilbar
- Bodenfach für größeres Zubehör

Art.-Nr.	Grösse	Grösse cm
66-10001	S	34x20x15.5

GERÄTEKOFFER M|10002

M-SIZE | 2-LADIG

Kompakter, 2-ladiger GeräteKoffer mit 5 festen und 9 verstellbaren Fächern, die bis auf 19 Fächer unterteilt werden können. Mit einem großen Bodenfach für größeres Zubehör.

- 2-ladiger Kompakt-GeräteKoffer
- 14 Fächer, davon 9 in bis zu weitere 19 Abteile unterteilbar
- Bodenfach für größeres Zubehör

Art.-Nr.	Grösse	Grösse cm
66-10002	M	36x20x18.8



GERÄTEKOFFER M|10003

L-SIZE | 3-LADIG

Kompakter, 3-ladiger GeräteKoffer mit 20 festen und 7 verstellbaren Fächern, die bis auf 17 Fächer unterteilt werden können. Mit einem großen Bodenfach für größeres Zubehör.

- 3-ladiger Kompakt-GeräteKoffer
- 27 Fächer, davon 7 in bis zu weitere 17 Abteile unterteilbar
- Bodenfach für größeres Zubehör

Art.-Nr.	Grösse	Grösse cm
66-10003	L	44x24x20

GERÄTEKOFFER M|10004

XL-SIZE | 3-LADIG

Extra großer, 3-ladiger GeräteKoffer mit 20 festen und 7 verstellbaren Fächern, die bis auf 17 Fächer unterteilt werden können. Mit einem großen Bodenfach für größeres Zubehör.

- 3-ladiger GeräteKoffer
- 27 Fächer, davon 7 in bis zu weitere 17 Abteile unterteilbar
- Bodenfach für größeres Zubehör

Art.-Nr.	Grösse	Grösse cm
66-10004	XL	48x25x25

KUNSTKÖDERTASCHEN - SERIE 5000

Die kompakten, funktionellen Kunstködertaschen mit „Full Shock Protection“ verkörpern das Zeitalter des modernen Raubfischangelns und wirken klassisch, ohne bieder zu sein. Die orange-farbenen Zierelemente verleihen den Taschen eine lebhaftere Note. Diese Taschen, die mit Cormoran Köderboxen geliefert werden, kombinieren den Anspruch an Funktionalität und den Wunsch nach einem zeitlosen Design.



KUNSTKÖDERTASCHE Mj5005

FULL SHOCK PROTECTED

Ordnung im Rucksack und ein perfekter Tragekomfort sorgen für mehr Spaß beim Fischen. Der speziell entwickelte Rucksack für Kunstköderangler bietet mehr als genug Platz für alle wichtigen Utensilien. Auch wenn der Rucksack schwer beladen ist, sorgen die verstellbaren, ventilerten und dick gefütterten Tragegurte für ein angenehmes Tragen. Die 4 Köderboxen (35.5x23x4.5cm) im unteren Hauptfach sind praktisch von vorne über einen transparenten Netzdeckel zugänglich, während das geräumige obere Hauptfach fast komplett geöffnet werden kann. Ausgestattet ist dieser Rucksack weiterhin mit einer großen Vorsetztasche mit integrierten Fächern für kleines Zubehör und 2 geräumigen, schock-gefüllten Seitentaschen. Ein sehr praktisches Utensil ist die aufgesetzte Hardcase-Brillentasche, die schnell zugänglich ist und die Brille perfekt schützt. Der PVC Boden sorgt für hohe Strapazierfähigkeit und ist leicht zu reinigen.

Ausgestattet mit einem breiten, sehr komfortablen und dick gefütterten Tragesystem.

Taschengröße: 40x24x39cm (einschließlich der aufgesetzten Taschen)

Material: Tasche Polyester, PVC beschichtet

Art.-Nr.	Größe cm
65-05005	40x24x39



KUNSTKÖDERTASCHE Mj5002

FULL SHOCK PROTECTED

Praktisch in der Hand oder lässig über der Schulter! Diese handliche, sehr kompakte Kunstködertasche mit „Full Shock Protection“ ist ideal geeignet um alle wesentlichen Köder und Utensilien mit sich zu führen, ohne von einem zu hohen Gewicht im „Ausdauersport Kunstköderangeln“ behindert zu werden. Sie ist eine raffinierte Wahl für anspruchsvolle Raubfischangler. Sie wird mit 2 Köderboxen (27x18.5x4cm) im Hauptfach und einer kleineren Köder- und Zubehörbox (20x14.5x4cm) in der Vorsetztasche geliefert.

Die 2 aufgesetzten, sehr geräumigen Seitentaschen gewährleisten schnellen Zugriff zu den wesentlichen Utensilien oder nehmen weitere, kleinere Tackleboxen auf. An beiden Seiten ist eine praktische Zangenhalterung angebracht, die dieses wichtige Werkzeug immer griffbereit zur Verfügung hält. Der PVC Boden sorgt für hohe Strapazierfähigkeit und ist leicht zu reinigen.

Ausgestattet mit Tragegriff und verstellbarem, gefüttertem Schultergurt. Taschengröße: 40x15x21cm (einschließlich der aufgesetzten Taschen)

Material: Tasche Polyester, PVC beschichtet

Art.-Nr.	Größe cm
65-05002	40x15x21



KUNSTKÖDERTASCHE Mj5006

FULL SHOCK PROTECTED

Im Stil eines Klassikers – diese außergewöhnliche Frontloader-Kunstködertasche mit „Full Shock Protection“ und mit 2 getrennten Hauptfächern, die über einen gemeinsamen Taschendeckel zugänglich sind, ist eine gute Wahl für Vielangler und für Leute mit Sinn für Stil. Im unteren Hauptfach sind 4 Köderboxen (35.5x23x4.5cm) untergebracht, im oberen Hauptfach ist reichlich Platz für viel Zubehör. Die beiden Seitentaschen sind ebenfalls voll gefüllt und schützen somit perfekt das darin verstaute Angelgerät. An beiden Seiten ist eine praktische Zangenhalterung angebracht, die dieses wichtige Werkzeug immer griffbereit zur Verfügung hält.

Ausgestattet mit einem strapazierfähigen, leicht zu reinigendem PVC-Boden und einem ergonomisch geformten, verstellbaren Schultergurt mit belüftender Polsterung.

Taschengröße: 47x24x30cm (einschließlich der aufgesetzten Taschen)

Material: Tasche Polyester, PVC beschichtet

Art.-Nr.	Größe cm
65-05006	47x24x30



Produkt wird ohne Inhalt geliefert.

VORFACHHAKENTASCHE M|3025

Super praktische, doppelseitige Vorfachhaketasche mit Klarsichttüten für 20 Vorfachpäckchen. Auch Wirbel- oder Stahldrahttüten lassen sich in dieser handlichen Tasche übersichtlich verstauen.

Material: Tasche Polyester (600D), PVC beschichtet



Art.-Nr.	Größe cm
65-03025	20x11.5



Wird ohne Stift geliefert.

DOKUMENTENTASCHE M|3041

Hochwertiges Angelseinmüppchen mit 4 transparenten Innenfächern und einem Stifthalter zur sicheren Aufbewahrung für Dokumente, Tageskarten, Fischereischein etc.

Material: Tasche Polyester (600D), PVC beschichtet



Art.-Nr.	Größe cm
65-03041	14x20



RIG- & VORFACHTASCHE M|3026

Universell zu verwendende Rig & Vorfachtasche mit 10 Klarsichtbeuteln, die individuell per Reißverschluss verschließbar sind.

Material: Tasche Polyester (600D), PVC beschichtet



Art.-Nr.	Größe cm
65-03026	20x11.5



Bestückungsvorschlag mit CORMORAN Geräteschachteln

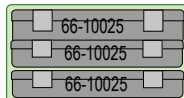

SCHULTERTASCHE M|3031

Eine der meist kopierten CORMORAN Taschen. Entwickelt für Spinn- und Fliegenfischer. Innen PVC beschichtet für ein einfaches und schnelles Reinigen und mit einem starken PVC Boden versehen.

Ausgestattet mit 3 Aufsetztaschen, 2 Seitentaschen und verstellbarem Schultergurt.

Material: Tasche Polyester (600D), PVC beschichtet



Art.-Nr.	Größe cm
65-03031	39x23x18



Bestückungsvorschlag mit CORMORAN Geräteschachteln

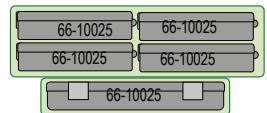

SCHULTERTASCHE M|3032

Praktische Umhängetasche mit einem Hauptfach, einer großen Vorsetztasche und verstellbarem Schultergurt. Das Hauptfach ist PVC beschichtet und somit leicht zu reinigen.

Material: Tasche Polyester (600D), PVC beschichtet



Art.-Nr.	Größe cm
65-03032	36x30x17



SPINNANGLER-GÜRTEL TASCHE M|3029

M-SIZE | 30L

Diese Gürteltasche mit einem verstellbaren Gurt mit Schnellverschluss ist speziell für Spinnangler konstruiert und nimmt sämtliches Zubehör und Köder auf, die man schnell griffbereit haben muss. Ein großes Hauptfach (23x12x8cm) und eine Vorsetztasche (19x11x4cm) für Zubehör oder Köderboxen, während die hintere Tasche (23x13x5cm) selbst eine große Köderbox aufnehmen kann.

Eine Einschubtasche mit Reißverschluss und 2 weitere, verschiebbare Taschen (14x15x5cm), die auch separat als Gürteltaschen verwendet werden können, erweitern den Stauraum beträchtlich.

Material: Tasche Polyester (600D), PVC beschichtet

Bestückungsvorschlag mit CORMORAN Geräteschachteln

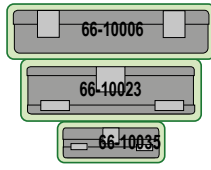

Art.-Nr.	Größe cm
65-03029	23x13x17

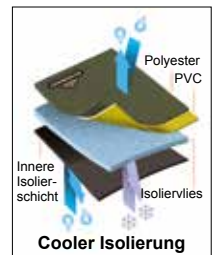

ANGLER-RUCKSACK M|3038

M-SIZE | 30L

Kompakter „De Luxe“ Rucksack mit einem Fassungsvermögen von ca. 30 Litern. Da dieser Rucksack über einen langen Zeitraum vor allem während des Spinnfischens getragen wird, haben wir ihn mit einem extrem komfortablen Tragesystem ausgestattet und einem gefütterten, atmungsaktiven Rückenteil.

Auf beiden Seiten befinden sich effiziente und sichere Rutenhalter und vorne eine große Reißverschlusstasche. Der Deckel ist rundherum überlappend konstruiert für einen verbesserten Regen- und Spritzwasserschutz. Ausgestattet mit solidem PVC Boden.

Material: Tasche Polyester (600D), PVC beschichtet

ANGLER-RUCKSACK M|3039

XL-SIZE | 40L

Extragroßer „De Luxe“ Rucksack mit einem Fassungsvermögen von ca. 40 Litern. Ausgestattet mit einem ca. 30 Liter fassenden Hauptfach und einem separaten Kühlfach mit eingebautem Isoliervlies.

Das extrem komfortable Tragesystem und das gefütterte, atmungsaktive Rückenteil zeichnen diesen Rucksack ebenso aus wie die beiden Rutenhalter auf beiden Seiten und die große Reißverschlusstasche vorne. Der Deckel ist rundherum überlappend konstruiert für einen verbesserten Regen- und Spritzwasserschutz. Ausgestattet mit solidem PVC Boden.

Material: Tasche Polyester (600D), PVC beschichtet



Art.-Nr.	Größe	Größe cm	Volumen l
65-03038	M	35x45x20	30



Art.-Nr.	Größe	Größe cm
65-03039	XL	35x55x20

RUTENFUTTERALE



RUTENTASCHE M|5121

Sehr preiswerte Rutentasche mit einem Hauptfach, das bequem bis zu 3 montierte Ruten aufnehmen kann. Mit einer langen Außentasche für Rutenständer und Schirm, die per Reißverschluss weit geöffnet werden kann und mit einer Lasche verschlossen wird.

Ausgestattet mit einem starken und sehr zuverlässigen 10mm Zelt-Reißverschluss. Der verstellbare Schultergurt und der robuste Tragegriff sind so positioniert, dass die Tasche auch mit voller Beladung bequem transportiert werden kann.

Material: Tasche Polyester (600D), PVC beschichtet

Art.-Nr.	Länge cm	Kapazität
65-12130	130	für 3 Ruten
65-12155	155	für 3 Ruten
65-12175	175	für 3 Ruten



RUTENFUTTERAL M|5122

FULL SHOCK PROTECTED

Hartschalen-Rutenfutteral, das bequem 2 montierte Ruten aufnehmen kann. Durch die Schalenkonstruktion sind die Ruten beim Transport perfekt gegen Schockeinwirkungen oder gar Bruch geschützt. Natürlich ist das Rollenfach dick gefüttert um auch den Rollen den optimalen Schutz zu bieten.

Ausgestattet mit einem starken und sehr zuverlässigen 10mm Zelt-Reißverschluss und einem gefütterten, verstellbaren Schultergurt.

Material: Tasche Polyester (600D), PVC beschichtet

Art.-Nr.	Länge cm	Kapazität
65-12230	130	für 2 Ruten
65-12255	155	für 2 Ruten
65-12275	175	für 2 Ruten



RUTENTASCHE M|5123

Sehr preiswerte Rutentasche für den Transport zahlreicher montierter und unmontierter Telekop- oder Steckruten. Das Hauptfach ist durch 2 flexible Trennwände geteilt, sodass Ruten wohl geordnet untergebracht werden können. Mit einer langen Außentasche für Rutenständer und Schirm, die per Reißverschluss weit geöffnet werden kann und mit einer Lasche verschlossen wird.

Ausgestattet mit einem starken und sehr zuverlässigen 10mm Zelt-Reißverschluss. Der verstellbare Schultergurt ist so positioniert, dass die Tasche auch mit voller Beladung bequem transportiert werden kann.

Material: Tasche Polyester (600D), PVC beschichtet

Art.-Nr.	Länge cm
65-12315	115
65-12330	130
65-12355	155
65-12375	175





RUTENFUTTERAL M|5124

FULL SHOCK PROTECTED

Voll gefüttertes Rutenfutteral für eine oder zwei montierte Ruten. Durch die dicke Fütterung sind sowohl Rute wie Rolle beim Transport perfekt gegen Schockeinwirkungen oder gar Brüche geschützt.

Ausgestattet mit einem starken und sehr zuverlässigen 10mm Zelt-Reißverschluss und einem robusten Tragegriff.

Material: Tasche Polyester (600D), PVC beschichtet

Art.-Nr.	Länge cm	Kapazität
65-12430	130	für 1-2 Ruten
65-12455	155	für 1-2 Ruten



RUTENFUTTERAL M|5091

FULL SHOCK PROTECTED

Rutenkoffer der Extraklasse mit „Full Shock Protection“ Fütterung. Mit 2 getrennten Abteilen, die bequem bis zu 4 montierte Ruten aufnehmen können. Mit einer langen Außentasche, die per Reißverschluss weit geöffnet werden kann und mit einer Lasche verschlossen wird. Eine große Außentasche (35x22x6cm) mit festem PVC Boden ist ebenfalls gefüttert und schützt perfekt das darin verstaute Gerät.

Mit 2 verstellbaren und gefütterten Rucksack-Schultergurten, einem Tragegriff und einem robusten PVC Standboden.

Material: Tasche Polyester (600D), PVC beschichtet

Art.-Nr.	Grösse cm	Kapazität
65-09125	130x24x32	für 4 Ruten
65-09150	155x24x32	für 4 Ruten
65-09165	170x24x32	für 4 Ruten



RUTENTASCHE M|5092

Sehr preiswerte Rutentasche mit 2 getrennten Abteilen, die bequem bis zu 4 montierten Ruten aufnehmen können. Mit einer langen Außentasche für Rutenständer etc., die per Reißverschluss weit geöffnet werden kann und mit einer Lasche verschlossen wird.

Ausgestattet mit einem verstellbaren Schultergurt und robusten Hängeösen oben und unten.

Material: Tasche Polyester (600D), PVC beschichtet

Art.-Nr.	Länge cm	Kapazität
65-09220	125	für 4 Ruten
65-09240	145	für 4 Ruten
65-09265	170	für 4 Ruten



RUTENKOFFER M|5093

Klassischer Rutenkoffer mit drei getrennten Abteilen für montierte Ruten. Die lange Außentasche, die über die ganze Länge per Reißverschluss geöffnet werden kann, nimmt Schirm oder Banksticks auf.

Ausgestattet mit 2 verstellbaren Rucksack-Schultergurten, Tragegriff und robusten Hängeösen oben und unten.

Material: Tasche Polyester (600D), PVC beschichtet

Art.-Nr.	Länge cm
65-09305	110
65-09325	130
65-09350	155
65-09370	175



RUTENFUTTERAL M|5094

FULL SHOCK PROTECTED

Schützt perfekt die montierte Rute dank der dicken „Full Shock Protection“ Fütterung. So sind Sie immer für den schnellen Einsatz am Wasser bereit, ohne das Gerät vorher montieren zu müssen.

Ausgestattet mit solidem PVC Boden, robustem Tragegriff und Hängeöse oben und unten. In der kleinen gefütterten Innentasche kann eine Ersatzspule oder eine abschraubbare Rollenkurbel untergebracht werden.

Material: Tasche Polyester (600D), PVC beschichtet



Art.-Nr.	Länge cm	Kapazität
65-09425	130	für 1 Rute
65-09450	155	für 1 Rute



RUTENROHR M|5096

SCHLAGFEST

Der perfekte Schutz für hochwertige, montierte Steckruten. Das solide, schlagfeste Kunststoffrohr ist innen mit feinem Nylonstoff ausgelegt und außen mit 100% Polyester 600D ummantelt. Der Clou ist das integrierte Rollenfach, so dass die komplett montierte Rute untergebracht werden kann.

Ausgestattet mit verstellbarem, dick gefüttertem Tragegurt.

Material: Tasche Polyester (600D), PVC beschichtet; Innenfutter Nylon



Art.-Nr.	Länge cm	Kapazität
65-09650	155	für 1 Rute



RUTENKOFFER M|5097

FULL SHOCK PROTECTED

Klassischer Rutenkoffer mit „Full Shock Protection“ Fütterung und drei getrennten Abteilen für montierte Ruten. Die lange Außentasche, die über eine Teillänge per Reißverschluss geöffnet werden kann, nimmt Schirm oder Banksticks auf.

Ausgestattet mit 2 verstellbaren Rucksack-Schultergurten, Tragegriff und robusten Hängeösen.

Material: Tasche Polyester (600D), PVC beschichtet

Art.-Nr.	Länge cm
65-09730	130
65-09755	155
65-09775	175
65-09795	195



PRO CARP STALKER ABHAKMATTE M|1112

Praktische, kompakte Stalker Abhakmatte mit viel Komfort, die platzsparend transportiert werden kann. Dank des PVC Materials ist sie einfach und schnell zu reinigen und ist besonders schonend für die empfindliche Schleimhaut des Karpfens.

Größe: 100x60cm

Material: PVC

Art.-Nr.	Größe cm
11-11201	100x60



PRO CARP KARPFENLIEGE M|8210

6-BEINIG

Karpfenliege mit leichtem Stahlrahmen und höhenverstellbaren Aluminiumbeinen mit Tellerfüßen. Die Liegefläche ist dick und angenehm gepolstert.

Ausgestattet mit „Pro Carp Recliner“ Lehnen-Schnellverschluss und „Pro Carp Leg Adjustor“.

Material: Bezug Polyester (600D Oxford); Fütterung Polyurethan

Art.-Nr.	Größe cm
68-48210	210x78



PRO CARP KARPFENLIEGE M|8212

6-BEINIG | MIT INTEGRIERTEM KOPFKISSEN

Leicht, kompakt und sehr bequem. 6-Bein Karpfenliege mit leichtem Aluminiumrahmen und höhenverstellbaren Aluminiumbeinen mit Tellerfüßen. Die Liegefläche ist dick und angenehm gepolstert und mit einem integrierten Kopfkissen versehen.

Ausgestattet mit „Pro Carp Recliner“ Lehnen-Schnellverschluss und „Pro Carp Leg Adjustor“.

Material: Bezug Polyester (600D Oxford); Fütterung Polyurethan

Art.-Nr.	Größe cm
68-48212	208x83



PRO CARP KARPfenSTUHL M17200

MIT ARMLEHNE UND HOHER RÜCKENLEHNE

Sehr komfortabler Allround Karpfenstuhl dank der hohen Rückenlehne. Mit leichtem Stahlrahmen und höhenverstellbaren Aluminiumbeinen mit Tellerfüßen. Ausgestattet mit „Pro Carp Leg Adjustor“, mit dessen Hilfe die Sitzhöhe schnell und genau eingestellt werden kann.

Abmessungen:

- Sitzfläche: 50x50cm
- Höhe Rückenlehne: 73cm
- Sitzhöhe: 30-41cm

Material: Bezug Polyester (600D Oxford)



Art.-Nr.	Grösse cm	Sitzhöhe cm	Höhe Lehne cm
68-47200	50x50	30-41	73



PRO CARP KARPfenSTUHL M17300

MIT NIERENSCHUTZ UND HOHER RÜCKENLEHNE

Luxus Karpfenstuhl der Extraklasse. Unglaublich bequem. Mit integriertem Nierenschutz. Mit leichtem Stahl-/Aluminiumrahmen und höhenverstellbaren Aluminiumbeinen mit Tellerfüßen.

Ausgestattet mit „Pro Carp Recliner“ Lehnen-Schnellverschluss und „Pro Carp Leg Adjustor“, mit dessen Hilfe die Sitzhöhe schnell und genau eingestellt werden kann.

Abmessungen:

- Sitzfläche: 52x45cm
- Höhe Rückenlehne: 85cm
- Sitzhöhe: 43-54cm

Material: Bezug Polyester (600D Oxford)



Art.-Nr.	Grösse cm	Sitzhöhe cm	Höhe Lehne cm
68-47300	52x45	43-54	85

Detailerklärungen

Polyester 600D

Reiß- und abriebfestes Material mit wasserdichter PVC-Beschichtung.

Full Shock Protection

Das stoßabsorbierende Luftvlies schützt die Tackleboxen und die Utensilien vor Schlag- und Stoßbeschädigungen. Eingebettet zwischen dem Polyester Außenmaterial und dem Futter.

Reißverschlüsse

Zuverlässige Kunststoff-Spiralreißverschlüsse mit 7mm Schließgliederbreite und CORMORAN Anhängern.

PVC Boden

Er sorgt für hohe Strapazierfähigkeit, ist leicht zu reinigen und gibt dem Taschenboden zusätzliche Stabilität.

Überlappender Deckel

Er schottet das Hauptfach weitgehend vor eindringendem Wasser durch den Reißverschluss ab. Für das schnelle Öffnen und Schließen des Reißverschlusses einfach den überlappenden Rand nach oben klappen und der Reißverschluss liegt rundum frei.

Zangenhalterung

An der Tascheninnenseite angebracht für den schnellen Zugriff. Universelle Größe für die meisten Standardzangen. Per Klettverschluss verschließbar.

Schultergurt

Er ist bei allen Taschen dieser Serie (außer Rucksack) abnehmbar und hat einen gepolsterten, verstellbaren Schulterpad.

Design

Klassisch zurückhaltend in zeitlosem Grün. Die orangenen Zierelemente verleihen den Taschen eine lebhaftige Note.

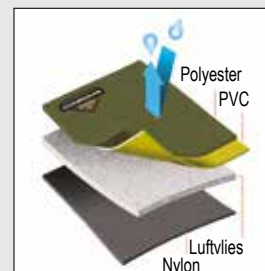

Full Shock Protection

Das stoßabsorbierende Luftvlies schützt das Gerät vor Schlag- und Stoßbeschädigungen. Eingebettet zwischen dem Polyester Außenmaterial und dem Nylon-Futter.



ANGLER-KLAPPSTUHL M|9000

Kostengünstiger Anglerklappstuhl mit starker, reißfester Bespannung.

Material: Bezug Polyamid

Art.-Nr.
68-90000



ANGLERSCHIRM M|3530

XXL-SIZE | BOGEN 300CM

Anglerschirm mit robuster Bespannung. Alle Nähte wurden doppelt gelegt und mit Dichtungsband verklebt – somit kann kein Wasser durch die Nähte eindringen. Zusätzlich besitzt dieser XXL Schirm drei Befestigungsösen am Schirmrand, damit er gegen Windeinfluß gesichert werden kann.

Der Schirm wird inkl. Heringen und Abspannseilen geliefert.
Bogenmaß: 300cm

Material: Schirmbezug Nylon, wasserabweisend beschichtet

Art.-Nr.	Farbe	Grösse	Grösse cm
68-35300	grün	XXL	300



SCHIRMZELT M|3525

MIT ABTRENNBARER RÜCKWAND | BOGEN 250CM

Schirm mit stabilem Metall-Schirmgestänge und per Reißverschluss abtrennbarer Rückwand.

Der Schirm wird inkl. Heringen und Abspannseilen geliefert.
Bogenmaß: 250cm

Material: Schirmbezug Polyester (210D), wasserabweisend beschichtet

Art.-Nr.	Farbe	Grösse cm
68-35250	grün	250

THERMOSTIEFEL

Hohe Qualität, Zuverlässigkeit, eine gute Passform und eine tolle Optik waren maßgebend bei der Entwicklung dieser Schuhe. Das Ergebnis sind Anglerlaufschuhe, die auch ganz großen Erwartungen gerecht werden. Vor allem abseits befestigter Uferwege sind sie erste Wahl für „Bewegungsangler“, aber auch Ansitzangler finden in diesen Schuhen eine tragebequeme Alternative zu Gummistiefeln. Sie verfügen über einen festen, stabilen Schaft, der den Fuß stützt und gegen Umknicken weit besser schützt als ein Gummistiefel oder Turnschuh.



ASTRO-THERMO SCHUHE M|9177

MIT NON-SLIP KAUTSCHUKSOHLE

Sehr bequemer Thermo-Schnürschuh mit grobscholliger, griffiger Kautschuksohle für besondere Trittsicherheit. Die Sohlenkonstruktion ist bis zum Gummigürtel wasserdicht. Mit verstärkter, höhergezogenen Zehenkappe für optimale Bewegungsfreiheit und Schutz der Zehen. Das dicke Schaumfutter dient dem optimalen Wärmegefühl. Rostfreie Leichtlaufösen, stabile Schnellspannhaken und die Fingerlasche dienen dem leichten Einstieg in den Schuh.

Material: Obermaterial 80% Velours-Leder, 20% Nylon;
Innenfutter Polyamid (Nylex);
Sohle Thermoplastischer Kautschuk (TPR)

Art.-Nr.	Grösse
91-77040	39/40
91-77041	40/41
91-77243	42/43
91-77445	44/45
91-77546	45/46
91-77647	46/47

NEOPREN SOCKEN & HANDSCHUHE



NEOPREN STIEFELSOCKEN M|9425

HOHE AUSFÜHRUNG | RUTSCHFEST BESCHICHTET

Hohe Stiefelsocken mit rutschfester Sohlenbeschichtung.

Material: 90% Neopren, 10% Nylon

Art.-Nr.	Farbe	Grösse
94-25001	grün	38-41
94-25002	grün	42-44
94-25003	grün	45-47

NEOPREN HANDSCHUHE M|9410

Zeigefinger und Daumen können bei diesem Handschuh hochgeklappt werden.

Material: 90% Neopren, 10% Nylon

Art.-Nr.	Farbe	Grösse
94-10002	dunkelgrün/schwarz	M
94-10003	dunkelgrün/schwarz	L
94-10004	dunkelgrün/schwarz	XL

NEOPREN-WATBEKLEIDUNG

**NEOPREN WATHOSE
MIT KAUTSCHUKSTIEFELN**

Hergestellt aus 4mm doppelt beschichtetem Neopren. Die Nähte sind geklebt, verdeckt genäht und von innen mit Dichtungsband verschweißt. Sie sind 100% wasserdicht.
Die Stiefel mit „Steel Shank“ Sohle sind komplett mit Neopren ausgeschlagen.

Material Hose: 90% Neopren, 10% Nylon



NEOPREN WATHOSE M|9402

4MM NEOPREN | MIT PROFILABSATZ UND FILZSOHLE

Modell 9402 mit Filzsohle und Absatz aus Profilgummi



Art.-Nr.	Grösse
94-02041	40/41
94-02243	42/43
94-02445	44/45
94-02647	46/47

NEOPREN WATSTIEFEL M|9405

4MM NEOPREN | MIT PROFILSOHLE

Hergestellt aus 4mm doppelt beschichtetem Neopren. Die Nähte sind geklebt, verdeckt genäht und von innen mit Dichtungsband verschweißt. Sie sind 100% wasserdicht.

Die Stiefel mit „Steel Shank“ Sohle sind komplett mit Neopren ausgeschlagen.

Material Hose: 90% Neopren, 10% Nylon



Art.-Nr.	Grösse
94-05041	40/41
94-05243	42/43
94-05445	44/45
94-05647	46/47

NEOPREN WATHOSE M|9403

4MM NEOPREN | MIT PROFILSOHLE

Modell 9403 mit Gummi-Profilsohle

Die Größen XL sind spezielle Bauchgrößen.



Art.-Nr.	Grösse
94-03839	38/39
94-03041	40/41
94-03243	42/43
94-03243XL	42/43XL
94-03445	44/45
94-03445XL	44/45XL
94-03647	46/47
94-03647XL	46/47XL



WATSTIEFEL M|9504

MIT PROFILGUMMISOHLE

Robust, geschmeidig und leicht.

Material: Watstiefel Nylon, PVC beschichtet; Sohle Gummi

Art.-Nr.	Grösse
95-04540	40
95-04541	41
95-04542	42
95-04543	43
95-04544	44
95-04545	45
95-04546	46

WATHOSE M|9507

MIT BRUSTTASCHE

Super leichte Wathose mit Brusttasche in hervorragender Qualität.

Material: Wathose Nylon, PVC beschichtet; Sohle Gummi; Tasche Nylon, PVC beschichtet

Art.-Nr.	Grösse
95-07439	39
95-07440	40
95-07441	41
95-07442	42
95-07443	43
95-07444	44
95-07445	45
95-07446	46

Mepps

Alle Mepps von Seite 123 bis 128 sind nur in Deutschland erhältlich!

MEPPS AGLIA

SPINNER

Der Spinner, der Mepps berühmt gemacht hat. Äußerst fängig auf alle Raubfische.



Art.-Nr.	Farbe	Grösse	Gewicht g	Inhalt Stk.
52-01010 P	silver	00	1.5	1
52-01000 P	silver	0	2.5	1
52-01001 P	silver	1	3.5	1
52-01002 P	silver	2	4.5	1
52-01003 P	silver	3	6.5	1
52-01004 P	silver	4	9.5	1
52-01005 P	silver	5	13.5	1
52-02010 P	copper	00	1.5	1
52-02000 P	copper	0	2.5	1
52-02001 P	copper	1	3.5	1
52-02002 P	copper	2	4.5	1
52-02003 P	copper	3	6.5	1
52-02004 P	copper	4	9.5	1
52-02005 P	copper	5	13.5	1
52-03010 P	gold	00	1.5	1
52-03000 P	gold	0	2.5	1
52-03001 P	gold	1	3.5	1
52-03002 P	gold	2	4.5	1
52-03003 P	gold	3	6.5	1
52-03004 P	gold	4	9.5	1
52-03005 P	gold	5	13.5	1

MEPPS AGLIA FLUO

SPINNER

Den klassischen, weltberühmten Aglia gibt es auch in leuchtenden Fluo-Farben. Für alle Gewässer geeignet.



Art.-Nr.	Farbe	Grösse	Gewicht g	Inhalt Stk.
52-10001 P	white	1	3.5	1
52-10002 P	white	2	4.5	1
52-10003 P	white	3	6.5	1
52-10004 P	white	4	10.0	1
52-10005 P	white	5	14.0	1
52-11000 P	chartreuse	0	2.5	1
52-11001 P	chartreuse	1	3.5	1
52-11002 P	chartreuse	2	4.5	1
52-11003 P	chartreuse	3	6.5	1
52-11004 P	chartreuse	4	10.0	1
52-11005 P	chartreuse	5	14.0	1
52-12000 P	orange	0	2.5	1
52-12001 P	orange	1	3.5	1
52-12002 P	orange	2	4.5	1
52-12003 P	orange	3	6.5	1
52-12004 P	orange	4	10.0	1
52-12005 P	orange	5	14.0	1

MEPPS AGLIA LONGCAST

SPINNER

Weitwurfspinner der Extraklasse.



Art.-Nr.	Farbe	Grösse	Gewicht g	Inhalt Stk.
52-90002P	gold	2	8.0	1
52-90003P	gold	3	12.0	1
52-90004P	gold	4	17.0	1
52-90005P	gold	5	24.0	1
52-90102P	silver	2	8.0	1
52-90103P	silver	3	12.0	1
52-90104P	silver	4	17.0	1
52-90105P	silver	5	24.0	1
52-90202P	black	2	8.0	1
52-90203P	black	3	12.0	1
52-90204P	black	4	17.0	1
52-90205P	black	5	24.0	1
52-90302P	green/yellow/red	2	8.0	1
52-90303P	green/yellow/red	3	12.0	1
52-90304P	green/yellow/red	4	17.0	1
52-90305P	green/yellow/red	5	24.0	1

MEPPS AGLIA MIT PUNKTEN

SPINNER

Der Spinner für überfischte Gewässer. Sehr fängige Alternative zum Aglia.

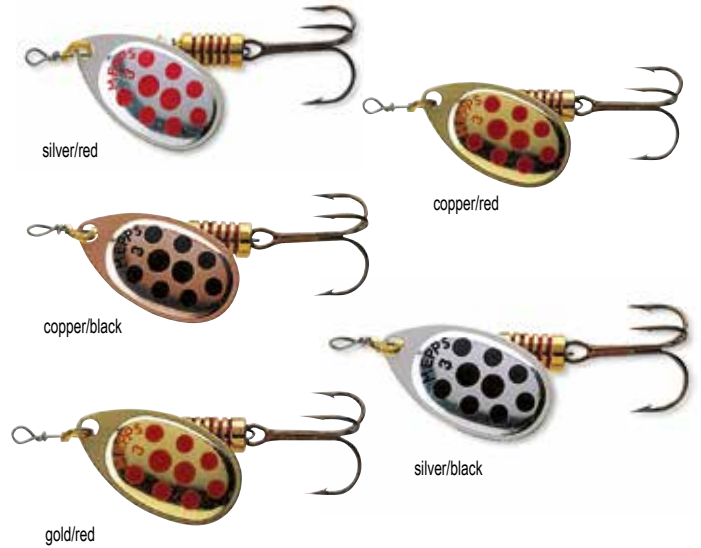

Art.-Nr.	Farbe	Grösse	Gewicht g	Inhalt Stk.
52-04001 P	silver/red	1	3.5	1
52-04002 P	silver/red	2	4.5	1
52-04003 P	silver/red	3	6.5	1
52-04011 P	copper/red	1	3.5	1
52-04012 P	copper/red	2	4.5	1
52-04013 P	copper/red	3	6.5	1
52-04021 P	copper/black	1	3.5	1
52-04022 P	copper/black	2	4.5	1
52-04023 P	copper/black	3	6.5	1
52-05001 P	silver/black	1	3.5	1
52-05002 P	silver/black	2	4.5	1
52-05003 P	silver/black	3	6.5	1
52-05011 P	gold/red	1	3.5	1
52-05012 P	gold/red	2	4.5	1
52-05013 P	gold/red	3	6.5	1

MEPPS AGLIA TIGER

SPINNER

Er hat den Vorteil, dass er aufgrund der dreifarbigigen Kombination auf dem Spinnerblatt vom Fisch in allen Wassertiefen gesehen werden kann. Eine Farbe reizt immer.



Art.-Nr.	Farbe	Grösse	Gewicht g	Inhalt Stk.
52-08001 P	green/yellow/red	1	3.5	1
52-08002 P	green/yellow/red	2	4.5	1
52-08003 P	green/yellow/red	3	6.5	1
52-08004 P	green/yellow/red	4	8.0	1
52-08005 P	green/yellow/red	5	11.0	1

MEPPS AGLIA FLY

SPINNER | MIT FLIEGE

Dank der besonderen Reizwirkung der Fliege ist dieser Aglia hervorragend für den Fang von Forellen und Barschen geeignet.



silver

Art.-Nr.	Farbe	Grösse	Gewicht g	Inhalt Stk.
52-41000 P	silver	0	2.5	1
52-41001 P	silver	1	3.5	1
52-41002 P	silver	2	4.5	1

MEPPS AGLIA TW

SPINNER

Hat alle Vorteile des Aglia und zusätzlich ein Spinnerblatt-Design von besonderer Lockwirkung.



silver/red

Art.-Nr.	Farbe	Grösse	Gewicht g	Inhalt Stk.
52-07001 P	silver/red	1	3.5	1
52-07002 P	silver/red	2	4.5	1
52-07003 P	silver/red	3	6.0	1
52-07004 P	silver/red	4	8.0	1

MEPPS AGLIA AMERIKA'S NR.1

SPINNER

Das ist der meistverkaufte Aglia in Amerika und er wurde auch bei uns innerhalb kürzester Zeit ein Riesenerfolg.



silver/red/white

MEPPS AGLIA TROUT DESIGN

SPINNER

Äußerst fängig auf Bach- und Regenbogenforellen, aber auch alle anderen Raubfische!



rainbow trout



brown trout

Art.-Nr.	Farbe	Grösse	Gewicht g	Inhalt Stk.
52-13000 P	rainbow trout	0	2.5	1
52-13001 P	rainbow trout	1	3.5	1
52-13002 P	rainbow trout	2	4.5	1
52-13003 P	rainbow trout	3	6.5	1
52-13004 P	rainbow trout	4	10.0	1
52-13005 P	rainbow trout	5	14.0	1
52-14000 P	brown trout	0	2.5	1
52-14001 P	brown trout	1	3.5	1
52-14002 P	brown trout	2	4.5	1
52-14003 P	brown trout	3	6.5	1
52-14004 P	brown trout	4	10.0	1
52-14005 P	brown trout	5	14.0	1

Art.-Nr.	Farbe	Grösse	Gewicht g	Inhalt Stk.
52-09002 P	silver/red/white	2	4.5	1
52-09003 P	silver/red/white	3	6.5	1
52-09004 P	silver/red/white	4	9.5	1
52-09005 P	silver/red/white	5	13.5	1

MEPPS AGLIA LONGUE REDBO

SPINNER

Bei klarem Wasser, guten Lichtverhältnissen und hochstehender Sonne immer für eine Überraschung gut.



silver/red

Art.-Nr.	Farbe	Grösse	Gewicht g	Inhalt Stk.
52-26001 P	silver/red	1	4.5	1
52-26002 P	silver/red	2	7.0	1
52-26003 P	silver/red	3	11.5	1
52-26004 P	silver/red	4	17.0	1
52-26005 P	silver/red	5	29.0	1

MEPPS AGLIA PLATINUM

SPINNER

Dieser Spinner hat sich einen festen Platz in den Köderschachteln zahlreicher Spinnfischer erobert.



blue

red

Art.-Nr.	Farbe	Grösse	Gewicht g	Inhalt Stk.
52-06001 P	blue	1	3.5	1
52-06002 P	blue	2	4.5	1
52-06003 P	blue	3	6.5	1
52-06004 P	blue	4	8.0	1
52-06005 P	blue	5	11.0	1
52-06011 P	red	1	3.5	1
52-06012 P	red	2	4.5	1
52-06013 P	red	3	6.5	1
52-06014 P	red	4	8.0	1
52-06015 P	red	5	11.0	1

MEPPS AGLIA LONGUE

SPINNER

Wesentliches Merkmal dieses Spinners ist das eng am Körper rotierende Spinnerblatt. Besonders geeignet für stark strömende Gewässer. Läuft schon bei geringster Einholgeschwindigkeit.



silver

gold

Art.-Nr.	Farbe	Grösse	Gewicht g	Inhalt Stk.
52-21001 P	silver	1	4.5	1
52-21002 P	silver	2	7.0	1
52-21003 P	silver	3	11.5	1
52-21004 P	silver	4	17.0	1
52-21005 P	silver	5	29.0	1
52-21021 P	gold	1	4.5	1
52-21022 P	gold	2	7.0	1
52-21023 P	gold	3	11.5	1
52-21024 P	gold	4	17.0	1
52-21025 P	gold	5	29.0	1

MEPPS AGLIA LONGUE RAINBO

SPINNER

Hauptsächlich bei angetrübtem Wasser oder bei dunklem Wetter erfolgreich. Auch sehr zu empfehlen in den frühen Morgen- oder späten Abendstunden.



silver

Art.-Nr.	Farbe	Grösse	Gewicht g	Inhalt Stk.
52-24001 P	silver	1	4.5	1
52-24002 P	silver	2	7.0	1
52-24003 P	silver	3	11.5	1
52-24004 P	silver	4	17.0	1
52-24005 P	silver	5	29.0	1

MEPPS BLACK FURY

SPINNER

Immer wieder erfolgreich auf Forelle und große Barsche.



silver

black

Art.-Nr.	Farbe	Grösse	Gewicht g	Inhalt Stk.
52-31001 P	silver	1	3.5	1
52-31002 P	silver	2	4.5	1
52-31003 P	silver	3	6.5	1
52-31004 P	silver	4	8.0	1
52-32001 P	black	1	3.5	1
52-32002 P	black	2	4.5	1
52-32003 P	black	3	6.5	1
52-32004 P	black	4	8.0	1

MEPPS COMET DECORÉE

SPINNER

Eines der Highlights im Mepps-Programm. Mit breitem Löffel und austauschbarem Drilling.



silver/red

silver/blue

Art.-Nr.	Farbe	Grösse	Gewicht g	Inhalt Stk.
52-15001 P	silver/red	1	3.5	1
52-15002 P	silver/red	2	4.5	1
52-15003 P	silver/red	3	6.5	1
52-15004 P	silver/red	4	8.0	1
52-15005 P	silver/red	5	11.0	1
52-16002 P	silver/blue	2	4.5	1
52-16003 P	silver/blue	3	6.5	1
52-16004 P	silver/blue	4	8.0	1
52-16005 P	silver/blue	5	11.0	1

MEPPS BUG

SPINNER | MIT FLIEGE

Speziell entwickelter Mepps Spinner für die USA, dessen Fängigkeit sich aber auch bei uns vielfach bewährt hat.



brown/brown

Art.-Nr.	Farbe	Grösse	Gewicht g	Inhalt Stk.
52-62000 P	brown/brown	0	2.5	1
52-62001 P	brown/brown	1	4.5	1
52-62002 P	brown/brown	2	7.0	1

MEPPS BLACK FURY

SPINNER | MIT FLIEGE

Der uneingeschränkte Erfolgsköder auf Forelle und Barsch.



copper

Art.-Nr.	Farbe	Grösse	Gewicht g	Inhalt Stk.
52-33001 P	copper	1	3.5	1
52-33002 P	copper	2	4.5	1
52-33003 P	copper	3	6.5	1
52-33004 P	copper	4	8.0	1

MEPPS AGLIA TIGER XL

GROSSFISCH-SPINNER | MIT FLIEGE

Durch die dreifarbig Kombination auf dem Spinnerblatt ein ausgesprochener Fänger für alle Wassertiefen. Besonders erfolgreich auf Hecht.

Art.-Nr.	Farbe	Grösse	Gewicht g	Inhalt Stk.
52-08007	green/yellow/red	7	30.0	1
52-08107	red/white	7	30.0	1



red/white

green/yellow/red



MEPPS LUSOX FLY

SPINNER | MIT FLIEGE

Ein echter Superköder auf Hecht und Zander.

Art.-Nr.	Farbe	Grösse	Gewicht g	Inhalt Stk.
52-81001	silver	1	11.5	1
52-81002	silver	2	16.0	1
52-81003	silver	3	21.0	1



MEPPS AGLIA TW FISH

SPINNERBAIT | MIT FISCH

Für alle Salmoniden und für Hechte. Gut in überfischten Gewässern.

Art.-Nr.	Farbe	Grösse	Gewicht g	Inhalt Stk.
52-71001 P	silver	1	5.0	1
52-71002 P	silver	2	6.5	1
52-71003 P	silver	3	10.0	1
52-71004 P	silver	4	15.0	1



MEPPS MUSKY KILLER

GROSSFISCH-SPINNER | MIT FLIEGE

Der Musky Killer ist einer der erfolgreichsten Mepps Spinner auf große Hechte.

Art.-Nr.	Farbe	Grösse	Gewicht g	Inhalt Stk.
52-89600	silver	5	15.0	1



CORMORAN