

CORMORAN

PROGRAM 2024

CORMORAN

Cuprins

Mulinete 4-15

Mulinete spinning	4-7
Mulinete feeder	8-9
Mulinete speciale	10
Mulinete pescuit marin.....	11-12
Mulinete freespool	13-15
Tamburi de schimb	16-17

Lansete 18-41

Lansete spinning	22-27
Lansete păstrāv	27
Ruod accessories.....	27
Lansete crap.....	28-29
Lansete feeder	30-35, 38
Lansete staționar	36-37, 39
Vergii	39
Lansete tele	39
Lansete somn	40
Lansete pescuit marin	41

Echipamente 42-122

Fire textile	42-43
Fire monofilament	44

Oscilante	45
Voblere	46-52
Spinnere.....	53-54
Oscilante păstrāv	55
Nāluci soft	56-57
Echipamente pescuit staționar	58, 62-64
Monturi fir de păr	59-60
Sbirolino	61
Starlite	65

Momeli	67
Plute / Cārige / Vārteje / Strune oțel.....	68-77
Sinkers	78
Fishing tools / Smoking oven	79-85
Senzori	66, 86-90
Rod-pod	91-92
Suportii lansetā	90-96

Juvelnice / Mincioage	97-105
Cutii.....	106-109
Genții	110-112
Huse	113-116
Echipamente unhooking	116
Scaune / scaune-pat	117-119
Umbrele	119
Haine	120-122

Index alfabetic

A

Accesorii lansete	27
Afumātori	81
Asomator	80

C

Capcanā pești	97
Cārige legate	70-72
Cizme Thermo	120
Cizme wading	121-122
Clești	79, 82
Clește crimping.....	79
Clește eliberat pește	82
Clești inele despicate	82
Clopoței anghilā	66
Cort umbrelā	119
Conectori	74
Croșete momealā.....	80
Cutii accesorii	107-109
Cutii monturi	58
Cutii nadā	107
Cutii nāluci.....	106-108
Cuțite	82-84

E

Echipament neoprene	120-122
Echipament unhooking	116

F

Fire	42-44
Fire monofilament.....	44
Fire textile	42-43

G

Genții	110-116
--------------	---------

H

Haine	120-122
Huse	113-116
Huse lansete	113-116

I

Inele despicate	73-74
-----------------------	-------

L

Lansete	18-41
Lansete crap	28
Lansete feeder	30-35, 38
Lansete pescuit marin	41
Lansete somn	40
Lansete spinning	22-27
Lansete staționar	36-37, 39
Lanternā frunte	85
Lest.....	78

M

Matriță	61
Mānuși	120
Mānere minciog	104
Māsurātori	81, 85
Mincioage	97-105
Mincioage păstrāv de mare	98
Momealā	67
Momitoare anghilā	78

Monturi	58
Monturi	77
Monturā fir de păr.....	59-60
Monturi gata legate	68
Mulinete	4-15
Mulinete feeder.....	8-9
Mulinete freespool	13-15
Mulinete somn	10
Mulinete spinning	4-7
Mulinete pescuit marin.....	11-12

N

Nadā groundbait	67
Nāluci soft	56-57

O

Opritoare	63-64
Opritoare plutā	62-64
Oscilante	45
Oscilante păstrāv	55

P

Pompe aerare	81
Plute	68-69

R

Rod pod-uri	91-92
Rotative	53-54
Rucsaci	112

S

Saci păstrare	97
Salopete waders	121-122
Sbirolino	61
Scaune	118-119
Scaun-pat	117
Senzori	66, 86-90
Senzori electronici	86-90
Set cuțite	83-84
Set de filetat	83-84
Sondā adāncime	78
Starlite	65
Strune.....	75-77
Suportii lansete	90-96

T

Tamburi schimb.....	16-17
Tripod	95-96

U

Umbrele	119
Ustensile / Afumātore	79-85

V

Vārteje	73-74
Voblere	46-52

A scenic sunset over a lake. The sun is low on the horizon, casting a golden glow across the sky and reflecting on the water. In the foreground, there are silhouettes of reeds and a boat's handle on the right side. The overall mood is peaceful and serene.

PROGRAM

2023/2024





CROSS WATER 5PiF

MULINETĂ SPINNING

Cross Water 5PiF oferă un raport calitate-preț remarcabil și - în funcție de dimensiunea tamburului - este proiectat pentru o aplicare fiabilă permanentă la pescuitul pe apă dulce la șalău, știucă, biban sau păstrăv, dar poate fi folosit și pentru pescuitul staționar.

Datorită angrenajului de putere și a așezării firului exact încrucișat X-Wind, Cross Water 5PiF este perfect potrivit pentru utilizarea firelor textile subțiri. Așezarea firului este exemplară, în timp ce funcționarea uniformă asigură distracția permanentă la pescuit.



Cross Wrap Cross Water 5PiF

- 4 rulmenți bilă
- Angrenaj de putere
- Infinite Anti-Reverse®, fără sincope
- Frână tambur fin ajustabilă
- Așezarea firului X-Wind
- Sistem oscilație S-Stroke
- Tambur long cast aluminiu
- PowerBail
- Galet anti-twist mărit
- Braț pick-up ușor și rezistent
- Manivelă aluminiu prelucrată-CNC
- Knob manivelă soft-touch

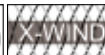

Art.-Nr.	Mărime	BB total	Capacitate m/mm	Rotație	Recuperare cm	Greutate g
12-59050	500	4	140/0.14	5.1:1	61	180
12-59100	1000	4	240/0.16	5.1:1	64	185
12-59200	2000	4	200/0.20	5.1:1	69	225
12-59250	2500	4	250/0.20	5.1:1	74	245
12-59300	3000	4	200/0.25	5.1:1	74	250



SPOON TROUT 8PIF

MULINETĂ SPINNING PĂSTRĂV

Designul clasic satisface cele mai noi tehnologii. Dimensiunea și capacitatea firului sunt perfect potrivite cerințelor pescuitului light la păstrăv. Combinația de corp și rotor compact, precum și tambur super-shallow, perfect dimensionat formează o unitate armonică și pot fi perfect utilizate cu orice tip de lansetă de păstrăv. Proiectat pentru utilizarea firelor subțiri mono sau împletite, Spoon Trout 8PIF permite aruncarea lingurilor cele mai mici, la distanțe mari, datorită așezării firului încrucișat X-Wind. Cei 7 rulmenți cu bile și componentele fabricate cu precizie asigură o funcționare uniformă.



Cross Wrap Spoon Trout 8PIF

- 7 rulmenți bilă
- Infinite Anti-Reverse®, fără sincopă
- Frână tambur fin ajustabilă
- Așezarea firului X-Wind
- Sistem oscilație S-Stroke
- Tambur long cast aluminiu
- PowerBail
- Galet anti-twist mărit
- Braț pick-up ușor și rezistent
- Manivelă aluminiu prelucrată-CNC
- Knob manivelă soft-touch



Art.-Nr.	Mărime	BB total	Capacitate m/mm	Rotație	Recuperare cm	Greutate g
12-58150	1500	7	140/0.14	5.1:1	61	175



SPOON TROUT 4PIF

MULINETĂ SPINNING PĂSTRĂV

Așteptările pentru mulinetele light de păstrăv, nu pot fi îndeplinite mai bine în acest interval de preț. Această mulinetă atrage atenția fiecărui pescar la prima vedere. Silueta sportivă și dinamică, precum și forma compactă a carcasei și a rotorului, precum și tamburul perfect dimensionat s-ar încadra și la mulinele mult mai scumpe. Concepută pentru utilizarea firelor subțiri mono și textile, permite aruncarea facilă și a celor mai mici oscilante datorită sistemului X-Wind Cross Wrap.



Cross Wrap Spoon Trout 4PiF

- 3 rulmenți bilă
- Infinite Anti-Reverse®, fără sincop
- Frână tambur fin ajustabilă
- Așezarea firului X-Wind
- Sistem oscilație S-Stroke
- Tambur long cast aluminiu
- PowerBail
- Galet anti-twist mărit
- Braț pick-up ușor și rezistent
- Manivelă aluminiu
- Knob manivelă soft-touch

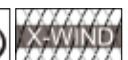

Art.-Nr.	Mărime	BB total	Capacitate m/mm	rotație	Recuperare cm	Greutate g
12-44150	1500	3	140/0.14	5.1:1	61	175



SPORTLINE 2PIF

MULINETĂ SPINNING

Proiectarea mulinelor, care se remarcă prin raportul excelent dintre preț și performanță a fost obiectivul CORMORAN mereu. Această mulinetă nu face excepție. Acest model îmbină robustețea cu greutatea redusă și o funcționare uniformă. Și toate acestea la un preț imbatabil.

- 1 rulment bilă
- Infinite Anti-Reverse®, fără sincope
- Frână tambur fin ajustabilă
- Așezarea firului X-Wind
- Sistem oscilație S-Stroke
- Tambur long cast nylon ABS
- PowerBail
- Galet anti-twist mărit
- Braț pick-up ușor și rezistent
- Manivelă aluminiu
- Knob manivelă soft-touch



Art.-Nr.	Mărime	BB total	Capacitate m/mm	Rotație	Recuperare cm	Greutate g
12-22250	2500	1	180/0.25	5.1:1	70	220



VEYCOR FEEDER 4PIF

MULINETĂ LONGCAST FEEDER

Mulinetă compactă și ultra-modernă, pentru pescuitul de feeder, precum și pentru pescuitul de crap de lungă durată sau pescuitul cu feavy-spinn, cu fire textile subțiri. Echipată cu tambur aluminiu special conceput, cu un diametru mare ce permite distanțe excelente de lansare, cu 2 cleme metalice pentru fir. Designul discret și unitatea compactă a sistemului de frânare, rotorul și tamburul, caracterizează aspectul acestei mulinete. Așezarea încrucișată X-Wind a firului este acționată prin sistemul S-Stroke, care este responsabil pentru o așezare uniformă și, prin urmare, permite distanțe de aruncare extraordinar de lungi. Frâna rapidă QD cu discuri din carbon, poate fi comutată de la liber total la maxim, într-o singură rotație a butonului. Transmisia de mare putere este baza solidă pentru un drill rapid și sigur cu peștii.



O rotație, între libera
desfășurare și distracție!

- 3 rulmenți bilă
- Infinite Anti-Reverse®, fără sincopă
- Frână frontală rapidă
- Frână discuri carbon
- Așezarea firului X-Wind
- Sistem oscilație S-Stroke
- Tambur long cast aluminiu
- Clip fir „Spring-Type“ (dublu)
- PowerBail
- Galet anti-twist mărit
- Braț pick-up ușor și rezistent
- Manivelă aluminiu
- Knob manivelă mărit soft-touch

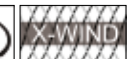

Art.-Nr.	Mărime	BB total	Capacitate m/mm	Rotație	Recuperare cm	Greutate g
14-40600	6000	3	240/0.20	5.5:1	107	440



VEYCOR FEEDER 5PIF

MULINETĂ FEEDER

Astăzi lansetele din fibră de carbon sunt mai bune și mai ușoare ca niciodată. Cu toate acestea, ele trebuie să fie robuste și rezistente. Pentru a avea un partener adecvat pentru aceste lansete de feeder moderne, am proiectat noul VeyCor Feeder 5PIF 5000, care se bazează pe aceleași principii: ușoare, puternice, robuste și accesibile. La VeyCor Feeder 5PIF am acordat o atenție deosebită la sistemul de frânare: de asemenea, această mulinetă este echipată cu noul nostru sistem Brake Block Drag cu funcția „QD” de frânare rapidă, întrucât trebuie să vă bazați pe frâna dvs. când mergeți la pescuit în curenți puternici. Transmisia de mare putere ajută pescarul la încheierea rapidă a drill-ului cu peștele și permite pescarului să aducă peștele în siguranță la minciog.

Cu o capacitate de 230m / 0.25mm, VeyCor Feeder 5PIF 5000 are dimensiunile corespunzătoare pentru toate tipurile de pescuit la feeder, inclusiv pescuitul heavy feeder pe râuri mari.

Echipată cu tambur supradimensionat și anodizat de 2 ori din aluminiu, cu 2 cleme mari și manivelă puternică din aluminiu.

- 4 rulmenți bilă
- Infinite Anti-Reverse®, fără sincope
- Sistem frânare Brake Block
- Frână frontală rapidă
- Așezarea firului X-Wind
- Sistem oscilație S-Stroke
- Tambur aluminiu longcast prelucrat-CNC
- Clip fir „Spring-Type“ (dublu)
- PowerBail
- Galet anti-twist mărit
- Braț pick-up ușor și rezistent
- Manivelă aluminiu fast snap
- Knob manivelă soft-touch



O rotație, între libera desfășurare și distracție!



Sistem frânare Brake Block

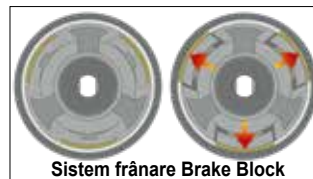
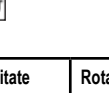
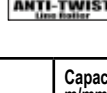
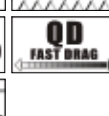

Sistem frânare Brake Block

Art.-Nr.	Mărime	BB total	Capacitate m/mm	Rotație	Recuperare cm	Greutate g
14-51500	5000	4	230/0.25	5.5:1	95	375



BIG CAT 5PIF

MULINETE SOMN

Mulineta Big Cat 5PIF combină rezistența mare și puterea, cu funcționarea uniformă și bine echilibrată, precum și o capacitate mare a tamburului. Corpul puternic și cu pereții groși, asigură protecție angrenajului și permite o transmisie de mare putere în lupta cu somnii de talie mare. Tamburul de aluminiu prelucrat special CNC, cu capacitate mare este potrivit pentru utilizarea firelor textile.

- 4 rulmenți bilă
- Infinite Anti-Reverse®, fără sincope
- Sistem frână la tambur extra-strong
- Așezarea firului X-Wind
- Sistem oscilație S-Stroke
- Tambur aluminiu longcast prelucrat-CNC
- PowerBail
- Galet anti-twist mărit
- Braț pick-up ușor și rezistent
- Manivelă aluminiu prelucrată-CNC
- Knob manivelă soft-touch

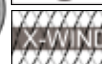

Art.-Nr.	Mărime	BB total	Capacitate m/mm	Rotație	Recuperare cm	Greutate g
14-50800	8000	4	460/0.40	4.3:1	97	695



Cross Wrap Seacor Power Pilk 5PIF

SEACOR POWER PILK 5PIF

MULINETĂ SPINNING APĂ SĂRATĂ

Dacă așteptările dvs. cu privire la o mulinetă de jigging sunt concentrate pe calitate și performanțe, atunci Seacor Power Pilk 5PIF este alegerea potrivită. Proiectată pentru utilizare dură și echipată cu un angrenaj de putere, cu manivelă puternică din aluminiu, prelucrată CNC, fapt ce nu trebuie să vă temeți de lupta cu o captură capitală.

Această mulinetă este echipată cu noul sistem de frânare Brake Block, 4 rulmenți cu bile din oțel „NCBB”, tambur de înaltă rezistență din aluminiu și sistemul S-Stroke, care garantează o așezare a firului perfectă. De asemenea, celelalte componente - cum ar fi brațul pick-up puternic sau carcasa indestructibilă - asigură o funcționare fiabilă și o durată de viață lungă.



Sistem frânare Brake Block

- 4 rulmenți bilă oțel NCBB
- Angrenaj de putere
- Infinite Anti-Reverse®, fără sincop
- Sistem frânare Brake Block
- Așezarea firului X-Wind
- Sistem oscilație S-Stroke
- Tambur long cast aluminiu
- PowerBail
- Galet anti-twist mărit
- Braț pick-up ușor și rezistent
- Manivelă aluminiu prelucrată-CNC
- Knob manivelă soft-touch

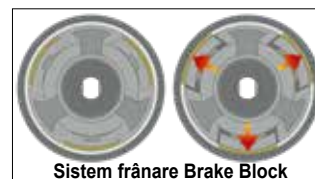

Sistem frânare Brake Block

Art.-Nr.	Mărime	BB NCBB	BB total	Capacitate m/mm	Rotație	Recuperare cm	Greutate g
14-56500	5000	4	4	320/0.35	5.2:1	95	380



Cross Wrap Seacor Pilk 5PIF

SEACOR PILK 5PIF

MULINETĂ SPINNING APĂ SĂRATĂ

Mulinetă de spinning pentru apă sărată de ultimă generație, cu tambur special conceput, cu precizie în lansare datorită diametrului mare cu proprietăți de aruncare deosebite. Datorită sistemului S-Stroke, este asigurată o așezare a firului uniformă, indiferent dacă sunt utilizate monofilamente sau textile.

Această mulinetă este perfect aplicabilă light jigging sau pentru pescuitul pe mare. Toate componentele sunt foarte robuste, deoarece chiar și jigging-ul ușor este destul de solicitant pentru mulinete.

Această mulinetă este echipată cu noul nostru sistem de frânare, 4 rulmenți cu bile din oțel „NCBB”, tambur de înaltă rezistență din aluminiu și sistemul S-Stroke, care garantează o așezare perfectă a firului. De asemenea, celelalte componente - cum ar fi brațul pick-up puternic sau carcasa indestructibilă - asigură o funcționare fiabilă și o durată lungă de viață.



Sistem frânare Brake Block

- 4 rulmenți bilă oțel NCBB
- Angrenaj de putere
- Infinite Anti-Reverse®, fără sincope
- Sistem frânare Brake Block
- Așezarea firului X-Wind
- Sistem oscilație S-Stroke
- Tambur long cast aluminiu
- PowerBail
- Galet anti-twist mărit
- Braț pick-up ușor și rezistent
- Manivelă aluminiu prelucrată-CNC
- Knob manivelă soft-touch

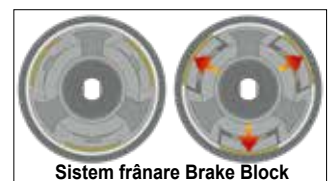

Sistem frânare Brake Block

Art.-Nr.	Mărime	BB NCBB	BB total	Capacitate m/mm	Roatație	Recuperare cm	Greutate g
14-55400	4000	4	4	270/0.30	5.5:1	95	370



Cross Wrap VeyCor BR 7PiF

VEYCOR BR 7PIF

MULINETĂ FREESPOOL

VeyCor BR 7PiF este o mulină deosebită, care se remarcă prin funcționare uniformă și prin sistemul freespool, caracteristic pentru CORMORAN. Frâna funcționează cu exactitate, reglabilă pe o plajă largă și permite, de asemenea, așezarea uniformă a firului pe tambur.

Mărimile mici sunt perfect potrivite pentru pescuitul staționar, pentru pești mai mici, precum și pentru pescuitul la mreață și păstrăv. Datorită sistemului freespool, acestea pot fi utilizate în mod convenabil la pescuitul de match. Modelele mai mari sunt alegerea potrivită pentru pescuitul crapului sau pentru pescuitul în curenți puternici. Echipat cu tambur de aluminiu ușor și mâner robust din aluminiu prelucrat CNC.



- 6 rulmenți bilă
- Infinite Anti-Reverse®, fără sincope
- Frână tambur fin ajustabilă
- Sistem automat free spool, ajustabil
- Așezarea firului X-Wind
- Sistem oscilație S-Stroke
- Tambur long cast aluminiu
- PowerBail
- Galet anti-twist mărit
- Braț pick-up ușor și rezistent
- Manivelă aluminiu prelucrată-CNC
- Knob manivelă soft-touch



Art.-Nr.	Mărime	BB total	Capacitate m/mm	Rotatie	Recuperare cm	Greutate g
19-74300	3000	6	200/0.25	5.1:1	73	330
19-74400	4000	6	240/0.28	5.1:1	73	350
19-74500	5000	6	350/0.30	5.5:1	97	470
19-74600	6000	6	400/0.32	5.5:1	110	495



VEYCOR BR 4PIF

MULINETĂ FREESPOOL

Modelele mai mici ale VeyCor BR 4PiF sunt alegerea potrivită pentru pescuitul staționar pentru speciile de pești țintă mai mici, precum și pentru pescuitul la mreană și păstrăvi. Datorită sistemului free spool, pot fi utilizate la pescuitul de match. Modelele mai mari ale acestei serii sunt concepute pentru pescuitul heavy la crap sau în curenți puternici la feeder. Mulinetele VeyCor BR 4PiF sunt echipate cu o tambur ușor din aluminiu finisat în două tonuri. Sistemul free spool funcționează precis și poate fi ajustat pe o gamă largă, permițând chiar și setarea la rezistență zero.



Cross Wrap VeyCor BR 4PiF

- 3 rulmenți bilă
- Infinite Anti-Reverse®, fără sincopă
- Frână tambur fin ajustabilă
- Sistem automat free spool, ajustabil
- Așezarea firului X-Wind
- Sistem oscilație S-Stroke
- Tambur long cast aluminiu
- PowerBail
- Galet anti-twist mărit
- Braț pick-up ușor și rezistent
- Manivelă aluminiu prelucrată-CNC
- Knob manivelă soft-touch



Art.-Nr.	Mărime	BB total	Capacitate m/mm	Rotație	Recuperare cm	Greutate g
19-46300	3000	3	200/0.25	5.1:1	73	330
19-46400	4000	3	240/0.28	5.1:1	73	350
19-46500	5000	3	350/0.30	5.1:1	97	470
19-46600	6000	3	400/0.32	5.1:1	110	505



CORMAXX BR 3PIF

MULINETĂ FREESPOOL

O mulinetă free spool frumoasă și ușoară, cu un raport preț-performanță convingător. Sistemul free spool funcționează precis și poate fi reglat pe o gamă largă de ajustare a frânei, permițând o desfășurare complet liberă a firului. Ansamblul funcționează în mod fiabil și uniform, cu o rezistență la manivelă datorită frecării greu de remarcat - o adevărată excepție în cadrul acestei categorii de preț.

- 2 rulmenți bilă
- Infinite Anti-Reverse®, fără sincope
- Sistem automatic free spool, ajustabil
- Așezarea firului X-Wind
- Sistem oscilație S-Stroke
- Tambur aluminiu 2-tonuri
- PowerBail
- Galet anti-twist mărit
- Manivelă aluminiu
- Knob manivelă soft-touch

Echipat cu un tambur de aluminiu premium anodizat în 2 tonuri și galet anti-răsucire.

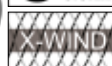

Art.-Nr.	Mărime	BB total	Capacitate m/mm	Rotatie	Recuperare cm	Greutate g
19-81200	2000	2	130/0.25	5.1:1	67	280
19-81250	2500	2	180/0.25	5.1:1	73	300
19-81300	3000	2	210/0.28	5.1:1	85	380
19-81350	3500	2	250/0.30	5.1:1	85	385
19-81400	4000	2	290/0.30	5.1:1	85	390



Taburi rezervă pentru mulinete spinning

Tamburi rezervă Cross Water 5PiF

Art.-Nr.	Potrivite cu mulineta(-ele) Model(le)	Potrivite cu mulineta(-ele) Art.-Nr.	Potrivite cu mulineta(-ele) Mărime	Material Tambur de rezervă
12-9959050	Cross Water 5PiF	12-59050	500	aluminum
12-9959100	Cross Water 5PiF	12-59100	1000	aluminum
12-9959200	Cross Water 5PiF	12-59200	2000	aluminum
12-9959250	Cross Water 5PiF	12-59250	2500	aluminum
12-9959300	Cross Water 5PiF	12-59300	3000	aluminum

Tamburi rezervă VeyCor Feeder 5PiF

Art.-Nr.	Potrivite cu mulineta(-ele) Model(le)	Potrivite cu mulineta(-ele) Art.-Nr.	Potrivite cu mulineta(-ele) Mărime	Material Tambur de rezervă
14-9951500	VeyCor Feeder 5PiF	14-51500	5000	aluminum

Tamburi rezervă VeyCor Feeder 4PiF

Art.-Nr.	Potrivite cu mulineta(-ele) Model(le)	Potrivite cu mulineta(-ele) Art.-Nr.	Potrivite cu mulineta(-ele) Mărime	Material Tambur de rezervă
14-9940600	VeyCor Feeder 4PiF	14-40600	6000	aluminum

Tamburi rezervă Spoon Trout 4PiF

Art.-Nr.	Potrivite cu mulineta(-ele) Model(le)	Potrivite cu mulineta(-ele) Art.-Nr.	Potrivite cu mulineta(-ele) Mărime	Material Tambur de rezervă
12-9944150	Spoon Trout 4PiF	12-44150	1500	aluminum

Tamburi rezervă Spoon Trout 8PiF

Art.-Nr.	Potrivite cu mulineta(-ele) Model(le)	Potrivite cu mulineta(-ele) Art.-Nr.	Potrivite cu mulineta(-ele) Mărime	Material Tambur de rezervă
12-9958150	Spoon Trout 8PiF	12-58150	1500	aluminum

Tamburi rezervă Big Cat 5PiF

Art.-Nr.	Potrivite cu mulineta(-ele) Model(le)	Potrivite cu mulineta(-ele) Art.-Nr.	Potrivite cu mulineta(-ele) Mărime	Material Tambur de rezervă
14-9950800	Big Cat 5PiF	14-50800	8000	aluminum

Tamburi rezervă Seacor Power Pilk 5 PiF

Art.-Nr.	Potrivite cu mulineta(-ele) Model(le)	Potrivite cu mulineta(-ele) Art.-Nr.	Potrivite cu mulineta(-ele) Mărime	Material Tambur de rezervă
14-9956500	Seacor Power Pilk 5PiF	14-56500	5000	aluminum



Taburi rezervă pentru mulinete spinning

Tamburi rezervă Seacor Pilk 5PiF

Art.-Nr.	Potrivite cu mulineta(-ele) Model(le)	Potrivite cu mulineta(-ele) Art.-Nr.	Potrivite cu mulineta(-ele) Mărime	Material Tambur de rezervă
14-9955400	Seacor Pilk 5PiF	14-55400	4000	aluminum

Tamburi rezervă VeyCor BR 4PiF

Art.-Nr.	Potrivite cu mulineta(-ele) Model(le)	Potrivite cu mulineta(-ele) Art.-Nr.	Potrivite cu mulineta(-ele) Mărime	Material Tambur de rezervă
19-9946250	VeyCor BR 4PiF	19-46250	2500	aluminum
19-9946300	VeyCor BR 4PiF	19-46300	3000	aluminum
19-9946400	VeyCor BR 4PiF	19-46400	4000	aluminum
19-9946500	VeyCor BR 4PiF	19-46500	5000	aluminum
19-9946600	VeyCor BR 4PiF	19-46600	6000	aluminum

Tamburi de rezervă pentru mulinete „free spool“

Tamburi rezervă VeyCor BR 7PiF

Art.-Nr.	Potrivite cu mulineta(-ele) Model(le)	Potrivite cu mulineta(-ele) Art.-Nr.	Potrivite cu mulineta(-ele) Mărime	Material Tambur de rezervă
19-9974250	VeyCor BR 7PiF	19-74250	2500	aluminum
19-9974300	VeyCor BR 7PiF	19-74300	3000	aluminum
19-9974400	VeyCor BR 7PiF	19-74400	4000	aluminum
19-9974500	VeyCor BR 7PiF	19-74500	5000	aluminum
19-9974600	VeyCor BR 7PiF	19-74600	6000	aluminum

Tamburi rezervă Cormaxx BR 3PiF

Art.-Nr.	Potrivite cu mulineta(-ele) Model(le)	Potrivite cu mulineta(-ele) Art.-Nr.	Potrivite cu mulineta(-ele) Mărime	Material Tambur de rezervă
19-9981200	Cormaxx BR 3PiF	19-81200	2000	aluminum
19-9981250	Cormaxx BR 3PiF	19-81250	2500	aluminum
19-9981300	Cormaxx BR 3PiF	19-81300	3000	aluminum
19-9981350	Cormaxx BR 3PiF	19-81350	3500	aluminum
19-9981400	Cormaxx BR 3PiF	19-81400	4000	aluminum

LANSETE 2023/2024



BAZELE PROIECTĂRII LANSETELOR NOASTRE

Proiectarea lansetelor noastre pentru răpitor este supusă unor principii strict definite, care stau la baza tuturor seriilor. Fiecare model este dedicat având în vedere acțiunea și curba de încovoiere corespunzătoare, luând în considerare puterea și rezistența la încovoiere. O lansetă nu este caracterizată doar prin acțiune sau rezistență, ci prin combinarea ambelor caracteristici importante.

ACȚIUNE & CURBĂ DE ÎNCOVOIERE

Funcție de cerințe, toate lansetele noastre pot fi alocate unui tip de acțiune strict definit. Astfel cele cu acțiune A, extrem de rapide și foarte sensitive sunt dedicate pentru aruncările lungi și precise pentru a simți fiecare mișcare a nălucii în secțiunea mânerului. Segmentul mânerului este rigid și puternic - dar cu acest tip de acțiune, aceste lansete nu sunt atât de ușor de manevrat în timpul drill-ului, în comparație cu lansetele cu acțiune B sau C, care absorb mai mult din sarcină. Cele cu acțiune D sau E sunt lansete de luptă perfecte, dar în schimb oferă aruncări mai puțin lungi și precise, iar segmentul mânerului este relativ moale și mai puțin puternic. Perfecte pentru nălucile puțin complicate, dar pentru cele pretențioase, o lansetă cu acțiune A sau B este alegerea mai bună. Cele cu aceste acțiuni au blank-ul din material din fibră de carbon, cu mai multă elasticitate decât țigele cu acțiune C sau D și astfel sunt mai scumpe. Lansetele noastre Jiggerspin cu acțiune AB reprezintă o excepție. Acestea combină perfect caracteristicile unei acțiuni A și B și sunt întotdeauna fiabile în timpul luptei și ceva mai absorbante decât cele cu o singură acțiune A. Punctul de încovoiere Flex al unei lansete Jiggerspin este mai adaptabil în funcție de sarcină.

PUTERE & REZISTENȚĂ LA VÂRF

Această diagramă ilustrează clasele de putere și rigiditate, cu greutatea de aruncare (toate testate cu aceeași greutate - numărul „5” este număr de clasificare, fără specificația kg). Cu toate acestea, raza de încovoiere este mai largă decât cea ilustrată - în cazuri individuale, o lansetă cu nivel de putere și rigiditate L poate avea și o putere de aruncare de până la 28g.

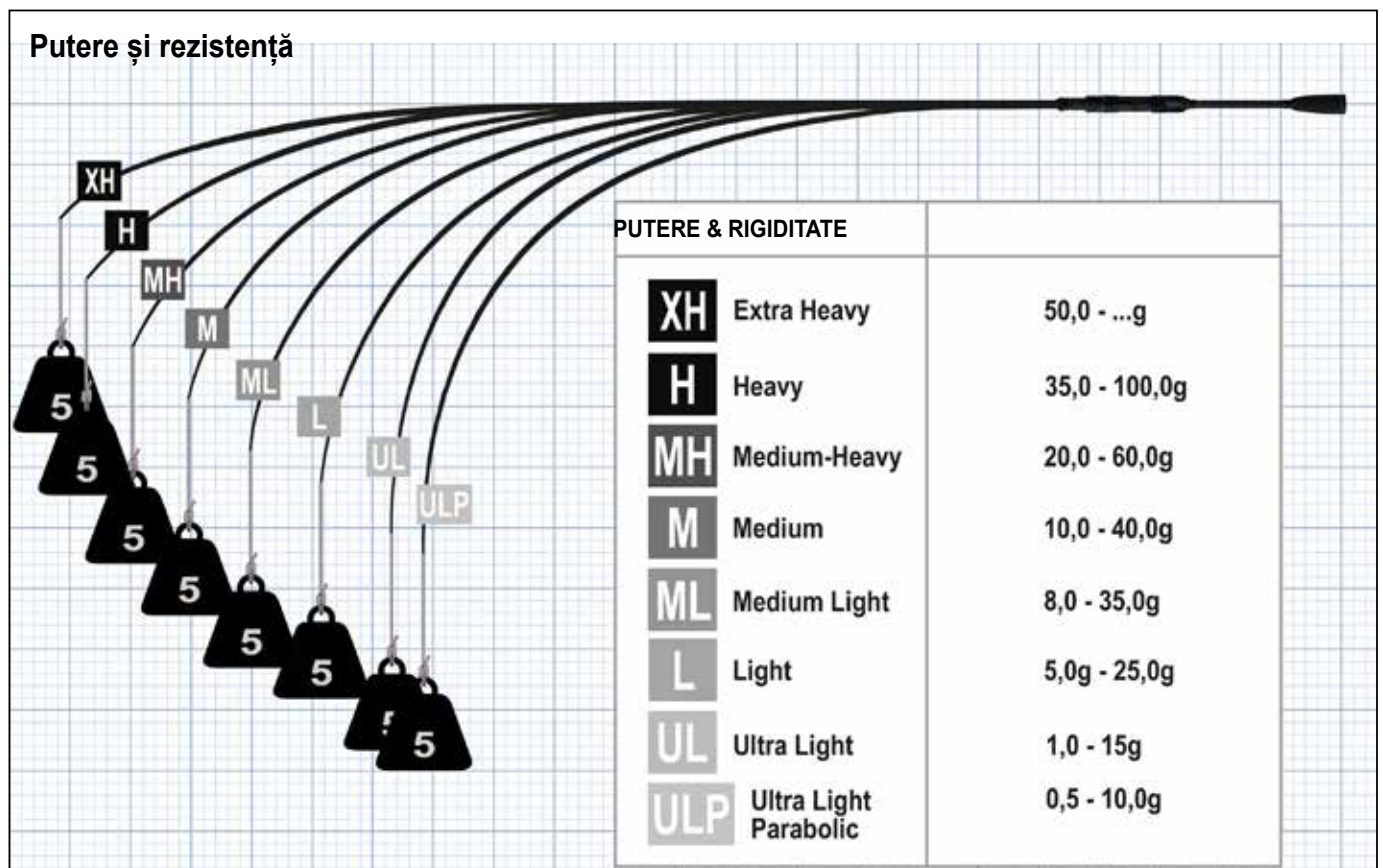
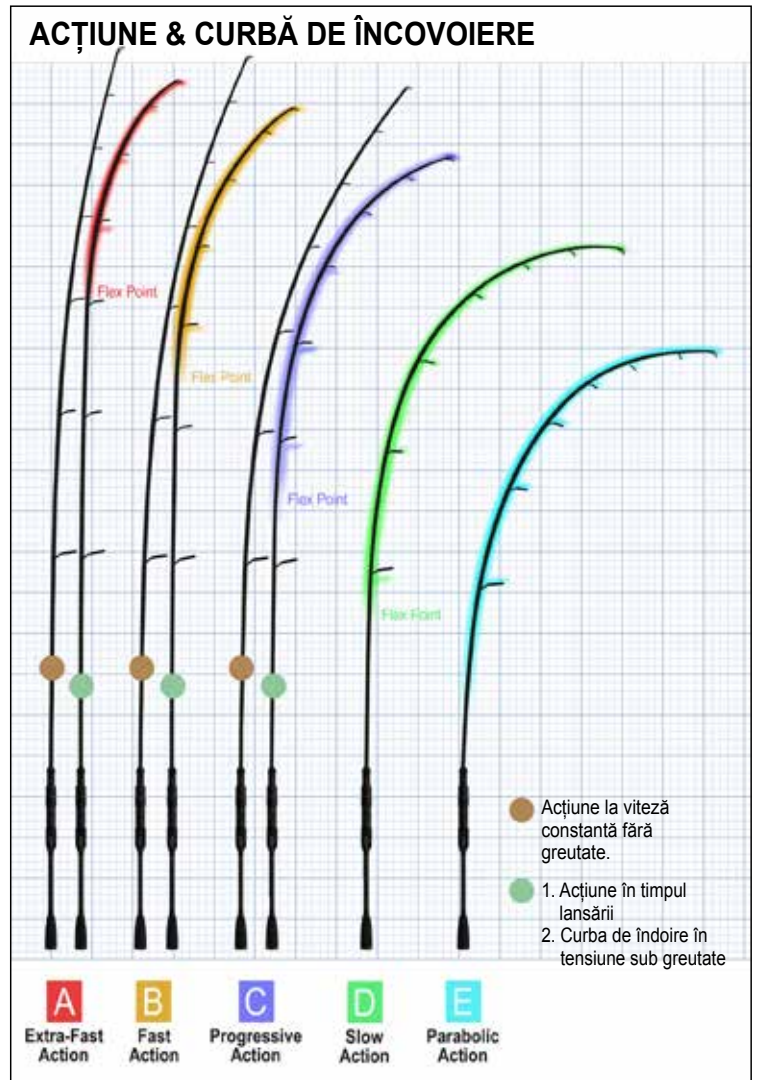

LANSETE

Având diagramele de putere și rigiditate în detaliu, ale diferitelor modele de lansete, puteți vedea rezistența la îndoire sub greutatea crescândă. **(greutățile sunt listate în numere de clasificare, nu în kg).** Aceste diagrame nu iau în considerare diferitele tipuri de acțiune, ci doar rezistența la încovoiere.

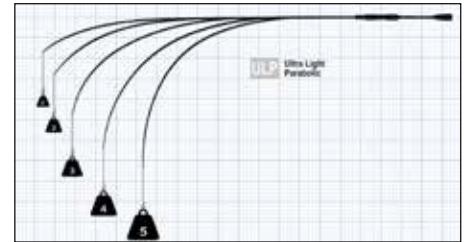
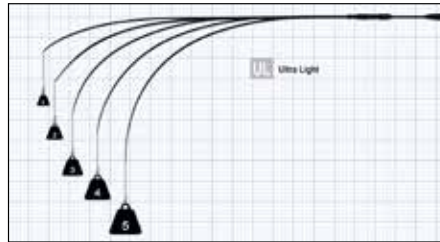
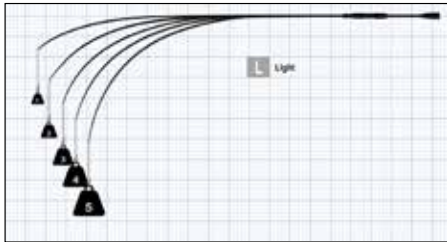
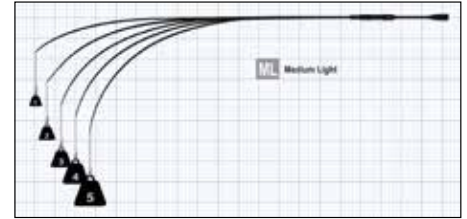
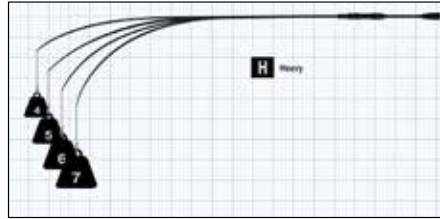
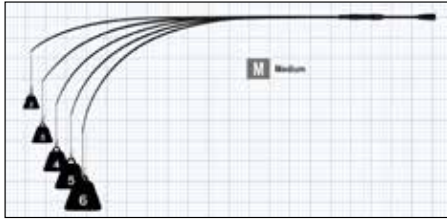
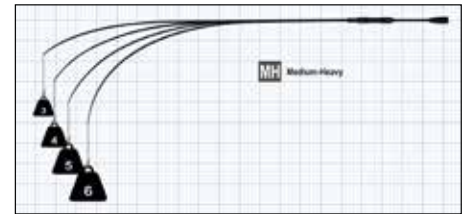
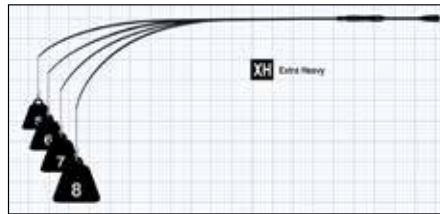

Având diagramele de acțiune și curba de încovoiere mai detaliat, puteți vedea rezistențele la îndoire ale lansetelor cu rigiditate diferită și cu aceeași acțiune. **(toate testate cu aceeași greutate - numărul „5” este un număr de clasificare, fără specificarea kg).** Pentru a fi mai ușor, sunt prezentate doar cele ML-H - desigur există și lansete cu acțiune A printre modelele L sau UL.

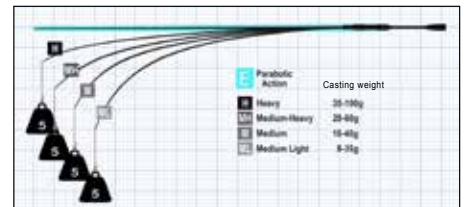
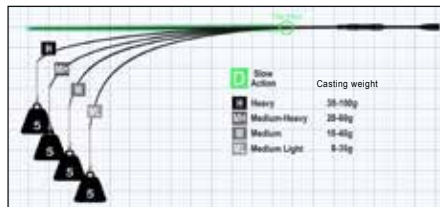
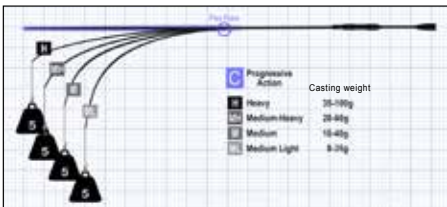
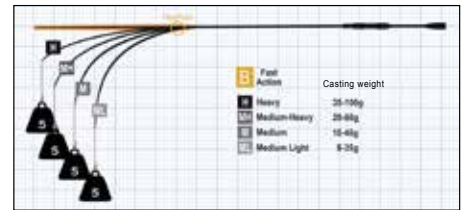
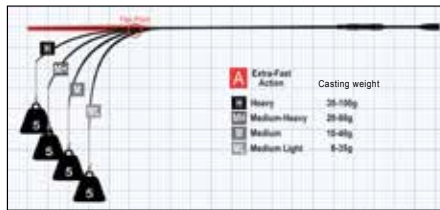

Având lansetele specializate, diagramele combinate de acțiune & curbă de îndoire și putere & rezistență la îndoire arată ca mai jos **(greutățile sunt exprimate în numere de clasificare, nu în kg)**

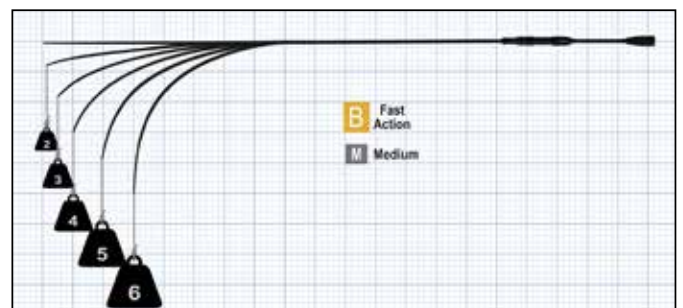
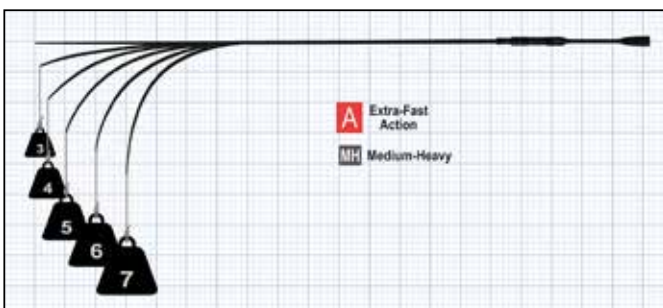

Curba de îndoire a unei lansete ultra-fast A într-o versiune MH medium-heavy sub diferite puteri este prezentată mai jos. Gama puterii de aruncare este de 20-60g. Acest tip de lansetă este puternică, cu segmentul mânerului puternic și un vârf extrem de rapid, foarte sensibil, care transmite perfect acțiunea nălucii în secțiunea mâner. Cu acest tip de lansetă aruncările precise și lungi, o înțepare rapidă și instantanee sunt garantate. Rezistența este grozavă. Dar fiți prudent în timpul luptei, în special în combinație cu firele textile - o astfel de lansetă nu absoarbe sarcina atât de mult și astfel facilitează rateurile în timpul drill-ului prea forțat. Un shockleadr poate ajuta. Acest tip de tijă este perfect pentru năluci sofisticate, care au nevoie de o prezentare precisă.

Curba de îndoire a unei lansete cu acțiune rapidă B într-o versiune medie M sub diferite greutăți este prezentată mai jos. Intervalul de putere de aruncare este de 10-40g. Acest model de lansetă, cu segmentul mânerului puternic și un vârf senzitiv, ceea ce traduce mișcările nălucilor direct în secțiunea mânerului. Astfel sunt garantate aruncările lungi și precise, precum și o înțepare rapidă, instantanee. În timpul luptei, o astfel de lansetă este mult mai puțin problematică decât cea cu acțiunea A. Acest model este perfect pentru toate nălucile ale căror mișcări doriți să le simțiți în secțiunea mânerului. De asemenea, prezentările precaute sunt sesizate cu aceste lansete.

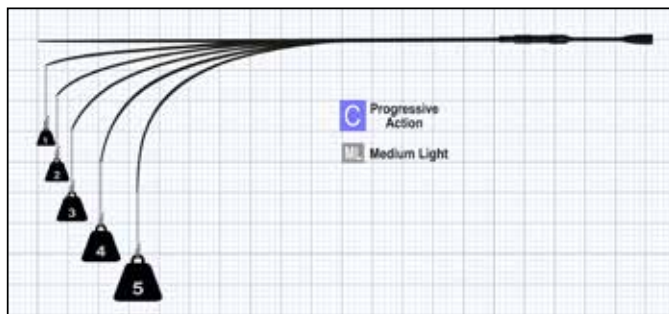

Curba de îndoire a unei lansete cu acțiune **C** progresivă, într-o versiune **ML** medium-light, încărcată cu greutăți diferite este prezentată mai jos. Intervalul de puteri de aruncare este de 8-35g. Acest model de lansetă nu creează probleme în ceea ce privește aproape toate domeniile de aplicare. Este recomandată pentru pescuitul ocazional și pentru începătorii care pescuiesc cu năluci mici până la mijlocii. Pentru năluci mai mari, varianta **M** cu greutăți de aruncare 10-40g sau versiunea **MH** cu 20-60g sunt cea mai bună alegere. Pentru un pescar mai puțin experimentat, lupta cu peștele este mult mai ușoară cu acest tip de lansetă, decât cu un model mai rapid de tip **B** sau chiar **A**.

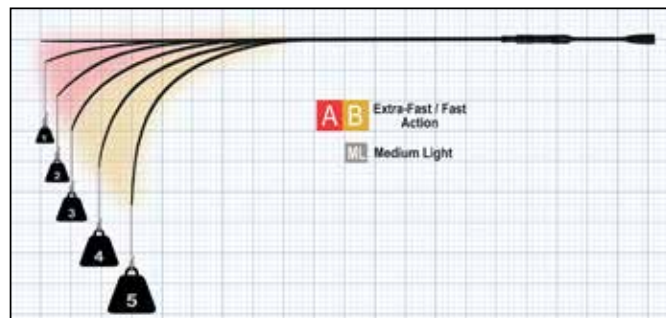

Curba de îndoire a unei lansete cu acțiune **AB** specială într-o versiune **ML** medium-light, cu diferite puteri de aruncare este prezentată mai jos. Intervalul este de aproximativ 8-35g. O lansetă de jiggerspin este foarte specială și alegerea potrivită pentru o mulțime de domenii de aplicare. Punctul de flexie (punctul de îndoire al blank-ului sub sarcină) al unei lansete de jig se adaptează în funcție de încărcare. Atunci când prezentarea este cu o nălucă dificilă, vârful foarte rapid transmite mișcările până la secțiunea mânerului. În timpul aruncărilor și al luptei, punctul Flex se acomodează în poziția **B**. Lanseta jiggerspin este mult mai flexibilă în aceste sarcini decât modelul cu o singură acțiune **A**. Foarte populare sunt și lansetele noastre de jig în versiunea **L** cu greutăți de aruncare de până la 28g.

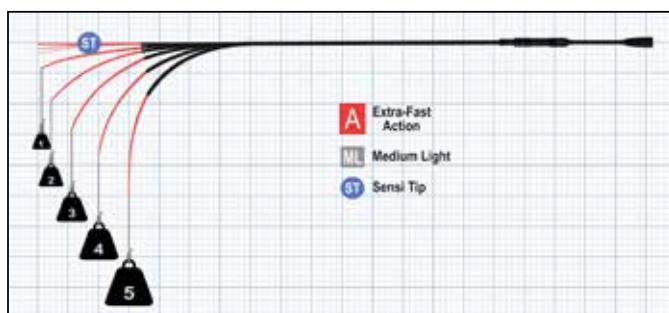

Curba de îndoire a unei lansete cu acțiune extra-fast **A** într-o acțiune **ML** medium-light și **ST** cu vârf plin din fibră de carbon cu puteri de aruncare este prezentată. Intervalul de puteri de aruncare este de 8-35g. Pentru a satisface așteptările, această lansetă poate fi realizată doar din fibră de carbon High Modulus pentru a permite o acțiune extrem de rapidă. Este caracterizată de o secțiune a mânerului puternică și de un vârf extrem de rapid, sensibil, din fibră de carbon plină, care sesizează chiar și cele mai fine trăsături. Sunt garantate aruncările lungi și precise, precum și o înțepare rapidă, instantanee. În timpul drill-ului cu fire textile, pierderile pot fi relativ mari. Un leadershock este deseori necesar.

Categoria **L-Light** din această serie este potrivită perfect pentru pescuitul de finețe, cu năluci soft mici din plastic și jiguri pentru biban, șalău și păstrăv. Categoria **UL-Ultralight** din această serie este potrivită pentru pescuitul de finețe extrem de sensibil, cu năluci mici și foarte mici la păstrăv, biban și șalău.

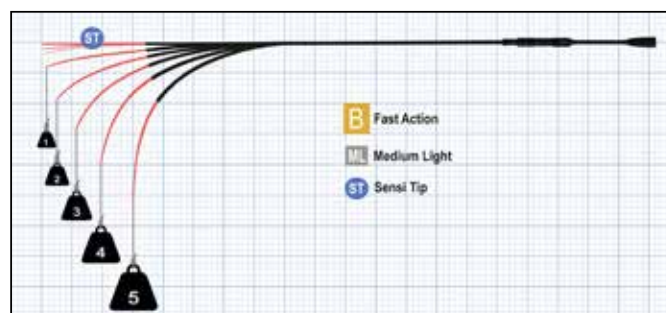

Curba de îndoire a unei lansete cu acțiune rapidă **B** într-o versiune **ML** medium-light și vârful de fibră de carbon solid **ST** cu greutate diferită de aruncare este prezentată mai jos. Intervalul puterilor de aruncare este de 8-35g. Acest tip de lansetă este un exemplu bun pentru jigging la biban, șalău și păstrăv, cu năluci mici de plastic și jig, pentru o lansetă de dropshot și pentru modelul de pescuit cu momeală naturală la biban. Vârful solid din fibră de carbon este extrem de sensibil și detectează și cele mai fine trăsături. În ciuda puterii mari pe secțiunea mânerului, o astfel de lansetă este foarte fiabilă în timpul luptei și își face treaba în toate aplicațiile la pescuit.

Categoria **L-Light** din acest tip de lansetă este potrivită pentru pescuitul senzitiv, cu năluci mici de plastic și jiguri la biban, șalău și păstrăv și pentru pescuitul cu monturi Texas și Carolina.

Categoria **UL-Ultralight** din acest tip de lansetă este potrivită perfect pentru pescuitul senzitiv, cu năluci mici la păstrăv, biban și șalău.

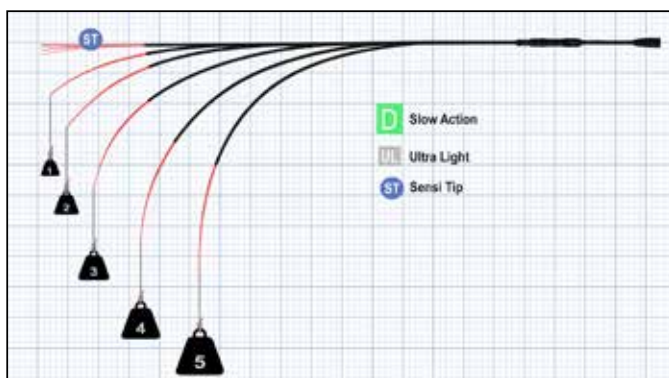

Curba de îndoire a unei lansete de acțiune **D** lentă într-o versiunea ultra-light **UL** cu un vârf de fibră de carbon solid **ST** și puteri de aruncare diferite este prezentată mai jos. Intervalul de puteri de aruncare este de 1-15g. Acest tip de lansetă se potrivește perfect pentru pescuitul cu năluci mici, oscilante etc. pentru păstrăv sau biban, în ape mici pe distanțe scurte. Vârful solid din fibră de carbon este extrem de sensibil și indică, cele mai fine prezentări. Rezervele de putere sunt limitate, dar o luptă cu acest tip de lansetă este foarte specială.

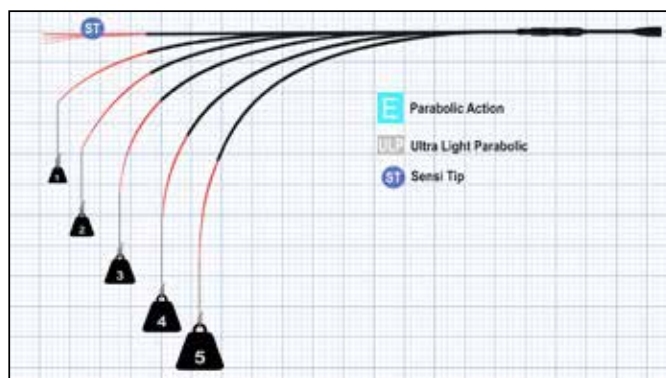

Curba de încovoiere a unei lansete cu acțiune **E** parabolică într-o versiune parabolică **ULP** ultra-light și un vârf **ST** din fibră de carbon solid în diferite greutăți de aruncare este prezentată mai jos. Intervalul de puteri de aruncare este de aproximativ 0.5-10g. Acest model este alegerea finală pentru pescuitul cu mini oscilante în iazurile cu păstrăv pe distanțe scurte și pentru năluci care sunt prezentate cu recuperare lentă. Vârful solid din fibră de carbon este extrem de sensibil și detectează și cele mai fine mușcături. Rezervele de putere sunt foarte limitate, mai ales atunci când luptăm împotriva păstrăvilor mari. Astfel, lupta poate dura un pic mai mult, dar este în orice caz un eveniment special.

Lansete răpitor

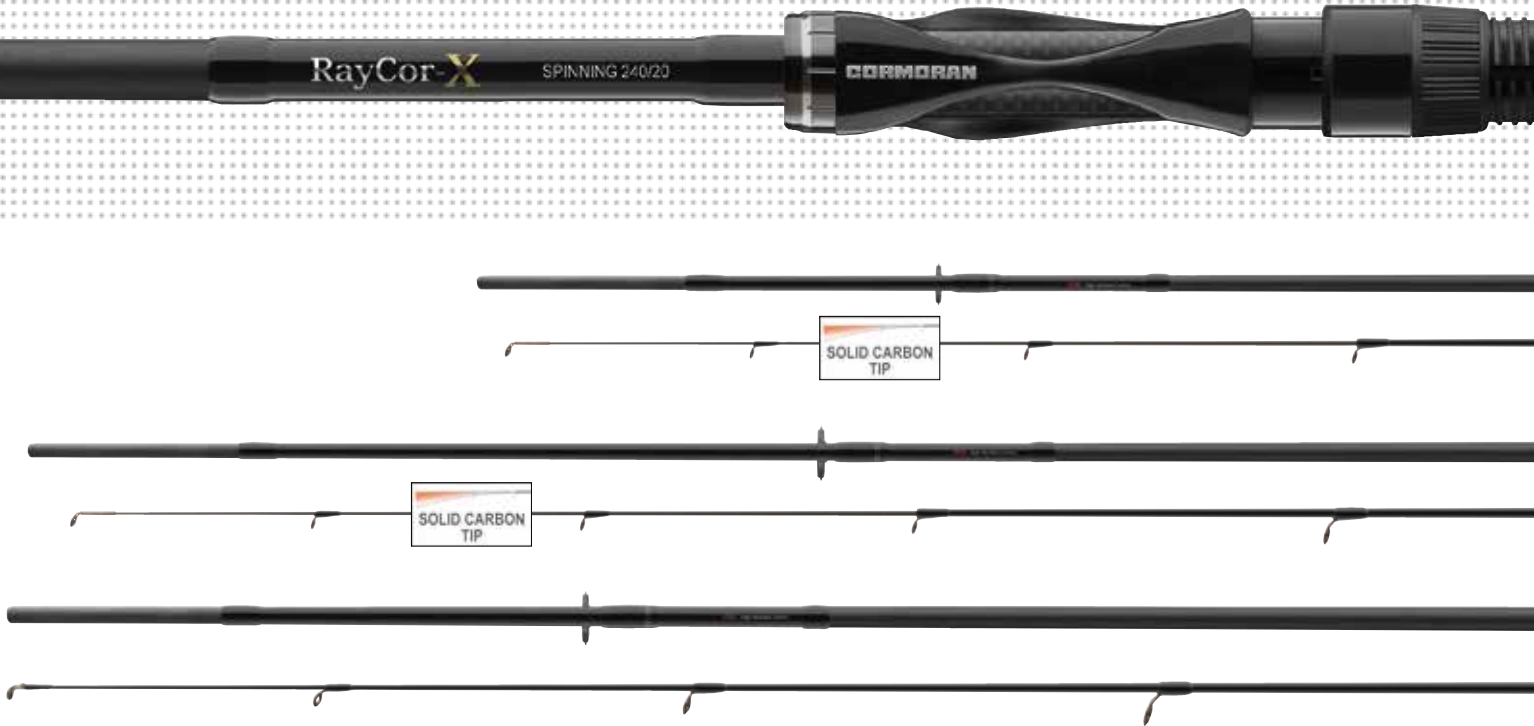

RAYCOR X SPINNING

Evoluția continuă - noul RayCor-X stabilește noi standarde încă odată.

X-ul din denumirea RayCor înseamnă „extra-fast”: acțiune ultra-rapidă pentru o prezentare perfectă a nălucii, pentru aruncări lungi, precise și o înțepare rapidă și imediată. Echipate mandrină ergonomică „High-Touch”, ce permite contactul direct cu vibrațiile lansetei și fixează mulineta ferm. Când alți pescari își ating limitele personale cu lansetele lor, RayCor-X stabilește noi repere. Rezervele de putere asigură un plus în ceea ce privește performanța. RayCor-X suportă cu ușurință aruncările puternice - creșteți distanțele de lansare și înțepați chiar și pe distanțe mari. Mai mult decât atât, puteți simți exact mișcările nălucii dvs. la capătul firului în fiecare situație - un avantaj, mulți pescari nu știu, deoarece nu au experimentat niciodată această sensibilitate cu echipamentul lor. Oferim modele pentru aproape toate aplicațiile de pescuit, fără deosebire, pescuit ultra-light de finețe, cu mini voblere sau pescuit heavy, cu năluci soft pentru știuci mari.



- Blank carbon high modulus (HMC)
- Mâner finisat EVA premium
- Mandrină Sensi-Touch
- Inele SiC
- Suport cârlig
- Geantă textil

RAYCOR X SPIN

LANSETĂ SPINNING | L-H | ACȚIUNE DE VÂRF

Ultimele lansete de spinning de putere cu o acțiune rapidă de vârf pentru aruncări lungi și precise. RayCor-X Spin este ușoară și bine echilibrată.

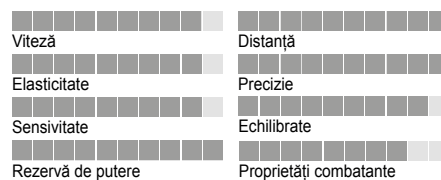

Caracteristici:

- Vârf solid de carbon, foarte sensibil
- Acțiune de vârf ultra-fast
- Detectarea perfectă a prezentărilor



Art.-Nr.	Lungime m	Putere aruncare g	Acțiune	Lung.închisă cm	Sect.	Inele	Greutate g
27-8003022	2.20	10-30	extra fast	114	2	7	115
27-8003524	2.40	10-35	extra fast	125	2	7	125
27-8005022	2.20	10-50	extra fast	114	2	7	120
27-8005024	2.40	10-50	extra fast	125	2	7	130
27-8007024	2.40	30-70	extra fast	125	2	7	150

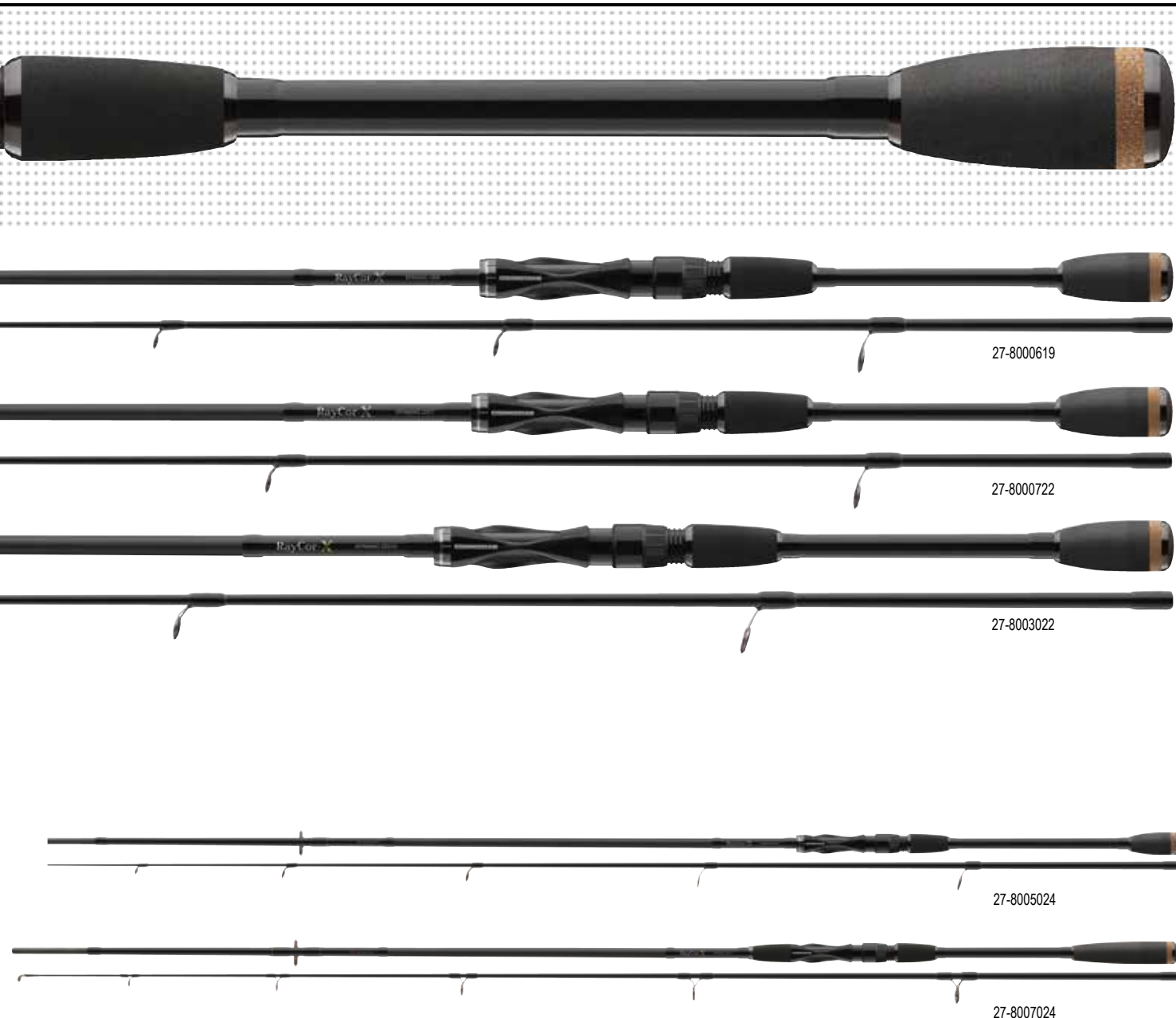

RAYCOR X UL / LIGHT SPIN

LANSETĂ SPINNING | UL | L | VÂRF SENZITIV

Lansete de spinning light și ultra-light, cu vârf solid de fibră de carbon, pentru pescuitul cu năluci mici și foarte mici la biban, șalău, păstrăv, clean etc.

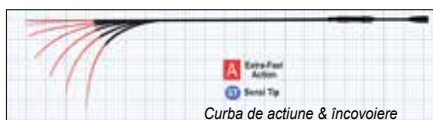
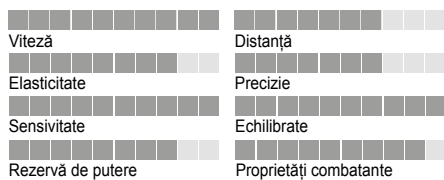

- Caracteristici:**
- Acțiune de vârf pentru detectarea senzitivă a trăsăturilor
 - Putere mare



Art.-Nr.	Lungime m	Putere aruncare g	Acțiune	Lung.inchisă cm	Sect.	Inele	Greutate g
27-8000619	1.95	1-6	extra fast	102	2	8	95
27-8000722	2.20	1-7	extra fast	114	2	8	90
27-8001020	2.05	3-10	extra fast	106	2	8	105
27-8001821	2.10	4-18	extra fast	110	2	8	120

Lansete răpitor



BLACK MASTER SPINNING

Combinăție inseparabilă de tehnologie și distracție la pescuit.

Proiectate pentru aproape toate domeniile de aplicare la pescuitul de spin modern cu fire textile și mono, Black Master au o acțiune rapidă și o greutate redusă, combinate cu un echilibru remarcabil. Baza acestor proprietăți speciale este stabilită prin utilizarea materialului din fibră de carbon de înaltă rezistență SM20, care oferă o acțiune dinamică și blank-uri robuste.

Black Master sunt echipate cu un mâner din plută, inele ușoare SiC, o mandrină solidă și funcțională screw-in, precum și husă de textil, care protejează componentele în timpul transportului. Blank-urile sunt fabricate din fibră de carbon SM20.

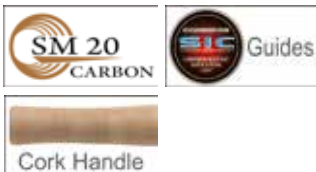

- Blank carbon SM20
- Mâner finisat plută premium
- Mandrină screw funcțională
- Inele SiC
- Suport cârlig
- Geantă textil





27-2040240



27-2060240

BLACK MASTER SPIN

LANSETĂ SPINNING | L | M

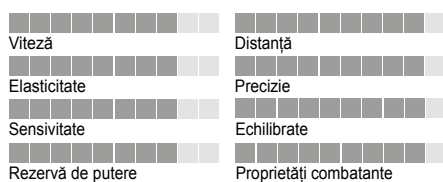

Caracteristici:
 • Lansetă universală de spinning



Art.-Nr.	Lungime m	Putere aruncare g	Acțiune	Lung.închisă cm	Sect.	Inele	Greutate g
27-2025180	1.80	5-25	fast	95	2	6	110
27-2025210	2.10	5-25	fast	110	2	7	125
27-2025240	2.40	5-25	fast	125	2	7	150
27-2025270	2.70	5-25	fast	140	2	8	185
27-2040210	2.10	10-40	fast	109	2	7	140
27-2040240	2.40	10-40	fast	125	2	7	165
27-2040270	2.70	10-40	fast	140	2	8	190
27-2040300	3.00	10-40	fast	155	2	9	235

Lansete răpitor



BLACK MASTER POWER SPIN

LANSETĂ SPINNING | MH | H | XH

Viteză	Distanță
Elasticitate	Precizie
Sensivitate	Echilibrate
Rezervă de putere	Proprietăți combatante



Caracteristici:

- Lansetă universală de spinning pentru greutate și sarcini mari



Art.-Nr.	Lungime m	Putere aruncare g	Acțiune	Lung.închisă cm	Sect.	Inele	Greutate g
27-2060240	2.40	20-60	progressive	125	2	7	180
27-2060270	2.70	20-60	progressive	140	2	8	190
27-2060300	3.00	20-60	progressive	155	2	9	260
27-2080270	2.70	35-80	progressive	140	2	8	245
27-2080300	3.00	35-80	progressive	155	2	9	280
27-2125270	2.70	40-125	progressive	140	2	8	280

BLACK MASTER UL SPIN

LANSETĂ SPINNING FINESSE | UL | VÂRF SENZITIV

Proiectată special pentru pescuitul fin cu mini-năluci. Vârful extrem de sensibil este un excelent indicator al prezentării, care reacționează chiar și la cele mai fine trăsături de biban și păstrăv.

Viteză	Distanță
Elasticitate	Precizie
Sensivitate	Echilibrate
Rezervă de putere	Proprietăți combatante



Caracteristici:

- Vârf plin de carbon, highly-sensitive
- Inele SiC cu un picior



Art.-Nr.	Lungime m	Putere aruncare g	Acțiune	Lung.închisă cm	Sect.	Inele	Greutate g
27-2014200	2.05	3-14	fast	107	2	7	125

BLACK MASTER JIGGERSPIN

LANSETĂ SPINNING JIG | ML | M | ACȚIUNE DE VÂRF

Viteză	Distanță
Elasticitate	Precizie
Sensivitate	Echilibrate
Rezervă de putere	Proprietăți combatante



Caracteristici:

- Acțiune tipică pentru jiggerspin, very fast
- Mandrină Sensi-Touch
- Inele SiC cu un picior



Art.-Nr.	Lungime m	Putere aruncare g	Acțiune	Lung.închisă cm	Sect.	Inele	Greutate g
27-2028240	2.40	7-28	extra fast / fast	124	2	7	165
27-2028270	2.70	7-28	extra fast / fast	140	2	8	200
27-2035270	2.70	8-35	extra fast / fast	140	2	8	220



CROSS WATER SPINNING

CROSS WATER SPOON TROUT

LANSETĂ SPINNING PĂSTRĂV | UL-PARABOLIC

Lansetă de spinn perfectă pentru păstrăv cu acțiune parabolică pentru pescuitul cu oscilante mici, spinnere și mini-iguri. Puterea de aruncare este prevăzută în mod optim pentru oscilante mici, ușoare pentru păstrăv, ce pot fi aruncate pe distanțe lungi.

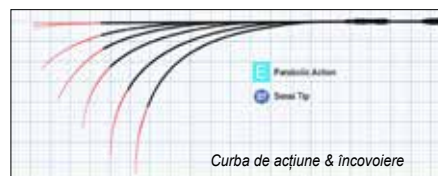
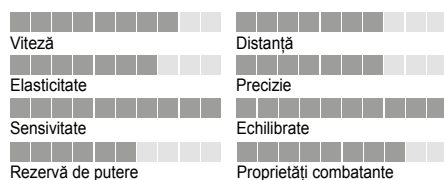

Caracteristici:

- Vârf pli de carbon, foarte senzitiv și colorat
- Blank foarte subțire



Art.-Nr.	Lungime m	Putere aruncare g	Acțiune	Lung.închisă cm	Sect.	Inele	Greutate g
27-4005185	1.85	0.5-5	UL-parabolic	96	2	7	80
27-4007185	1.85	1-7	UL-parabolic	96	2	7	80
27-4007205	2.05	1-7	UL-parabolic	107	2	9	85

Accesorii lansete

SET CUREA LANSETĂ

Esențial pentru transportul lansetelor din 2 bucăți. Setul conține 2 marimi diferite de curele, ce se potrivesc pentru toate lansetele.

Material: 90% neoprene, 10% nylon



Art.-Nr.	Set conținut buc.
94-19999	2



PRO CARP XR

Lansete de crap super-accesibile cu rezerve de putere mari și caracteristici de luptă excelente

Noua serie Pro Carp XR are o acțiune modernă, progresivă. Blank-ul este realizat din fibră de carbon SM24 și oferă o sensibilitate perfectă la secțiunea mânerului în timpul luptei - astfel experiența extraordinară în drill este garantată. Pentru a atinge distanțe mari, aceste lansete se încarcă efectiv în timpul aruncării. Datorită calităților de a absorbe șocurile, riscul pierderilor este redus semnificativ. Astfel, chiar și drill-urile puternice pot fi absorbite cu ușurință, iar crapul poate fi direcționat direct către minciog.



- Blank carbon SM24
- Mâner EVA
- Mandrină screw funcțională
- Inele SiC
- Geantă textil



PRO CARP XR | 2-SECT.

LANSETĂ DE CRAP | 3.00-3.50LB

Art.-Nr.	Lungime m	Lungime ft	TC lb	Acțiune	Lung.închisă cm	Sect.	Inele	Greutate g
20-0630360	3.60	12.0	3.00	progressive	187	2	6	330
20-0630361	3.60	12.0	3.00	progressive	187	2	6	330
20-0635390	3.90	13.0	3.50	progressive	202	2	6	420

PRO CARP XR STALKER CARP

LANSETĂ STALKER DE CRAP | 3.00LB

Art.-Nr.	Lungime m	Lungime ft	TC lb	Acțiune	Lung.închisă cm	Sect.	Inele	Greutate g
20-0630300	3.00	10.0	3.00	progressive	157	2	6	275



LANSETE

Lansete de staționar

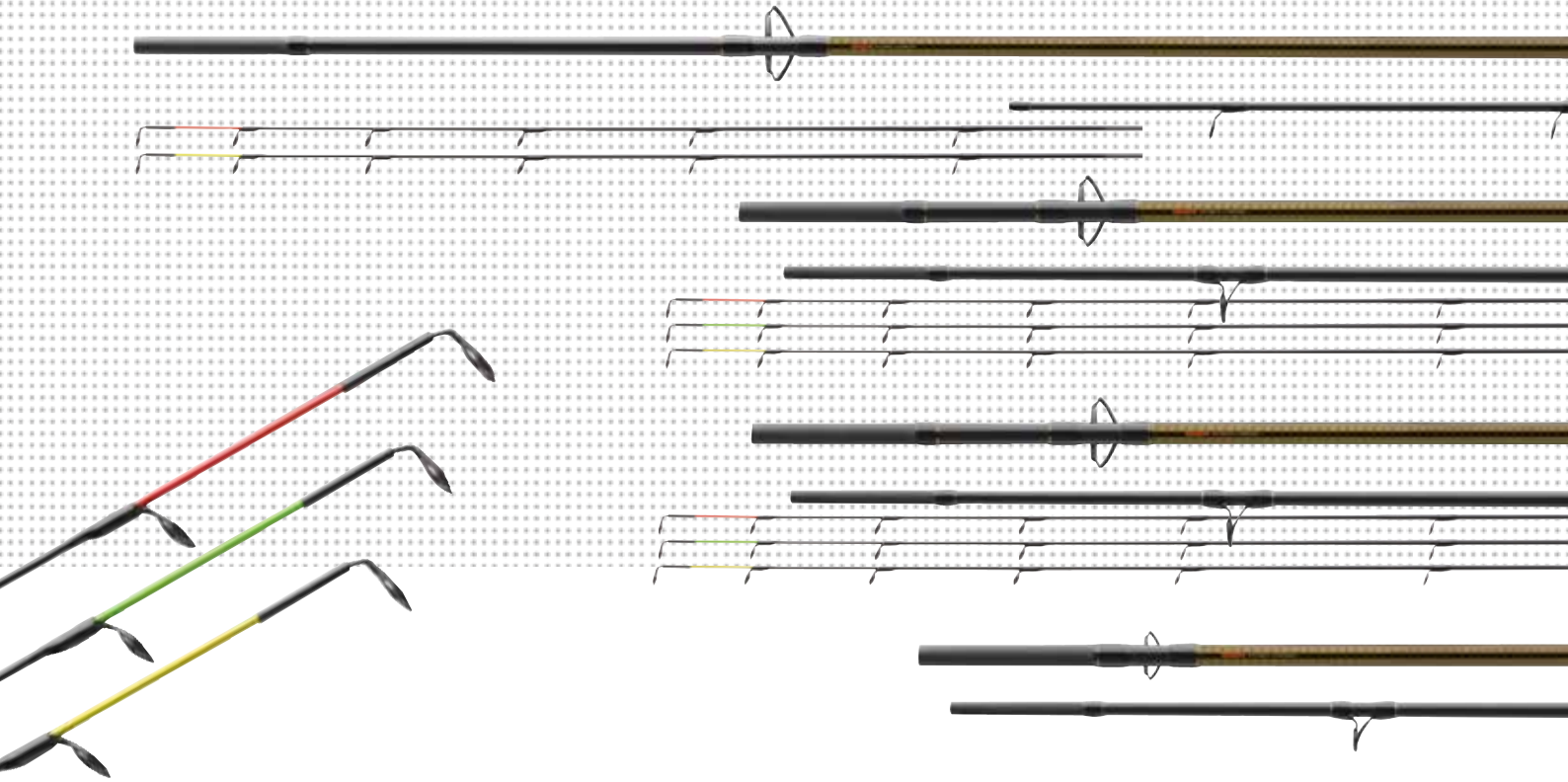

GF FEEDER PRO

Lansete de feeder extraordinare

Lansete de feeder minunate și puternice, care se caracterizează prin greutatea lor ușoară și echilibrul plăcut. Blankul noilor lansete GF Feeder Pro sunt fabricate din carbon SM24, ceea ce oferă lansetelor o dinamică de aruncare excelentă și transmisie de putere la distanță.

Echipate cu inele SiC ușoare, care protejează firul și un mâner lung finisat cu plută / EVA. Sunt incluse 3 vârfuri quiver (Short Track: 2 vârfuri), precum și husa de pânză.

GF FEEDER PRO

LANSETĂ FEEDER | MH-XXH

Art.-Nr.	Lungime m	Putere aruncare g	Acțiune	Lung.închisă cm	Sect.	Inele	Greutate g
25-2120337	3.30	40-120	medium fast	118	3+3	14	250
25-2120367	3.60	40-120	medium fast	128	3+3	14	285
25-2120397	3.90	40-120	medium fast	138	3+3	14	310
25-2150367	3.60	50-150	medium fast	128	3+3	14	285
25-2150397	3.90	50-150	medium fast	138	3+3	14	320
25-2180367	3.60	60-180	medium fast	128	3+3	14	290
25-2180397	3.90	60-180	medium fast	138	3+3	14	320
25-2230367	3.60	80-230	medium fast	128	3+3	14	300
25-2230397	3.90	80-230	medium fast	138	3+3	14	330



- Blank carbon SM24
- Mâner finisat plută / EVA high-quality
- Inele SiC
- Geantă textil

GF FEEDER PRO SHORT TRACK

LANSETĂ STALKER DE FEEDER | XH

Art.-Nr.	Lungime m	Putere aruncare g	Acțiune	Lung.închisă cm	Sect.	Inele	Greutate g
25-2170307	3.00	50-170	medium fast	156	2+2	12	225

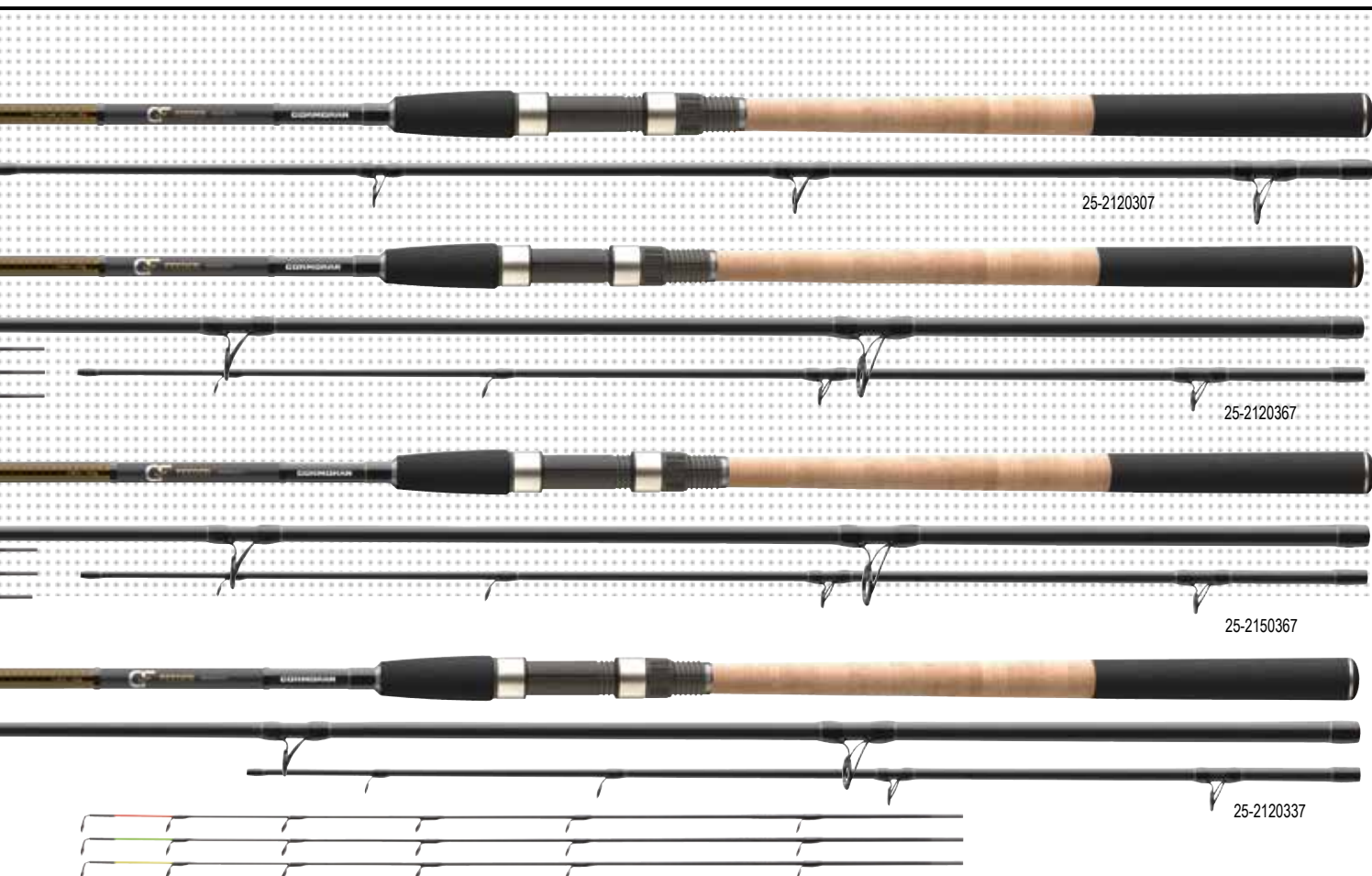

VĂRF FEEDER PENTRU GF FEEDER PRO

Art.-Nr.	Potrivite cu lanseta(-te) Art.-Nr.	Potrivite cu lanseta(-te) Putere aruncare g	Culoare	Tip	TC oz
25-2120R	25-2120337, 25-2120367, 25-2120397	-120	red	HQ	3.50
25-2120G	25-2120337, 25-2120367, 25-2120397	-120	green	MQ	2.50
25-2120Y	25-2120337, 25-2120367, 25-2120397	-120	yellow	LQ	1.50
25-2150R	25-2150367, 25-2150397	-150	red	HQ	3.50
25-2150G	25-2150367, 25-2150397	-150	green	MQ	2.50
25-2150Y	25-2150367, 25-2150397	-150	yellow	LQ	1.50
25-2180360R	25-2180367	-180	red	HQ	4.00
25-2180360G	25-2180367	-180	green	MQ	3.00
25-2180360Y	25-2180367	-180	yellow	LQ	2.00
25-2180390R	25-2180397	-180	red	HQ	4.00
25-2180390G	25-2180397	-180	green	MQ	3.00
25-2180390Y	25-2180397	-180	yellow	LQ	2.00
25-2230R	25-2230367, 25-2230397	-230	red	HQ	4.00
25-2230G	25-2230367, 25-2230397	-230	green	MQ	3.00
25-2230Y	25-2230367, 25-2230397	-230	yellow	LQ	2.00
25-2170300R	25-2170307	-170	red	HQ	3.50
25-2170300Y	25-2170307	-170	yellow	SQ	2.50

BULL FIGHTER FEEDER

Noile lansete Bull Fighter Feeder și Picker sunt mai subțiri, mai ușoare și prezintă o secțiune a mânerului mai puternică decât modelele anterioare.

Fiți încântați de o serie complet nouă din fibră de carbon, care oferă mult mai mult decât vă așteptați. Dincolo de design, care ar excela și lansetele mult mai scumpe, blank-ul rigid și echipamentele conving la prima vedere.

Inelele cu Oxid de Titan, un mâner EVA splitat și o mandrină funcțională Screw-Down sunt totul normal în acest interval de preț. Livrate cu husă de pânză.

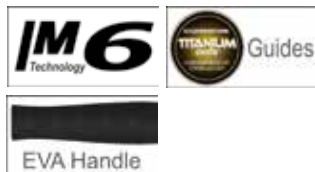

- Blank fibră carbon IM6
- Mâner finisat EVA premium
- Mandrină screw-down
- Inele Titanium Oxid
- Geantă textil

BULL FIGHTER FEEDER

LANSETĂ FEEDER | M-XXH

Aceste lansete permit pescarului ocazional să găsească cu ușurință locul dorit. Blank-urile puternice din fibră de carbon IM6 echipează lansetele de feeder Bull Fighter cu multă putere pentru aruncări lungi și precise.

Datorită celor 2 vârfuri quiver inter-schimbabile, sesizarea perfectă a prezentărilor este garantată, deoarece peștele nu simte nicio rezistență ca la lansetele de pescuit la plută sau cele de staționar.

Echipeate cu inele de Oxid de Titan și mâner EVA splitat lung, care asigură o pârghie optimă pentru aruncări lungi și puternice. Livrat cu 2 vârfuri quiver de fibră de sticlă.

Art.-Nr.	Lungime m	Putere aruncare g	Acțiune	Lung.închisă cm	Sect.	Inele	Greutate g
25-9090367	3.60	30-90	progressive	128	3+2	12	220
25-9120367	3.60	40-120	progressive	128	3+2	12	235
25-9150367	3.60	50-150	progressive	128	3+2	12	260
25-9150397	3.90	50-150	progressive	138	3+2	12	270
25-9180367	3.60	60-180	progressive	128	3+2	12	275
25-9180397	3.90	60-180	progressive	138	3+2	12	300
25-9230367	3.60	80-230	progressive	128	3+2	12	280
25-9230397	3.90	80-230	progressive	138	3+2	12	320

BULL FIGHTER SHORT TRACK FEEDER

LANSETĂ STALKER DE FEEDER | MH | XH

Lansetele de feeder Short Track Bull Fighter intră în joc, atunci când lansetele de feeder clasice lungi, nu sunt prea manevrabile, cum ar fi la pescuitul de feeder stalking. Perfecte pentru schimbări frecvente ale locului sau pescuit în apropierea malului.

Echipeate cu inele de Oxid de Titan, mâner finisat EVA și 2 vârfuri quiver din fibră de sticlă.

Art.-Nr.	Lungime m	Putere aruncare g	Acțiune	Lung.închisă cm	Sect.	Inele	Greutate g
25-9120307	3.00	40-120	progressive	152	2+2	10	180
25-9170307	3.00	50-170	progressive	152	2+2	10	200

BULL FIGHTER PICKER

LANSETĂ PICKER | L

Lansetele Bull Fighter Picker sunt suficient de puternice pentru pescuitul cu momitoare mici fără plumb în ape stătătoare, precum și în râuri cu puțin curent. Pe de altă parte, aceste lansete sunt concepute pentru a detecta și cele mai fine mprezentări.

Echipeate cu inele de Oxid de Titan, mâner subțire finisat EVA și 2 vârfuri quiver din fibre de sticlă.

Art.-Nr.	Lungime m	Putere aruncare g	Acțiune	Lung.închisă cm	Sect.	Inele	Greutate g
25-9030277	2.70	5-30	balanced	138	2+2	9	125

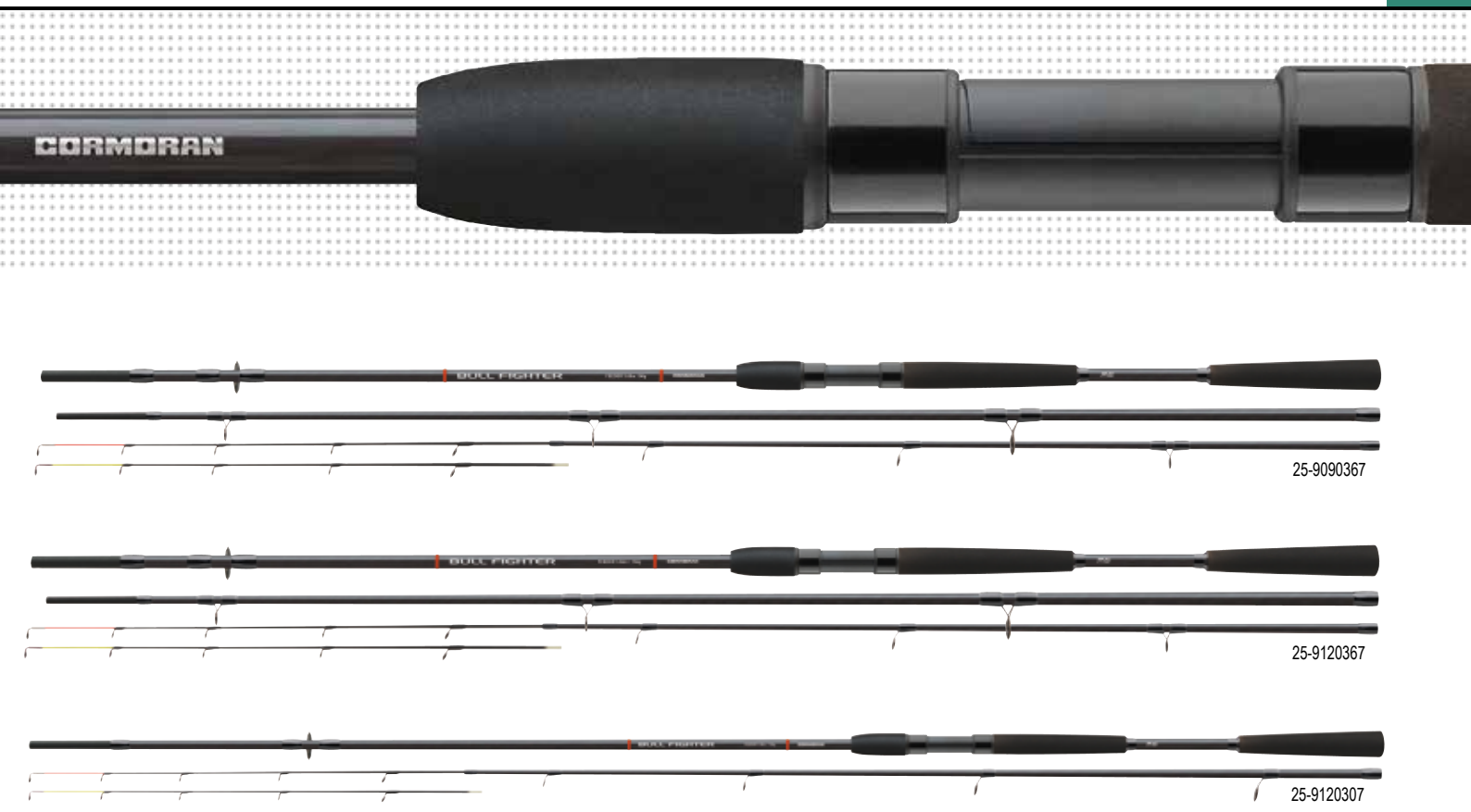

VÂRF FEEDER PENTRU BULL FIGHTER FEEDER

Art.-Nr.	Potrivite cu lanseta(-te) Art.-Nr.	Potrivite cu lanseta(-te) Putere aruncare g	Culoare	Tip
25-10090R	25-9090367, 25-9120367, 25-9150367, 25-9150397	-90/-150	red	MQ
25-10090Y	25-9090367, 25-9120367, 25-9150367, 25-9150397	-90/-150	yellow	LQ
25-10180R	25-9180367, 25-9180397, 25-9230367, 25-9230397, 25-9170307	-170/-180/-230	red	HQ
25-10180Y	25-9180367, 25-9180397, 25-9230367, 25-9230397, 25-9170307	-170/-180/-230	yellow	MQ
25-10120R	25-9120307	-120	red	HQ
25-10120Y	25-9120307	-120	yellow	LQ

VÂRFURI QUIVER PENTRU BULL FIGHTER PICKER

Art.-Nr.	Potrivite cu lanseta(-te) Art.-Nr.	Potrivite cu lanseta(-te) Putere aruncare g	Culoare	Tip
25-10030R	25-9030277	-30	red	HQ
25-10030Y	25-9030277	-30	yellow	LQ

Lansete de staționar

SPORTLINE

FEEDER 3.60m / 120g

CORMORAN



24-0120365

24-0150365

24-0120305

SPORTLINE FEEDER

Tehnologia „High Density Composite” din fibră de carbon chiar și pentru lansetele noastre economice.

Lansete de feeder foarte puternice, foarte rezistente și lansete de pescuit staționar, care oferă multă distracție și în lupta cu peștii mai mici, datorită designului special al fibrei blank-ului.

Echipate cu inele de Oxid de Titan și mânere finisate EVA.



- Blank HDG compozit
- Mâner EVA
- Inele Titanium Oxid
- Geantă textil

SPORTLINE FEEDER

LANSETĂ FEEDER | M | MH | H

Lansete de feeder puternice, cu acțiune dinamică longcast cu secțiunea mânerului puternică pentru aruncarea monturilor feeder grele, la distanțe mari, fără probleme.

Livrat cu 3 vărfuri quiver:

- roșu = H-rigid
- galben = M-mediu
- verde = L-light

Art.-Nr.	Lungime m	Putere aruncare g	Acțiune	Lung.închisă cm	Sect.	Inele	Greutate g
24-0100335	3.30	30-100	semi-parabolic	116	3+3	12	280
24-0100365	3.60	30-100	semi-parabolic	127	3+3	12	370
24-0120335	3.30	40-120	semi-parabolic	116	3+3	12	290
24-0120365	3.60	40-120	semi-parabolic	127	3+3	12	385
24-0150335	3.30	50-150	semi-parabolic	116	3+3	12	310
24-0150365	3.60	50-150	semi-parabolic	127	3+3	12	400
24-0150395	3.90	50-150	semi-parabolic	137	3+3	12	450



SPORTLINE SHORT TRACK FEEDER

LANSETĂ STALKER DE FEEDER | MH

Lansetele Short Track sunt aplicabile, atunci când lansetele clasice de feeder lungi sunt prea incomode sau când pescuiești lângă mal.

Livrate cu 3 vârfuri quiver:

- roșu = H-rigid
- galben = M-mediu
- verde = L-light

Art.-Nr.	Lungime m	Putere aruncare g	Acțiune	Lung.închisă cm	Sect.	Inele	Greutate g
24-0120305	3.00	40-120	semi-parabolic	107	3+3	10	230

VÂRF FEEDER PENTRU SPORTLINE FEEDER

Art.-Nr.	Potrivite cu lanseta(-te) Art.-Nr.	Potrivite cu lanseta(-te) Putere aruncare g	Culoare	Tip
24-9105R	24-0120305, 24-0100335, 24-0100365, 24-0120335, 24-0120365, 24-0150335, 24-0150365, 24-0150395	-100/-120/-150	red	HQ
24-9105Y	24-0120305, 24-0100335, 24-0100365, 24-0120335, 24-0120365, 24-0150335, 24-0150365, 24-0150395	-100/-120/-150	yellow	MQ
24-9105G	24-0120305, 24-0100335, 24-0100365, 24-0120335, 24-0120365, 24-0150335, 24-0150365, 24-0150395	-100/-120/-150	green	LQ

Lansete de staționar

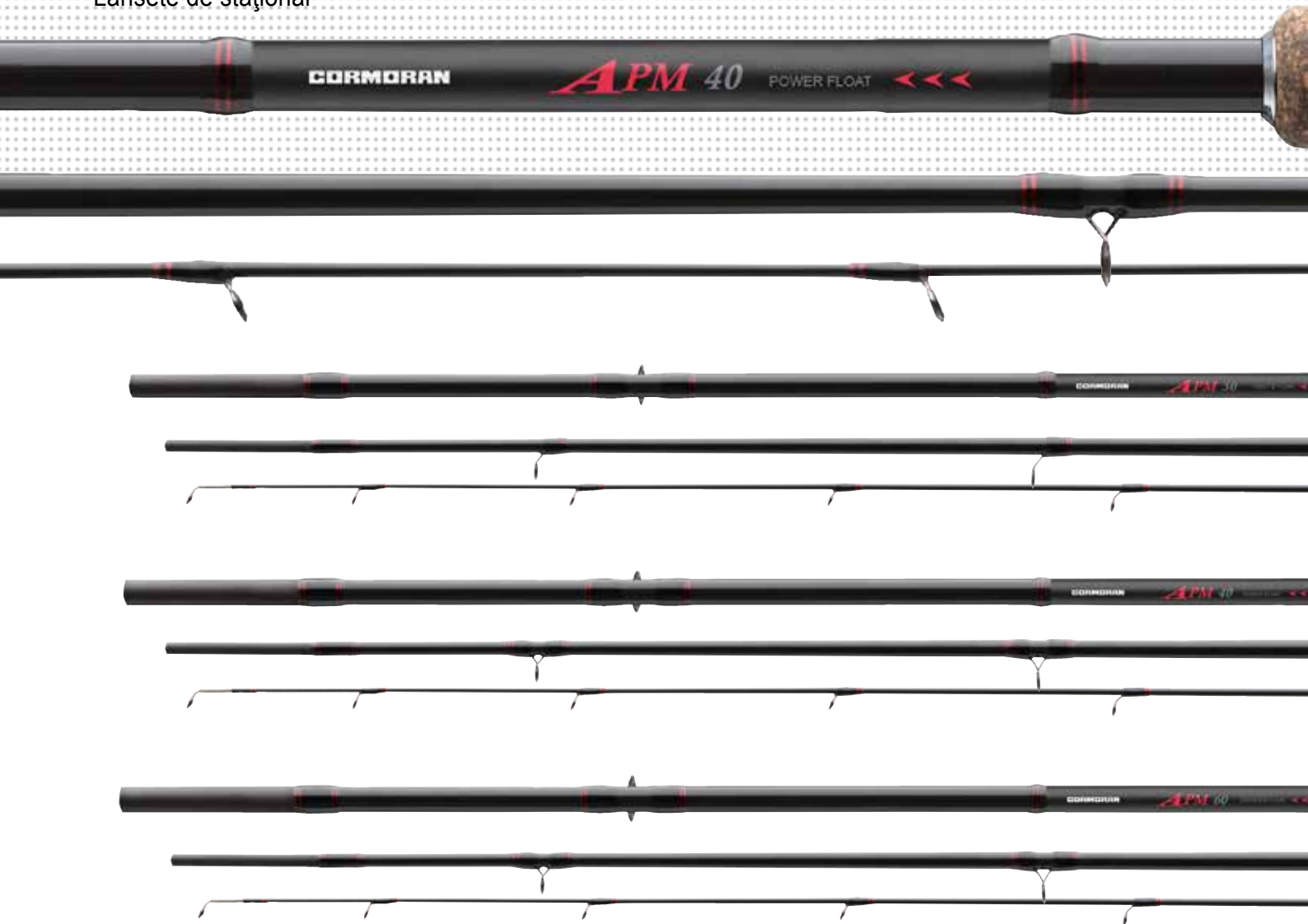

APM FLOAT

Lansetă high-end de pescuit la plută

Nu numai că pescuitul de feeder câștigă popularitate, dar, de asemenea, pescuitul la plută devine din ce în ce mai sofisticat și este în continuă evoluție. Tehnici de pescuit îmbunătățite și o gamă elaborată de echipamente dezvoltă cererea de lansete, care pot realiza acest potențial. Cerințele distanțelor de lansare mai lungi, pescuitul mai sensibil și o luptă mai controlată cu peștele sunt prioritare. Cu lansetele CORMORAN APM am dezvoltat trei serii, care acoperă toate zonele de pescuit la plută, cum ar fi staționar, șalău și pescuit la păstrăv în iazuri.

Fabricat din fibră de carbon SM24, echipate cu inele SiC și mâner finisat cu plută.



APM 30 TROUT & FLOAT

LANSETĂ PESCUIT LA PLUTĂ | PUTERE -30G

APM 30 Trout & Float prezintă un blank ușor și subțire, cu acțiune distinctă de vârf. Datorită acțiunii sensibile, aceste lansete sunt perfect aplicabile pentru pescuitul cu sbrolinos, precum și pentru pescuitul grosier dar și pescuitul șalăului cu momeli mici.

- Blank carbon SM24
- Mâner finisat plută premium
- Mandrină screw-down
- Inele SiC
- Geantă textil

Art.-Nr.	Lungime m	Putere aruncare g	Acțiune	Lung.închisă cm	Sect.	Inele	Greutate g
25-4030361	3.60	10-30	medium fast	125	3	13	240
25-4030391	3.90	10-30	medium fast	138	3	14	260



25-4030361

25-4040361

25-4060361

APM 40 POWER FLOAT

LANSETĂ PESCUIT LA PLUTĂ | PUTERE -40G

Lanșetă puternică de pescuit la plută pentru greutatea de aruncare de 10-40 g, cu vârf rapid și secțiunea mânerului puternică, pentru pescuitul cu waggler și plute. Dedicată pescuitului staționar, precum și pescuitului șalăului sau la păstrăv la distanțe mari.

Art.-Nr.	Lungime m	Putere aruncare g	Acțiune	Lung.închisă cm	Sect.	Inele	Greutate g
25-4040361	3.60	10-40	medium fast	125	3	13	265
25-4040391	3.90	10-40	medium fast	138	3	14	285

APM 60 DISTANCE FLOAT

LANSETĂ PESCUIT LA PLUTĂ | PUTERE -60G

Lanșetă de pescuit la plută puternică, universală pentru monturi de până la 60g cu vârf rapid și tronșonul mânerului puternic pentru pescuitul staționar țarghetat și la crap. APM distance float 60 îndeplinește promisiunile numelui său: concepute pentru distanțe mari, pentru utilizarea monturilor grele cu plută pe locuri îndepărtate. Chiar și pentru pescuitul cu sbirolinos mari la păstrăvi și pe ape mari, această lanșetă este alegerea potrivită.

Art.-Nr.	Lungime m	Putere aruncare g	Acțiune	Lung.închisă cm	Sect.	Inele	Greutate g
25-4060361	3.60	15-60	medium fast	125	3	13	270



SPECILAND ULTRA FEEDER



LANSETĂ FEEDER | XXH

Lansetă feeder ultra-puternică cu putere de aruncare până la 300g.

Lansetă perfectă pentru curent puternic precum în râul Rin. Speciland Ultra Feeder este dotat cu rezerve mari de putere, o mare putere de aruncare și de luptă.

Detectarea prezentărilor poate fi ajustată variabil, datorită celor 3 vârfuri quiver de carbon de 3oz, 4oz și 5oz.

- Blank carbon SM20C
- Mâner finisat plută / EVA high-quality
- Inele SiC
- Geantă textil

Art.-Nr.	Lungime m	Putere aruncare g	Acțiune	Lung.închisă cm	Sect.	Inele	Greutate g
25-5300399	3.90	-300	medium fast	142	3+3	14	390
25-5300429	4.20	-300	medium fast	151	3+3	14	430

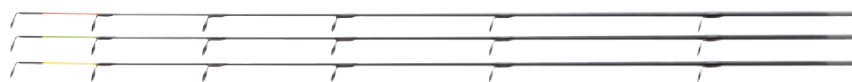

VÂRF FEEDER PENTRU SPECILAND ULTRA FEEDER

Art.-Nr.	Potrivite cu lanseta(-te) Art.-Nr.	Potrivite cu lanseta(-te) Putere aruncare g	Culoare	Tip
25-5300R	25-5300399, 25-5300429	-300	red	super stiff
25-5300G	25-5300399, 25-5300429	-300	green	extra stiff
25-5300Y	25-5300399, 25-5300429	-300	yellow	stiff



24-25369

DISTANCE MATCH

LANSETĂ MATCH | PUTERE -25G

Tehnologie modernă, design modern

Noua serie de lansete de carbon Distance Match revizuită se caracterizează printr-un raport calitate-preț excelent. Cu acțiunea sa rapidă și rezervele mari de putere, poate arunca, wagglere pe distanțe mari foarte precis. De asemenea, potrivit pentru pescuitul păstrăvului în iazuri.

Art.-Nr.	Lungime m	Putere aruncare g	Acțiune	Lung.inchisă cm	Sect.	Inele	Greutate g
24-25369	3.60	5-25	medium fast	127	3	13	190
24-25399	3.90	5-25	medium fast	137	3	14	205
24-25429	4.20	5-25	medium fast	147	3	15	230
24-25459	4.50	5-25	medium fast	158	3	16	255



- Blank carbon SM24
- Mâner finisat plută / EVA high-quality
- Inele SIC
- Geantă textil



26-2050241

PROFILINE TELE TRAVEL

LANSETĂ TRAVEL

Lansete spinning telescopice cu tronsoane scurte, caracterizate prin ușurința la transport, precum și prin acțiunea lor de vârf rapidă și un echilibru bun.

Art.-Nr.	Lungime m	Putere aruncare g	Acțiune	Lung.inchisă cm	Sect.	Inele	Greutate g
26-2025181	1.80	5-25	progressive	46	5	4	130
26-2040211	2.10	10-40	progressive	55	5	4	155
26-2050241	2.40	15-50	progressive	60	6	5	230
26-2060271	2.70	20-60	progressive	62	6	5	235
26-2070301	3.00	30-70	progressive	65	7	6	320



26-000401

EUROCOR TELE POLE

VERGI

Această serie de vergi este foarte economică, cu prețuri foarte bune pentru orice pescar de ocazie.

Art.-Nr.	Lungime m	Acțiune	Lung.inchisă cm	Sect.	Greutate g
26-000301	3.00	balanced	114	3	150
26-000401	4.00	balanced	114	4	250
26-000501	5.00	balanced	114	5	360
26-000601	6.00	balanced	114	6	500
26-000701	7.00	balanced	114	7	790

LANSETE SOMN

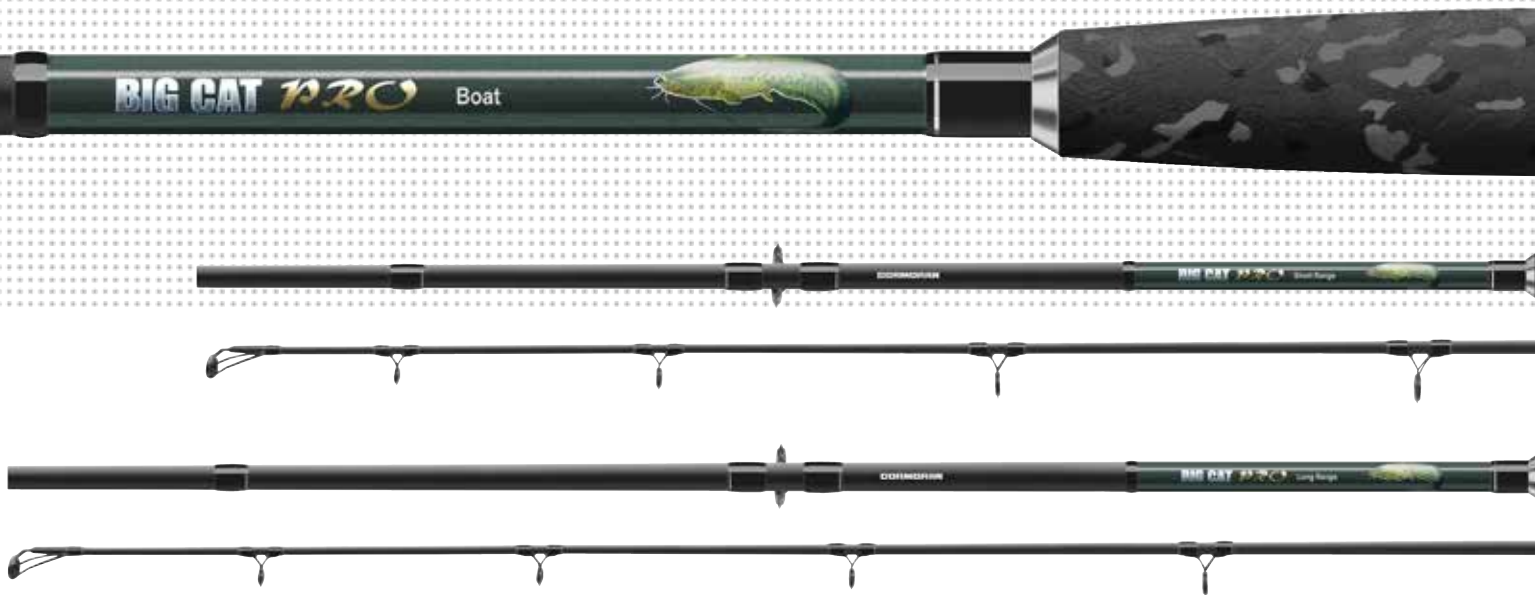

BIG CAT



BIG CAT PRO

Dure, indestructibile și cu o curbă perfectă de încovoiere.

Fabricată din fibră de carbon compozit de înaltă densitate. Acesta este materialul din care producem blank-urile de înaltă densitate ale lansetelor noastre de somn, care sunt capabile să facă față fiecărui pește de talie mare în timpul luptei, datorită reacției rapide, indiferent dacă trebuie să controlezi șocurile din vârf, din mâner în drill sau lansare. Presiunea pe care o puteți exercita asupra unui somn mare, cu aceste lansete este uriașă.



- Blank carbon de înaltă densitate
- Îmbinare fiabilă spigot
- Mâner finisat EVA camuflaj
- Mandrină solidă screw
- Inele SiC

BIG CAT PRO SHORT & LONG RANGE

LANSETE SOMN | XXH | XXXH

Art.-Nr.	Lungime m	Putere aruncare g	Acțiune	Lung.închisă cm	Sect.	Inele	Greutate g
20-1400285	2.80	100-400	progressive	146	2	8	425
20-1600305	3.00	200-600	progressive	156	2	9	495
20-1600335	3.30	200-600	progressive	172	2	10	615



20-1400285



20-1600305



29-1600230

SEACOR HALIBUT HDC INTERLINE

LANSETĂ BARCĂ INLINE | XXH | XXXH

Dacă ceva mare este situat în apropiere și așteaptă năluca dumneavoastră în adâncimea de fiordurilor din Norvegia, cu lanseta Halibut HDC Interline ești perfect echipat.

Lansetele Halibut HDC Interline sunt construite fără compromisuri, puternice și rezistente, fac față oricărui răpitor de talie mare ce încearcă să scape.

Datorită vârful lung, care se montează direct la mâner, centrul de greutate este situat foarte jos, ceea ce permite transmiterea forței în ansamblu pe blank. În ciuda puterii lor, aceste lansete sunt extraordinar de sensibile, dispun de o sensivitate foarte bună și, prin urmare, poate acoperi aproape întreaga gamă de pescuit greu în fiordurile norvegiene, indiferent dacă vizați pescuitul de halibut, cod sau wolffish.

Echipate cu mandrine premium screw-winch și capăt gimbal. Livrate cu husă de pânză.



- Blank HDG compozit
- Îmbinare fiabilă spigot
- Mâner solid EVA
- Mandrină solidă screw
- Capăt mâner gimbal
- Geantă textil



Art.-Nr.	Lungime m	Putere aruncare g	Acțiune	Lung.închisă cm	Sect.	Greutate g
29-1600210	2.10	200-600	medium fast	146	2	440
29-1600230	2.35	200-600	medium fast	164	2	455
29-1100210	2.10	300-1000	medium fast	146	2	505
29-1100230	2.35	300-1000	medium fast	164	2	455

CORASTRONG 8-BRAID

FIR TEXTIL | VERDE

CoraStrong 8-Braid - fabricat din Micro-Coramid

Indiferent unde pescuiești, ce fel de pește vizezi sau ce tehnică de pescuit preferați - cu CoraStrong 8-Braid, te afli mereu în siguranță și te poți bucura de un fir cu proprietăți optime de aruncare datorită împletirii strânse, structurii netede a firului și calibrarea exactă pe întreaga lungime. CoraStrong 8-Braid este un fir de înaltă tehnologie cu un raport preț-performanță incredibil.

Avantajul 1: Proprietăți optime de aruncare datorită ...

- structura netedă și optimă a firului - 8-Braid alunecă uniform prin inele
- acoperirea specială - reduce frecarea
- diametrul subțire - mai puțin vulnerabil la vânt lateral
- o structură a împletirii strânsă - fără denivelări
- nu absoarbe apă
- calibrarea exactă pe întreaga lungime
- efect de memorie redus - fără înfășurare.

Avantajul 2: detectarea optimă a mușcăturii datorită ...

- diametrul liniei subțiri - perfect în curenți
- elasticitate redusă - sunt de asemenea transmise și atacurile cele mai fine.

Avantajul 3: Îmbunătățirea siguranței în timpul aruncării și luptei din cauza ...

- puterea enormă - mai mult decât suficientă
- raportul optim dintre diametru și rezistența liniară
- rezistența excelentă la noduri
- elasticitate redusă - astfel încât înțeparea să fie mai rapidă și mai precisă
- rezistență ridicată la abraziune - ideală pentru condiții dificile
- rezistența la radiații UV - rezistă, de asemenea, expunerii puternice la soare
- durata lungă de viață - generează siguranță.



Art.-Nr.	Culoare	Capacitate m	Ø mm	Putere kg	Putere lb
32-8013510	green	135	0.10	6.30	14.0
32-8013512	green	135	0.12	7.70	17.0
32-8013514	green	135	0.14	9.40	20.5
32-8013516	green	135	0.16	11.40	25.0
32-8013518	green	135	0.18	13.20	29.0
32-8013520	green	135	0.20	15.10	33.0
32-8013525	green	135	0.25	18.80	43.0
32-8013530	green	135	0.30	28.80	62.5
32-8013535	green	135	0.35	37.50	82.5
32-8013540	green	135	0.40	45.20	99.5

Art.-Nr.	Culoare	Capacitate m	Ø mm	Putere kg	Putere lb
32-8030010	green	300	0.10	6.30	14.0
32-8030012	green	300	0.12	7.70	17.0
32-8030014	green	300	0.14	9.40	20.5
32-8030016	green	300	0.16	11.40	25.0
32-8030018	green	300	0.18	13.20	29.0
32-8030020	green	300	0.20	15.10	33.0
32-8030025	green	300	0.25	18.80	43.0
32-8030030	green	300	0.30	28.80	62.5
32-8030035	green	300	0.35	37.50	82.5
32-8030040	green	300	0.40	45.20	99.5

Art.-Nr.	Culoare	Capacitate m	Ø mm	Putere kg	Putere lb
32-8120012	green	1200	0.12	7.70	17.0
32-8120014	green	1200	0.14	9.40	20.5
32-8120016	green	1200	0.16	11.40	25.0
32-8120018	green	1200	0.18	13.20	29.0
32-8120020	green	1200	0.20	15.10	33.0
32-8120025	green	1200	0.25	18.80	43.0
32-8120030	green	1200	0.30	28.80	62.5
32-8120035	green	1200	0.35	37.50	82.5
32-8120040	green	1200	0.40	45.20	99.5



CORASTRONG BRAID

FIR TEXTIL | VERDE

25 de ani de CoraStrong - împletit de Coramid

CoraStrong aniversar de la Cormoran, a fost îmbunătățită o legendă între firele de pescuit, în ceea ce privește caracteristicile. Astfel, a fost realizat un fir de înaltă performanță, excelent datorită raportului preț-performanță, precum și a caracteristicilor sale.



Art.-Nr.	Culoare	Capacitate m	Ø mm	Putere kg	Putere lb
32-0013512	green	135	0.12	6.40	14.0
32-0013514	green	135	0.14	7.40	16.2
32-0013516	green	135	0.16	8.50	18.7
32-0013518	green	135	0.18	9.80	21.5
32-0013520	green	135	0.20	11.20	24.6
32-0013523	green	135	0.23	13.50	29.7
32-0013525	green	135	0.25	14.30	31.4
32-0013528	green	135	0.28	18.20	40.0
32-0013530	green	135	0.30	21.00	46.1

Caracteristici remarcabile de castabilitate, datorită ...

- structurii optime și uniforme a firului - alunecă cu ușurință prin inele
- împletite strâns - fără tăiere
- cea mai mică absorbție a apei - structura rămâne neschimbată
- calibrare exactă pe întreaga lungime
- efect redus de memorie - fără bucle la înfășurarea firului pe tambur

Marcaj de securitate îmbunătățit la aruncare și drill, datorită ...

- rezistenței liniare ridicată - raport optim dintre diametru și rezistența la rupere
- rezistența la nod deosebită
- elasticitate neglijabilă pentru o înțepare rapidă și precisă
- rezistență la abraziune extremă - perfectă pentru apele cu obstacolele subacvatice
- rezistența la radiațiile UV - chiar și expunerea intensă la soare nu reprezintă o problemă
- durată de viață lungă - nu este nevoie să verificați firul tot timp

Art.-Nr.	Culoare	Capacitate m	Ø mm	Putere kg	Putere lb
32-0030012	green	300	0.12	6.40	14.0
32-0030014	green	300	0.14	7.40	16.2
32-0030016	green	300	0.16	8.50	18.7
32-0030018	green	300	0.18	9.80	21.5
32-0030020	green	300	0.20	11.20	24.6
32-0030023	green	300	0.23	13.50	29.7
32-0030025	green	300	0.25	14.30	31.4
32-0030028	green	300	0.28	18.20	40.0
32-0030030	green	300	0.30	21.00	46.1
32-0030035	green	300	0.35	26.50	58.2
32-0030040	green	300	0.40	32.00	70.3



Art.-Nr.	Culoare	Capacitate m	Ø mm	Putere kg	Putere lb
32-0120012	green	1200	0.12	6.40	14.0
32-0120014	green	1200	0.14	7.40	16.2
32-0120016	green	1200	0.16	8.50	18.7
32-0120018	green	1200	0.18	9.80	21.5
32-0120020	green	1200	0.20	11.20	24.6
32-0120023	green	1200	0.23	13.50	29.7
32-0120025	green	1200	0.25	14.30	31.4
32-0120028	green	1200	0.28	18.20	40.0
32-0120030	green	1200	0.30	21.00	46.1
32-0120035	green	1200	0.35	26.50	58.2
32-0120040	green	1200	0.40	32.00	70.3



PROFILINE TARGET FISH LINE

Foarte ușor de pescuit cu Profiline. Pentru fiecare pește vizat există un Profiline special.



PROFILINE CATFISH

MONOFILAMENT | NEGRU

Art.-Nr.	Culoare	Capacitate m	Ø mm	Putere kg	Putere lb
36-141550	black	200	0.50	17.50	39.3



PROFILINE ZANDER

MONOFILAMENT | MARO DESCHIS

Art.-Nr.	Culoare	Capacitate m	Ø mm	Putere kg	Putere lb
36-141122	light brown	450	0.22	4.40	9.9
36-141125	light brown	450	0.25	5.60	12.6
36-141128	light brown	450	0.28	6.60	14.9



PROFILINE EEL

MONOFILAMENT | MARO

Art.-Nr.	Culoare	Capacitate m	Ø mm	Putere kg	Putere lb
36-141440	brown	300	0.40	12.90	29.0
36-141430	brown	400	0.30	7.60	17.0
36-141435	brown	400	0.35	9.90	22.3



Tamburii PROFILINE sunt fabricați cu un sistem „Euro-Hole” integrat iar firul este protejat cu o folie transparentă.

PROFILINE CARP

MONOFILAMENT | MARO ÎNCHIS

Art.-Nr.	Culoare	Capacitate m	Ø mm	Putere kg	Putere lb
36-141230	dark brown	400	0.30	7.60	17.0
36-141235	dark brown	400	0.35	10.00	22.5
36-141225	dark brown	450	0.25	5.70	12.8
36-141228	dark brown	450	0.28	6.60	14.9



PROFILINE PIKE

MONOFILAMENT | VERDE ÎNCHIS

Art.-Nr.	Culoare	Capacitate m	Ø mm	Putere kg	Putere lb
36-141340	dark green	300	0.40	12.90	29.0
36-141330	dark green	400	0.30	7.60	17.0
36-141335	dark green	400	0.35	9.90	22.3



PROFILINE TROUT

MONOFILAMENT | GRI DESCHIS

Art.-Nr.	Culoare	Capacitate m	Ø mm	Putere kg	Putere lb
36-141618	light grey	450	0.18	3.10	7.0
36-141620	light grey	450	0.20	3.70	8.3
36-141622	light grey	450	0.22	4.40	9.9
36-141625	light grey	450	0.25	5.60	12.6



NĂLUCI

CORA Z

OSCILANTĂ

Oscilanta clasică Cormoran revine cu lungimi și greutateți clasice. Echipat cu vârtej și ancoră rezistentă, puternică culoare bronz.



- Cârlig: ancoră CGS
- Echipat cu vârtej

Art.-Nr.	Culoare	Lungime cm	Greutate g	Conține buc.
50-860106	silver/silver	3.5	6.0	1
50-860116	silver/silver	5.0	16.0	1
50-860122	silver/silver	5.8	22.0	1
50-860130	silver/silver	6.7	30.0	1
50-860145	silver/silver	8.0	45.0	1

Art.-Nr.	Culoare	Lungime cm	Greutate g	Conține buc.
50-860206	silver/gold	3.5	6.0	1
50-860216	silver/gold	5.0	16.0	1
50-860222	silver/gold	5.8	22.0	1
50-860230	silver/gold	6.7	30.0	1
50-860245	silver/gold	8.0	45.0	1

Art.-Nr.	Culoare	Lungime cm	Greutate g	Conține buc.
50-860306	silver/chartreuse	3.5	6.0	1
50-860316	silver/chartreuse	5.0	16.0	1
50-860322	silver/chartreuse	5.8	22.0	1
50-860330	silver/chartreuse	6.7	30.0	1
50-860345	silver/chartreuse	8.0	45.0	1

Art.-Nr.	Culoare	Lungime cm	Greutate g	Conține buc.
50-860406	gold/gold	3.5	6.0	1
50-860416	gold/gold	5.0	16.0	1
50-860422	gold/gold	5.8	22.0	1
50-860430	gold/gold	6.7	30.0	1
50-860445	gold/gold	8.0	45.0	1

Art.-Nr.	Culoare	Lungime cm	Greutate g	Conține buc.
50-861006	silver/red scales	3.5	6.0	1
50-861016	silver/red scales	5.0	16.0	1
50-861022	silver/red scales	5.8	22.0	1
50-861030	silver/red scales	6.7	30.0	1
50-861045	silver/red scales	8.0	45.0	1



VOBLERE SPECIALE PENTRU PESCUITUL LIGHT ȘI ULTRA-LIGHT.



REALFISH
DESIGN



REALFISH
DESIGN



COR F1 | 35MM

MINI VOBLER | PLUTITOR | ADÂNCIME ACTIVARE PÂNĂ LA 0.8M

Acest micro-vobler, de 3.5cm, a fost proiectat în special pentru pescuitul ultra-light la păstrăv în curenți și iazuri, precum și pentru biban și clean. Acesta poate fi prezentat atât încet, cât și rapid.

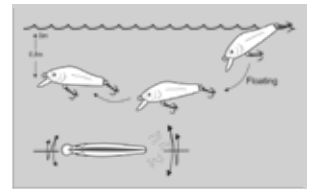

Art.-Nr.	Culoare	Lungime cm	Greutate g	Conține buc.
53-04351	baby brown trout	3.5	2.0	1
53-04352	carp	3.5	2.0	1
53-04353	metallic brown	3.5	2.0	1
53-04354	watermelon seed	3.5	2.0	1



REALFISH
DESIGN



REALFISH
DESIGN



COR F2 | 35MM

MINI VOBLER | LENT SCUFUNDĂTOR | ADÂNCIME ACTIVARE PÂNĂ LA 1.2M

Acest micro-vobler de 3.5cm a fost gândit în special pentru pescuitul ultra-light la o adâncime medie de pentru păstrăv, biban și clean. Acțiune foarte activă.

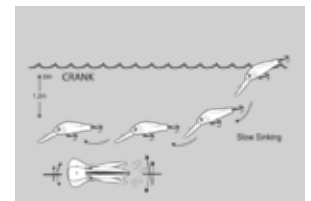

Art.-Nr.	Culoare	Lungime cm	Greutate g	Conține buc.
53-04361	carp	3.5	2.5	1
53-04362	perch	3.5	2.5	1
53-04363	firetiger	3.5	2.5	1
53-04364	hot orange	3.5	2.5	1

NĂLUCI



COR F6 | 70MM

VOBLER LONG DISTANCE | PLUTITOR | ADÂNCIME ACTIVARE PÂNĂ LA 0.8M

Vobler universal pentru toți răpitorii care face figură frumoasă atât pe lac, cât și în curenți - poate fi prezentat cu toate stilurile moderne și este de succes pe recuperare lentă, constantă.

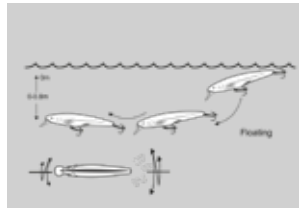

Art.-Nr.	Culoare	Lungime cm	Greutate g	Conține buc.
53-04701	baby brown trout	7.0	4.0	1
53-04702	dying roach	7.0	4.0	1
53-04703	perch	7.0	4.0	1
53-04704	striped seed	7.0	4.0	1

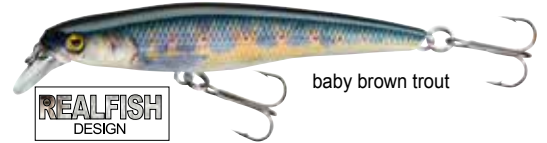

baby brown trout



dying roach

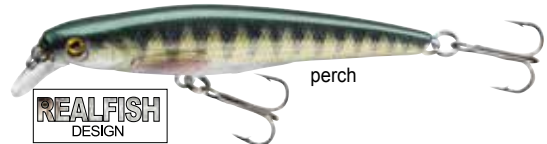

perch



striped seed



COR F7 | 70MM

VOBLER | PLUTITOR | ADÂNCIME ACTIVARE PÂNĂ LA 1.5M

Un vobler extrem de reușit pentru biban mare și păstrăv. Mișcările de flanking ale lui COR F7 intră în acțiune în timpul tehnicilor Stop & Go, precum și la twitching. Potrivit pentru apele silențioase și curenții. Ideal pentru pescuitul la știucă și șalău.

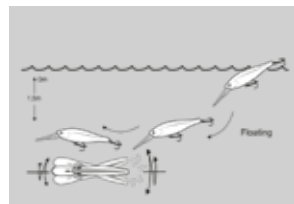

Art.-Nr.	Culoare	Lungime cm	Greutate g	Conține buc.
53-04711	dying roach	7.0	8.0	1
53-04712	perch	7.0	8.0	1
53-04713	matt ayu	7.0	8.0	1
53-04714	herring	7.0	8.0	1



dying roach



perch



matt ayu



herring

NĂLUCI

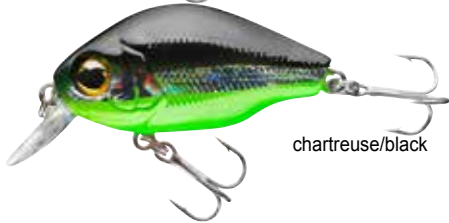

COR F14 | 45MM

MINI CRANKBAIT | PLUTITOR | ADÂNCIME ACTIVARE PÂNĂ LA 1.2M

Acest mic, relativ greu, vobler Belly Dog Crank nu poate fi ratat de vre-un răpitor, mai ales că produce turbulențe enorme. Datorită flotabilității bine dozate, acesta se ridică lent la suprafață în momentul opririi pe recuperare. Forma compactă, sferică a lui COR F14 permite aruncări extrem de lungi și precise.

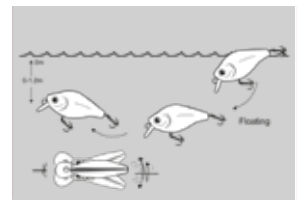

Art.-Nr.	Culoare	Lungime cm	Greutate g	Conține buc.
53-04421	chocolate	4.5	7.1	1
53-04422	yellow pellet	4.5	7.1	1
53-04423	hot pink	4.5	7.1	1
53-04424	chartreuse/black	4.5	7.1	1

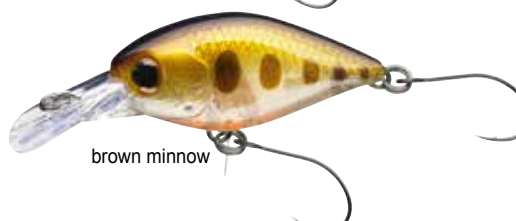
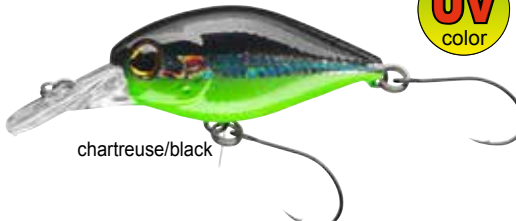

COR F15 | 37MM

MINI CRANKBAIT | PLUTITOR | ADÂNCIME ACTIVARE PÂNĂ LA 1.6M

Mic și compact, pentru scufundări adânci, care poate atrage chiar și șalăul pe lângă păstrăv și biban. Câștigă adâncime într-adevăr rapid și se ridică lent și seducător la suprafață în timpul opririi pe recuperare. Armat cu 2 cârlige pentru o protecție optimă a peștilor. Această crank nu ar trebui să lipsească din nicio cutie.

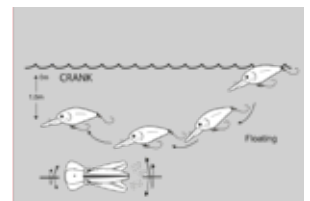

Art.-Nr.	Culoare	Lungime cm	Greutate g	Conține buc.
53-04431	green pellet	3.7	4.5	1
53-04432	yellow/black	3.7	4.5	1
53-04433	chartreuse/black	3.7	4.5	1
53-04434	brown minnow	3.7	4.5	1

NĂLUCI



COR F16 | 27MM

MINI VOBLER | PLUTITOR | ADÂNCIME ACTIVARE PÂNĂ LA 1.0M

Mini vobler pentru pescuitul ultra-light la păstrăv, biban și clean. Armat cu un singur cârlig și legat cu pană seducătoare. În ciuda dimensiunilor sale mici, datorită formei sale compacte, poate fi aruncat departe și precis. Prezentare foarte activă și variabilă.

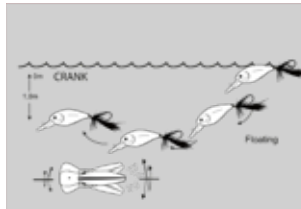

Art.-Nr.	Culoare	Lungime cm	Greutate g	Conține buc.
53-04441	yellow pellet	2.7	2.5	1
53-04442	green pellet	2.7	2.5	1
53-04443	copper pearl	2.7	2.5	1
53-04444	hot back	2.7	2.5	1



yellow pellet



green pellet



copper/pearl



hot back



COR SLS2 | 35MM

MINI VOBLER | LENT SCUFUNDĂTOR | ADÂNCIME ACTIVARE PÂNĂ LA 0.8M

Vobler lent scufundător pentru păstrăv și biban cu imitația realistă a peștilor pradă mici. Potrivit pentru apele stătătoare și curenții slabi. Recuperarea constantă, schimbarea vitezei și smucituri la intervale variabile - COR SLS2 este letal.

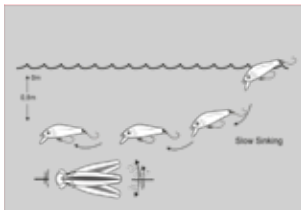

Art.-Nr.	Culoare	Lungime cm	Greutate g	Conține buc.
53-04461	black head	3.5	2.0	1
53-04462	copper pearl	3.5	2.0	1
53-04463	pale ayu	3.5	2.0	1
53-04464	hot ayu	3.5	2.0	1



black head



copper/pearl



pale ayu



hot ayu

NĂLUCI

SET NĂLUCI REALFISH DESIGN

REALFISH
DESIGN

Copiind natura. Datorită unei tehnici speciale, am reușit să imprimăm pe voblere modele de pește, foarte realiste, care, în combinație cu acțiunea lor foarte realistă, fac ca aceste voblere să fie extrem de atrăgătoare.

Aceste seturi de voblere au fost compuse în special pentru domenii specifice de aplicare și pe specii de pești. Datorită selecției modelelor RealFish și acțiunilor diverse sunt vizate cu ajutorul acestor seturi diferite specii de pești răpitori, pe diferite tipuri de apă.

Voblerele sunt armate cu ancore triple ascuțite și durabile, montate pe inele despicate dure.



„BABY BROWN TROUT DESIGN“ LURE SET

SORTIMENT DE VOBLERE | DESIGN PĂSTRĂV FÂNTÂNEL

3 voblere cu design RealFish „baby brown trout“. Foarte prinzătoare pentru biban, păstrăv și clean, precum și știucă și șalău în sezonul cald.

Art.-Nr.	Culoare	Lungimi cm	Set conținut buc.
53-00023	baby brown trout	5.0/5.5/6.5	3

„PERCH DESIGN“ LURE SET

SORTIMENT DE VOBLERE | DESIGN BIBAN

3 voblere cu design RealFish „perch“. Puteți să pescuiți orice răpitor cu aceste voblere în ape stătătoare, precum și în curenți.

Art.-Nr.	Culoare	Lungimi cm	Set conținut buc.
53-00026	perch	5.5/7.0/7.8	3



„ROACH DESIGN“ LURE SET

SORTIMENT DE VOBLERE | DESIGN PLĂTICĂ

3 voblere cu design RealFish „roach“.
Voblere universale pentru toate situațiile și aproape toate speciile de răpitori.

Art.-Nr.	Culoare	Lungimi cm	Set conținut buc.
53-00027	roach	5.5/6.5/7.0	3



„MIXED DESIGN“ LURE SET 1

SORTIMENT DE VOBLERE | MIX DESIGN REALFISH

3 voblere diferite, cu 3 modele diferite RealFish : dyng roach, brown trout și biban.
Aplicabilitate universală, aproape pentru toate domeniile de aplicare și aproape toate speciile de răpitori, în special păstrăv și biban.

Art.-Nr.	Culoare	Lungimi cm	Set conținut buc.
53-00028	color mix 3	3.5/4.0/4.5	3



„MIXED DESIGN“ LURE SET 2

SORTIMENT DE VOBLERE | MIX DESIGN REALFISH

3 voblere cu o adâncime de activare identică de aprox. 1.2m cu 3 modele diferite RealFish: dying roach, brown trout și biban.
Aplicabilitate universală pentru aproape toate speciile de răpitori.

Art.-Nr.	Culoare	Lungimi cm	Set conținut buc.
53-00029	color mix 2	7.0/7.0/7.0	3

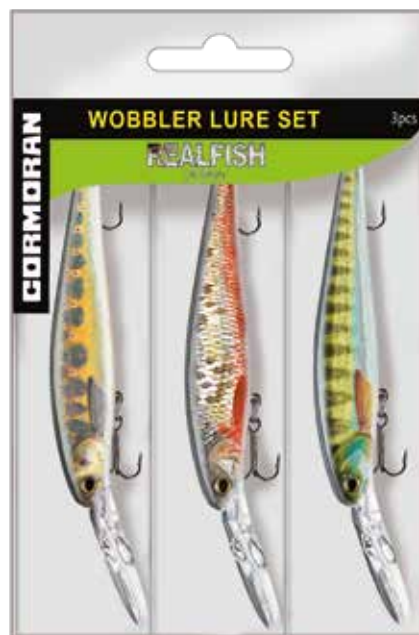

„MIXED DESIGN“ LURE SET 3

SORTIMENT DE VOBLERE | MIX DESIGN REALFISH

3 voblere, cu aceeași adâncime de scufundare de aprox. 3.0m, cu 3 modele RealFish diferite: dying roach, brown trout și biban.
Aplicație universală, în special pe apele stătătoare și pentru toate speciile de răpitori mari, cum ar fi șalăul și, mai ales, știuca.

Art.-Nr.	Culoare	Lungimi cm	Set conținut buc.
53-00030	color mix 3	9.0/9.0/9.0	3

NĂLUCI

SETURI NĂLUCI DEDICATE

Aceste seturi de voblere sunt adaptate în mod special pentru pescuitul stucii, șalăului, bibanului și păstrăvului. Fiecare set este livrat într-o cutie mică pentru transportul facil.



TARGET FISH LURE SET PIKE

SORTIMENT DE VOBLERE | PEȘTE ȚINTĂ: ȘTIUCĂ

Art.-Nr.	Lungimi cm	Set conținut buc.
53-00100	8.5/11.0/11.0	3

TARGET FISH LURE SET ZANDER

SORTIMENT DE VOBLERE | PEȘTE ȚINTĂ: ȘALĂU

Art.-Nr.	Lungimi cm	Set conținut buc.
53-00101	5.0/6.0/7.5/11.0	4



TARGET FISH LURE SET TROUT

SORTIMENT DE VOBLERE | PEȘTE ȚINTĂ: PĂSTRĂV

Art.-Nr.	Lungimi cm	Set conținut buc.
53-00102	2.5/4.0/4.5/5.0	4

TARGET FISH LURE SET PERCH

SORTIMENT DE VOBLERE | PEȘTE ȚINTĂ: BIBAN

Art.-Nr.	Lungimi cm	Set conținut buc.
53-00103	4.0/4.0/4.5/5.5	4

Art.-Nr.	Culoare	Mărime	Greutate g	Conține buc.
50-84001	silver	1	3.0	1
50-84002	silver	2	4.0	1
50-84003	silver	3	7.0	1
50-84004	silver	4	12.5	1
50-84005	silver	5	20.0	1

Art.-Nr.	Culoare	Mărime	Greutate g	Conține buc.
50-84011	gold	1	3.0	1
50-84012	gold	2	4.0	1
50-84013	gold	3	7.0	1
50-84014	gold	4	12.5	1
50-84015	gold	5	20.0	1

Art.-Nr.	Culoare	Mărime	Greutate g	Conține buc.
50-84021	copper	1	3.0	1
50-84022	copper	2	4.0	1
50-84023	copper	3	7.0	1
50-84024	copper	4	12.5	1
50-84025	copper	5	20.0	1

Art.-Nr.	Culoare	Mărime	Greutate g	Conține buc.
50-84031	silver/holographic	1	3.0	1
50-84032	silver/holographic	2	4.0	1
50-84033	silver/holographic	3	7.0	1
50-84034	silver/holographic	4	12.5	1
50-84035	silver/holographic	5	20.0	1

Art.-Nr.	Culoare	Mărime	Greutate g	Conține buc.
50-84041	gold/holographic	1	3.0	1
50-84042	gold/holographic	2	4.0	1
50-84043	gold/holographic	3	7.0	1
50-84044	gold/holographic	4	12.5	1
50-84045	gold/holographic	5	20.0	1

Art.-Nr.	Culoare	Mărime	Greutate g	Conține buc.
50-84051	silver/red dots	1	3.0	1
50-84052	silver/red dots	2	4.0	1
50-84053	silver/red dots	3	7.0	1
50-84054	silver/red dots	4	12.5	1
50-84055	silver/red dots	5	20.0	1

Art.-Nr.	Culoare	Mărime	Greutate g	Conține buc.
50-84061	silver/red striped	1	3.0	1
50-84062	silver/red striped	2	4.0	1
50-84063	silver/red striped	3	7.0	1
50-84064	silver/red striped	4	12.5	1
50-84065	silver/red striped	5	20.0	1

Art.-Nr.	Culoare	Mărime	Greutate g	Conține buc.
50-84071	orange tiger	1	3.0	1
50-84072	orange tiger	2	4.0	1
50-84073	orange tiger	3	7.0	1
50-84074	orange tiger	4	12.5	1
50-84075	orange tiger	5	20.0	1

BULLET

SPINNER

În ciuda gamei de voblere și năluci din plastic, rotativele sunt încă foarte populare. Cormoran Bullet Spinners sunt foarte bine echilibrate, se rotesc chiar și pe recuperare lentă și sunt echipate cu ancore ascuțite și rezistente.



- Cârlig: ancoră CGS
- Ape: ape stătătoare & curent

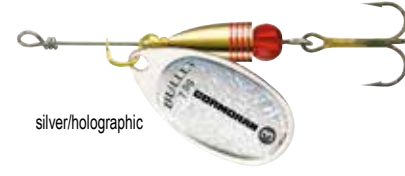
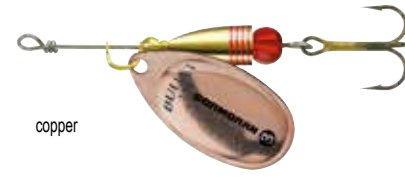

BULLET SINGLE

SPINNER | CU UN CÂRLIG

Cele mai obișnuite spinnerne CORMORAN sunt disponibile și cu un singur cârlig. În special pentru pescuitul ușor în iazuri și pâraie la păstrăv. De asemenea, ideal pentru pescuitul bibanului.

- Cârlig: CGS un singur cârlig
- Ape: ape stătătoare & curent

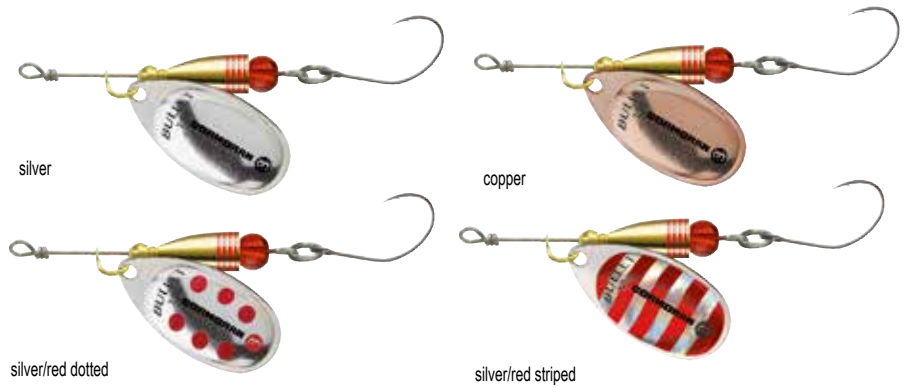

Art.-Nr.	Culoare	Mărime	Greutate g	Conține buc.
50-85001	silver	1	3.0	1
50-85002	silver	2	4.0	1
50-85003	silver	3	7.0	1

Art.-Nr.	Culoare	Mărime	Greutate g	Conține buc.
50-85011	copper	1	3.0	1
50-85012	copper	2	4.0	1
50-85013	copper	3	7.0	1

Art.-Nr.	Culoare	Mărime	Greutate g	Conține buc.
50-85021	silver/red dots	1	3.0	1
50-85022	silver/red dots	2	4.0	1
50-85023	silver/red dots	3	7.0	1

Art.-Nr.	Culoare	Mărime	Greutate g	Conține buc.
50-85031	silver/red striped	1	3.0	1
50-85032	silver/red striped	2	4.0	1
50-85033	silver/red striped	3	7.0	1

BULLET SINGLE UL2

SPINNER ULTRALIGHT | CU UN CÂRLIG

Spinner special dezvoltat, de mărime 0 ultra-light, cu vârtej integrat și singur cârlig cu pană. Perfect conceput pentru pescuitul păstrăvilor în iaz și pârauri. De asemenea, foarte ademenitor pentru biban și clean.

- Cârlig: CGS un singur cârlig
- Ape: ape stătătoare & curent
- Echipat cu pene



Art.-Nr.	Culoare	Mărime	Greutate g	Conține buc.
50-87210	black/red	0	2.8	1
50-87220	chartreuse/black	0	2.8	1
50-87230	silver/holographic	0	2.8	1
50-87250	pearl	0	2.8	1
50-87270	red/blue	0	2.8	1

SET OSCILANTE TORO ULTRA LIGHT TROUT

6 oscilante Toro UL în cutie



TORO UL SET 1

SORTIMENT OSCILANTE PĂSTRĂV

Art.-Nr.	Set conținut buc.
50-88901	6



TORO UL SET 2

SORTIMENT OSCILANTE PĂSTRĂV

Art.-Nr.	Set conținut buc.
50-88902	6



TORO UL SET 3

SORTIMENT OSCILANTE PĂSTRĂV

Art.-Nr.	Set conținut buc.
50-88903	6



TORO UL SET 4

SORTIMENT OSCILANTE PĂSTRĂV

Art.-Nr.	Set conținut buc.
50-88904	6



TORO UL SET 5

SORTIMENT OSCILANTE PĂSTRĂV

Art.-Nr.	Set conținut buc.
50-88905	6

NĂLUCI

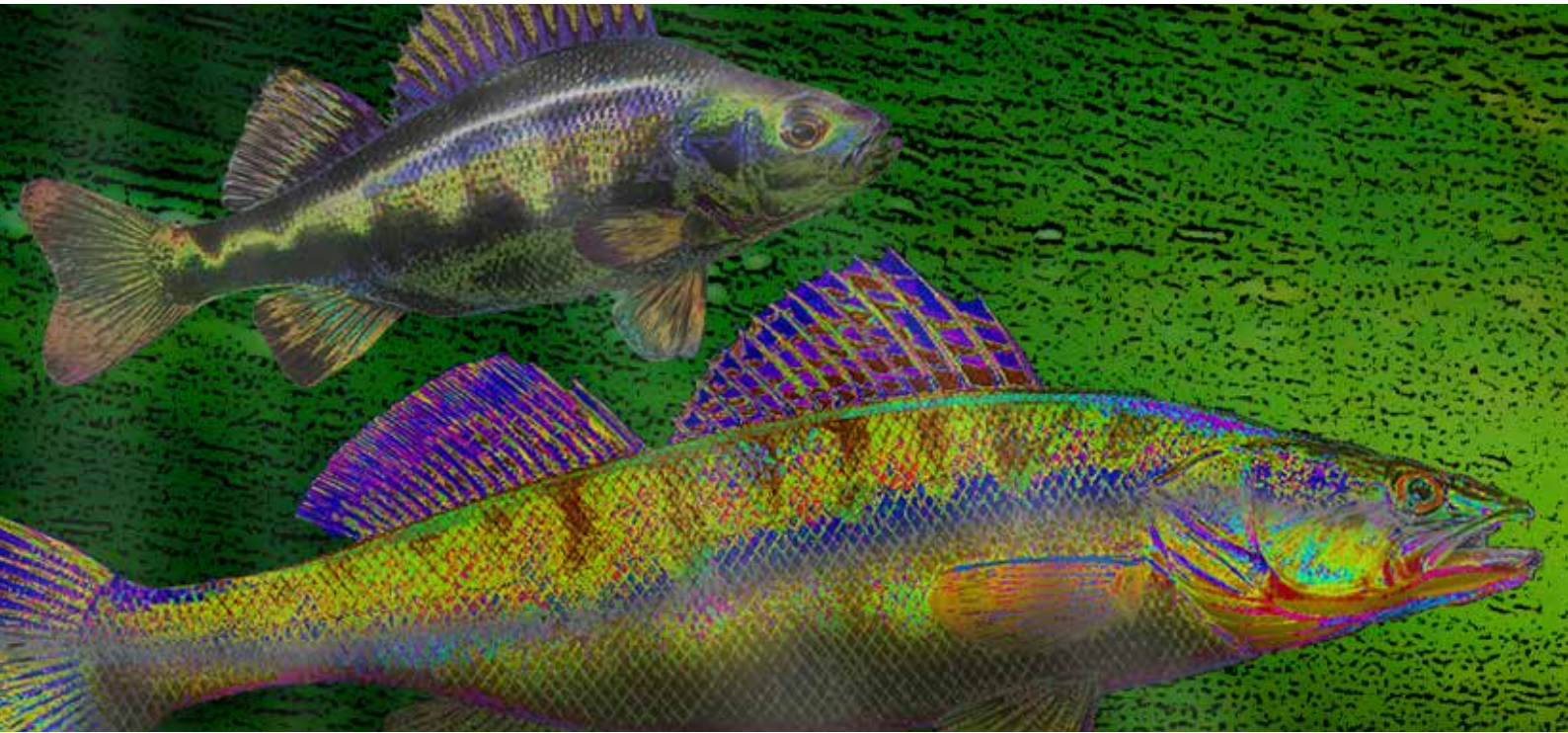

ACTION FIN SHAD

READY TO FISH

Action Fin Shad este disponibil echipat cu jigg.
10cm: jigg 10g - greutate totală: 17g 13cm: jigg 15g - greutate totală: 29g

ACTION FIN SHAD | 100MM

SHAD | GATA DE PESCUIT

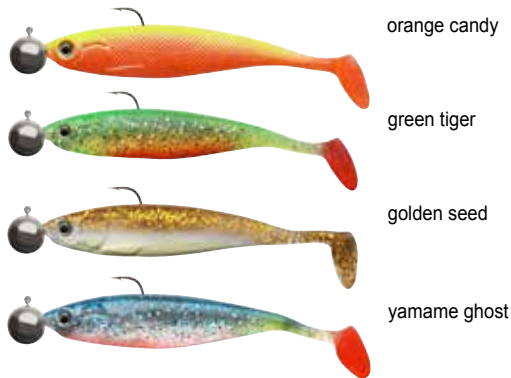

ACTION FIN SHAD | 130MM

SHAD | GATA DE PESCUIT

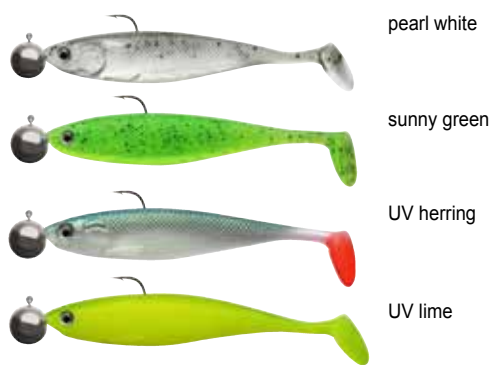

Art.-Nr.	Culoare	Lungime cm	Greutate g	Conține buc.
51-880010	orange candy	10.0	17.0	2
51-880310	green tiger	10.0	17.0	2
51-880410	golden seed	10.0	17.0	2
51-880510	yamame ghost	10.0	17.0	2
51-880610	pearl white	10.0	17.0	2
51-880710	sunny green	10.0	17.0	2
51-880910	UV herring	10.0	17.0	2
51-881110	UV lime	10.0	17.0	2

Art.-Nr.	Culoare	Lungime cm	Greutate g	Conține buc.
51-880030	orange candy	13.0	29.0	2
51-880330	green tiger	13.0	29.0	2
51-880430	golden seed	13.0	29.0	2
51-880530	yamame ghost	13.0	29.0	2
51-880630	pearl white	13.0	29.0	2
51-880730	sunny green	13.0	29.0	2
51-880930	UV herring	13.0	29.0	2
51-881130	UV lime	13.0	29.0	2



CRAZY FIN SHAD

READY TO FISH

Crazy Fin Shad este disponibil și în varianta echipată cu jigg.
10cm: jigg 10g - greutate totală: 16g 13cm: jigg 15g - greutate totală: 27g

CRAZY FIN SHAD | 100MM

CRAZY FIN SHAD | 130MM

SHAD | GATA DE PESCUIT

SHAD | GATA DE PESCUIT

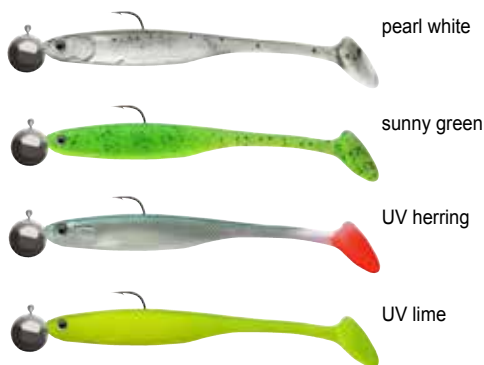

Art.-Nr.	Culoare	Lungime cm	Greutate g	Conține buc.
51-890010	orange candy	10.0	16.0	2
51-890310	green tiger	10.0	16.0	2
51-890410	golden seed	10.0	16.0	2
51-890510	yamame ghost	10.0	16.0	2
51-890610	pearl white	10.0	16.0	2
51-890710	sunny green	10.0	16.0	2
51-890910	UV herring	10.0	16.0	2
51-891110	UV lime	10.0	16.0	2

Art.-Nr.	Culoare	Lungime cm	Greutate g	Conține buc.
51-890030	orange candy	13.0	27.0	2
51-890330	green tiger	13.0	27.0	2
51-890430	golden seed	13.0	27.0	2
51-890530	yamame ghost	13.0	27.0	2
51-890630	pearl white	13.0	27.0	2
51-890730	sunny green	13.0	27.0	2
51-890930	UV herring	13.0	27.0	2
51-891130	UV lime	13.0	27.0	2

BOOMS

Sunt încă unul dintre accesoriile cele mai utilizate de pescarii de crap și feeder. Bine înțeles aceste Anti-Tangle sunt aplicabile și pentru pescuitul grosier.



FLEXI BOOM FEEDER

CURB | CU VÂRTEJ 360°

Anti-Tangle curbat, flexibil, cu agrafă cu vârtej ce se poate roti liber în jurul tubului.

Art.-Nr.	Culoare	Lungime cm	Tip	Conține buc.
49-52013	sand	13.0	curb	2

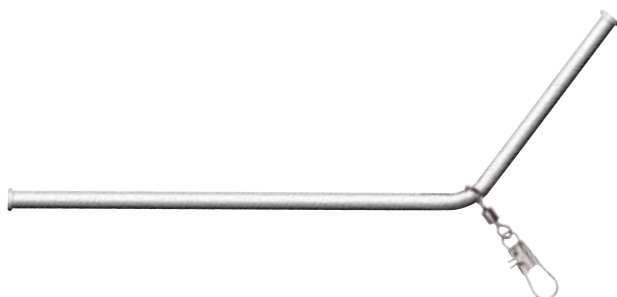

ANTI-TANGLE BOOM METAL

CURB | CU VÂRTEJ

Anti-Tangle puternic de formă curbă cu agrafă cu vârtej.

Art.-Nr.	Culoare	Lungime cm	Tip	Conține buc.
49-52412	silver	12.0	curb	3

CUTIE VALET MONTURI PRO CARP

Special dezvoltat pentru a fi păstrate drepte aprox. 15 monturi de crap. Rapid și sigur de manipulat. Cu 2 cutii separate mini, în cazul în care ace și cârlige momeala pot fi stocate.

Art.-Nr.	Mărime cm	Conține buc.
11-10104	34.5x9x2.6	1

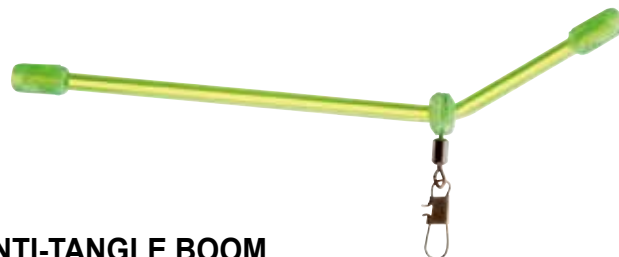

ANTI-TANGLE BOOM

CURB | CU VÂRTEJ

Fabricat din plastic, cu vârtej

Art.-Nr.	Culoare	Lungime cm	Tip	Conține buc.
48-51110	green	10.0	curb	3
48-51112	green	12.0	curb	3



ANTI-TANGLE BOOM

CURB | CU AGRAFĂ

Anti-Tangle universal, curbat folosit la pescuitul grosier, de feeder și la crap. Cu protecție pentru opritoare la capete.

Art.-Nr.	Culoare	Lungime cm	Tip	Conține buc.
49-53105	black	5.0	curb	3
49-53110	black	10.0	curb	3
49-53115	black	15.0	curb	3
49-53125	black	25.0	curb	3



Livrat fără monturi

**MONTURI
HAIR RIGS**



PRO CARP CLASSIC BOILIE RIG

CU CARLIG DE CRAP T4 (ACOPERIT CU TEFLON)

Domeniu extrem de larg de aplicare - aproape fiecare momeala crap poate fi folosită pe Classic Rig. Datorită monturii pivotante Rolling Swivel, poate fi folosit cu plumb inline, precum și cu clip de siguranță. Materialul scufundător al lider-ului spăstrează întreaga montură la sol făcând-o aproape invizibilă pentru crap.

Art.-Nr.	Lungime montură cm	Mărime cârlig	Putere lb	Conține buc.
11-02300-1	18.0	1	25	2
11-02300-2	18.0	2	25	2
11-02300-4	18.0	4	25	2
11-02300-6	18.0	6	25	2

PRO CARP LINE ALIGNER RIG

CU CARLIG DE CRAP T3 (ACOPERIT CU TEFLON)

Montura Alligner prevede unică funcție a cârligului. Datorită formei tubului termoretractabil, este dificil pentru crap să scuie momeala și cârligul absorbit. Pentru boilies, pop up și pellete.

Art.-Nr.	Lungime montură cm	Mărime cârlig	Putere lb	Conține buc.
11-02301-1	18.0	1	25	2
11-02301-2	18.0	2	25	2
11-02301-4	18.0	4	25	2
11-02301-6	18.0	6	25	2

PRO CARP HIGH ABRASION RIG

CU CARLIG DE CRAP T4 (ACOPERIT CU TEFLON)

Dacă ai întâlnit multe scoici, plante sau crengi în apă, montura High Abrasion este exact ceea ce aveți nevoie. Datorită rezistență ridicate la abraziune vă păstrați montura întreagă chiar și în situații dificile. Deci este perfect potrivită pentru pescuitul în curenți.

Art.-Nr.	Lungime montură cm	Mărime cârlig	Putere lb	Conține buc.
11-02302-1	18.0	1	35	2
11-02302-2	18.0	2	35	2
11-02302-4	18.0	4	35	2
11-02302-6	18.0	6	35	2

PRO CARP CLASSIC RIG

CU CARLIG DE CRAP T4 (ACOPERIT CU TEFLON)

O montură clasică, combinată cu o prindere magistrală la linia principală. Din ce în ce mai populare vârtejele Quick Change. Schimbarea monturii din cauza cârligului sau a momealii posibil atât de rapid ca niciodată înainte. Leaderul și cârligul montat sunt potrivite cu aproape toate genurile de ape de pescuit.

Art.-Nr.	Lungime montură cm	Mărime cârlig	Putere lb	Conține buc.
11-02303-1	18.0	1	25	2
11-02303-2	18.0	2	25	2
11-02303-4	18.0	4	25	2
11-02303-6	18.0	6	25	2



PRO CARP COMBI RIG

CU CARLIG DE CRAP T6 (ACOPERIT CU TEFLON)

Montura Combi combină rigiditatea la lansare și comportamentul natural al momelii. Materialul fluorocarbon previne încurcarea monturii și este aproape invizibil sub apă. Leaderul din materialul moale utilizat, asigură absorbția cu ușurință a momelii. Cu folosirea lestului Pro Carp Tungsten- Putty pe lider ai o moantură excelentă Pop-Up.

Art.-Nr.	Lungime montură cm	Mărime cârlig	Putere lb	Conține buc.
11-02305-2	19.0	2	25	2
11-02305-4	19.0	4	25	2
11-02305-6	19.0	6	25	2

PRO CARP CLASSIC BOILIE RIG ST

CU CARLIG DE CRAP T4 (ACOPERIT CU TEFLON)

Cu nodul complet protejat, asigurate de tuburi termo-retractabile și cu o rată de înțepare extrem de bună. Leader-ul și cârligul sunt potrivite pentru orice tip de apă. Dimensiunea vârtejului este potrivită pentru toate clipurile de siguranță și leader in-line.

Art.-Nr.	Mărime cârlig	Putere lb	Conține buc.
11-02320-2	2	35	2
11-02320-4	4	25	2
11-02320-6	6	25	2



PRO CARP POP-UP BOILIE RIG

CU CARLIG DE CRAP T2 (ACOPERIT CU TEFLON)

Montura Pop-Up este perfect potrivită dacă este necesar un boilies flotant. Tija lungă a cârligului T2 utilizat garantează o mișcare naturală a momelii sub apă și poate fi absorbit de crap cu ușurință. Datorită lestului suplimentar Pro Carp Tungsten- Putty puteți ajusta înălțimea Pop Up-ului deasupra solului.

Art.-Nr.	Lungime montură cm	Mărime cârlig	Putere lb	Conține buc.
11-02306-2	19.0	2	25	2
11-02306-4	19.0	4	25	2
11-02306-6	19.0	6	25	2

PRO CARP COATED RIG ST

CU CARLIG DE CRAP T6 (ACOPERIT CU TEFLON)

Monturile ascunse s-au dovedit a fi alegerea finală pentru monturile Pup Up. Doar prindeți cantitate mică de tungsten, la fața locului și boilies-urile plutitoare sunt prezentate chiar deasupra solului. Că această momeală este oarecum evidențiată de ground bait și sunt absorbite instantaneu de crapii curioși. Iar datorită vârfului lansetei extrem de suplu, peștii prudenți nu simt nici o rezistență în momentul absorbirii. Dimensiunea vârtejului este potrivită pentru toate clipurile de siguranță și leader in-line.

Art.-Nr.	Mărime cârlig	Putere lb	Conține buc.
11-02323-2	2	35	2
11-02323-4	4	25	2
11-02323-6	6	25	2

SBIROLINO BIG TROUT

PLUTITOR

Sbirolino clasic pentru pescuitul activ de suprafață. Corpul lăptos-clar evită orbirea și este greu de recunoscut pentru pești.

Art.-Nr.	Culoare	Greutate g	Tip	Conține buc.
79-62110	white	10.0	plutitor	1
79-62112	white	12.0	plutitor	1
79-62115	white	15.0	plutitor	1
79-62120	white	20.0	plutitor	1
79-62125	white	25.0	plutitor	1
79-62130	white	30.0	plutitor	1
79-62140	white	40.0	plutitor	1

SBIROLINO BIG TROUT

LENT SCUFUNDĂTOR

Sbirulinos lent scufundător subțire, cu corp transparent. Diferite greutăți fac sbirulinos să se scufunde la diferite adâncimi și vă permite să scanați cu succes apa de adâncimi medii.

Art.-Nr.	Culoare	Greutate g	Tip	Conține buc.
79-62310	clear	10.0	lent scufundător	1
79-62312	clear	12.0	lent scufundător	1
79-62315	clear	15.0	lent scufundător	1
79-62320	clear	20.0	lent scufundător	1
79-62325	clear	25.0	lent scufundător	1
79-62330	clear	30.0	lent scufundător	1
79-62340	clear	40.0	lent scufundător	1

SBIROLINO BIG TROUT

SCUFUNDĂTOR

Sbirolino suplu scufundător cu corpul transparent, ceea ce-l face aproape invizibil. Diferite greutăți fac scufundarea rapidă acestor sbirulinos pentru a permite scanarea unor zone cu apă mai adâncă.

Art.-Nr.	Culoare	Greutate g	Tip	Conține buc.
79-62510	clear	10.0	scufundător	1
79-62515	clear	15.0	scufundător	1
79-62520	clear	20.0	scufundător	1
79-62525	clear	25.0	scufundător	1
79-62530	clear	30.0	scufundător	1

NITRO BAITFORMER

FORMA DE ALUAT

Cu BaitFormer, pasta de păstrăv ia formă ușor, rapid și în mod ideal.

- Formă pastei în jurul cârligului
- Puneți aluatul în formă
- Închideți BaitFormer
- Deschideți BaitFormer și se ia aluatul format

Art.-Nr.	Conține buc.
57-09001	1



MĂRGELE STICLĂ



OPRITORE MĂRGELE ASORTATE

TRANSPARENT | Ø 4-6MM

Set de opritoare-mărgelă de sticlă transparentă.
10x Ø 4mm
10x Ø 5mm
10x Ø 6mm

Art.-Nr.	Culoare	Ø mm	Set conținut buc.
49-09301	clear	4-6	30

OPRITORE MĂRGELE ASORTATE

ROȘU | Ø 4-6MM

Set de opritoare-mărgelă de sticlă de culoare roșie.
10x Ø 4mm
10x Ø 5mm
10x Ø 6mm

Art.-Nr.	Culoare	Ø mm	Set conținut buc.
49-09300	red	4-6	30

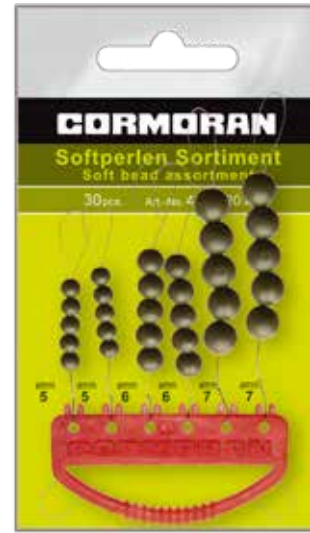

OPRITORE MĂRGELE SOFT ASORTATE

GALBEN FLUO | OVAL | Ø 4-6MM

Set de opritoare soft ovale, de culoare galben-fluo.
10x Ø 4mm
10x Ø 5mm
10x Ø 6mm

Art.-Nr.	Culoare	Ø mm	Set conținut buc.
49-09200	fluo yellow	4-6	30

OPRITORE MĂRGELE SOFT ASORTATE

VERDE OLIVE | ROTUND | Ø 5-7MM

Set de opritoare soft rotunde, de culoare olive.
10x Ø 5mm
10x Ø 6mm
10x Ø 7mm

Art.-Nr.	Culoare	Ø mm	Set conținut buc.
49-09201	olive green	5-7	30

OPRITORE SILICON ASORTATE



OPRITORE SILICON ASORTATE

GALBEN / ROȘU

5 opritoare de silicon în mărimile M și L fiecare și în culorile roșu, galben și galben / roșu.

Art.-Nr.	Culoare	Mărime	Set conținut buc.
49-09100	yellow/red	M+L	30



OPRITORE SILICON ASORTATE

TRANSPARENT / ALB

5 opritoare de diferite forme, în mărimile M și L fiecare, în culorile semi-transparent și albe

Art.-Nr.	Culoare	Mărime	Set conținut buc.
49-09101	clear/white	M+L	30



OPRITORE SILICON ASORTATE

VERDE OLIVE

5 opritoare în diferite forme, de mărimea M și L fiecare, în culoare olive.

Art.-Nr.	Culoare	Mărime	Set conținut buc.
49-09102	olive green	M+L	30



OPRITORE SILICON ASORTATE

GALBEN FLUO

5 opritoare în diferite forme, de mărimea M și L fiecare, în culoare galben-verde fluo.

Art.-Nr.	Culoare	Mărime	Set conținut buc.
49-09103	fluo yellow	M+L	30

OPRITOARE SILICON ASORTATE

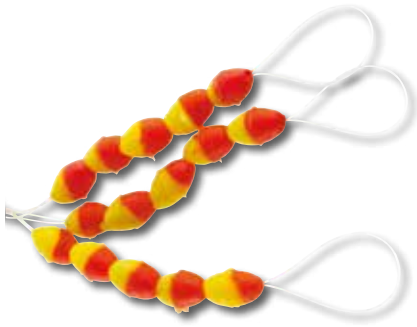

STOPERE SILICON

GALBEN / ROȘU

Opritoare de silicon universale, perfect aderente și super moi.

Art.-Nr.	Culoare	Mărime	Conține buc.
49-02312	yellow/red	M	15
49-02313	yellow/red	L	15
49-02314	yellow/red	XL	15

STOPERE SILICON

TRANSPARENT

Anti-alunecare și super-suplu.

Art.-Nr.	Culoare	Mărime	Conține buc.
49-02011	clear	S	15
49-02012	clear	M	15
49-02013	clear	L	15
49-02014	clear	XL	15

INELE PENTRU PLUTĂ ȘI OPRITOARE MĂRGELE

VARNIȘURI SILICON PENTRU PLUTĂ ASORTATE

SET CUTIE | MĂRIME MICĂ & MEDIE

Cutie cu 5 compartimente cu inele varniș pentru plută, dimensiuni diferite de culoare verde. Sunt extrem de elastice și rezistentă la rupere.

Art.-Nr.	Mărime
49-09010	S
49-09011	M



VARNIȘURI ASORTATE

SET CUTIE | DIMENSIUNE MICĂ

Cutie cu 5 compartimente cu diferite mărimi de inele pentru plută în culori diferite.

Art.-Nr.	Mărime
49-09001	S



OPRITOARE MĂRGELE ASORTATE

SET CUTIE | 5 CULORI | Ø 4MM

Cutie cu 5 compartimente, cu mărgelile de sticlă de culori diferite.

Art.-Nr.	Ø mm	Set conținut buc.
49-09030	4	100



OPRITOARE MĂRGELE ASORTATE

SET CUTIE | ROȘU | Ø 3-7MM

Cutie 5 compartimente cu opritoare de sticlă de culoare roșie dimensiuni Ø 3mm, 4mm, 5mm, 6mm and 7mm - 20 bucăți fiecare.

Art.-Nr.	Culoare	Ø mm	Set conținut buc.
49-09040	red	3-7	100



OPRITOARE MĂRGELE SOFT ASORTATE

SET CUTIE | VERDE FLUO | Ø 4-8MM

Cutie cu 5 compartimente cu opritoare ovale moi, culoare galben-fluo și de diferite dimensiuni.

Art.-Nr.	Culoare	Ø mm	Set conținut buc.
49-09020	fluo green	4-8	50



STARLITĂ

Aceste bețișoare LIGHTSTICK sunt caracterizate de o intensitate a luminii foarte mare și un timp de ardere lung. Sunt concepute pe bază de praf nu pe lichid ca cele clasice.

STARLITĂ

MĂRIME STANDARD | Ø 4.5MM

Art.-Nr.	Culoare	Mărime mm	Conține buc.
49-08005	yellow	37x4.5	2
49-08006	red	37x4.5	2
49-08007	blue	37x4.5	2

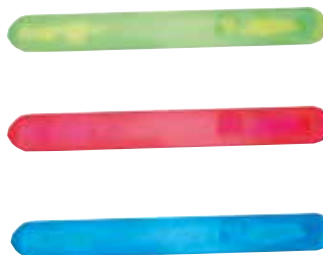

STARLITĂ

MĂRIME MINI | Ø 3.0MM

Art.-Nr.	Culoare	Mărime mm	Conține buc.
49-08009	yellow	25x3	2



STARLITĂ CLIP-ON

PENTRU DIAMETRE DE VÂRF 3.3-3.7MM

Cu prindere integrată pentru varful lansetei.



Art.-Nr.	Culoare	Mărime mm	Conține buc.
49-08001	yellow	37x4.5	2

CLOPOȚEI ANGHILĂ



CLOPOȚEI CU LED | DUBLU

Cu iluminare și prindere rapidă din plastic.
Livrat cu baterii.

Art.-Nr.	Culoare LED	Conține buc.
49-80001	yellow	1



CLOPOȚEL | SIMPLU

Cu prindere specială din plastic pe fir și montaj pentru starlită.

Art.-Nr.	Conține buc.
49-80003	1



CLOPOȚEL | DUBLU

Cu prindere specială din plastic pe fir și montaj pentru starlită.

Art.-Nr.	Conține buc.
49-80004	1



CLOPOȚEL | DUBLU

Cu clip de plastic, cu prindere rapidă

Art.-Nr.	Conține buc.
49-80005	1



CLOPOȚEL | DUBLU

Cu clip metalic special, cu prindere rapidă

Art.-Nr.	Conține buc.
49-80007	1



CLOPOȚEL | SIMPLU

Cu clip crocodil

Art.-Nr.	Conține buc.
49-80006	1

SENZORI

BAMBINĂ CLIP-ON

NOCTILUCENT |
CU INSERȚIE PENTRU STARLITĂ

Acest indicator de mușcătură este ideal pentru pescuitul în ape calme și cu curgere lentă.



CLOPOȚEL | DUBLU

Cu clip crocodil

Art.-Nr.	Conține buc.
49-80010	1

Art.-Nr.	Mărime cm	Conține buc.
48-10042	9.5	1

MIXURI MAGMIX GROUNDBAIT



Amestecurile Magmix fost dezvoltate de către specialiștii pe scena competițiilor internaționale și sunt special concepute pentru metoda de pescuit pește-țintă, respectiv, metoda de pescuit. Hrana pentru este foarte activă în apă și atrage peștele chiar de la distanțe mari la locul de hrănire.

Amestecul Magmix stimulează hrănirea, cu factor de sațietate scăzut, cu particule mici și masă superioară, face ca peștele să caute hrana și să-l mențină timp îndelungat în zonă.

Pregătirea:
Se amestecă nada în intervale scurte, de 3-4 ori în termen de 15-20 de minute, cu cantități mici de apă și se lasa la macerat. Apoi, treceți-o printr-o sită. Adăugarea de larve și viermi o face și mai atrăgătoare. Păstrați într-un loc uscat și răcoros! Durabilitate minimă: 12 luni



MAGMIX CARP

MIX GROUNDBAIT

Art.-Nr.	Descriere	Conține kg
59-60000	Crap	1.0
59-62000	Crap	3.0



MAGMIX FEEDER

MIX GROUNDBAIT

Art.-Nr.	Descriere	Conține kg
59-60004	Feeder	1.0
59-62004	Feeder	3.0



MAGMIX PLĂTICĂ

MIX GROUNDBAIT

Art.-Nr.	Descriere	Conține kg
59-60001	Plătică	1.0



MAGMIX BREAM SPECIAL

MIX GROUNDBAIT

Art.-Nr.	Descriere	Conține kg
59-60002	Plătică special	1.0



MAGMIX MATCH SPECIAL

MIX GROUNDBAIT

Art.-Nr.	Descriere	Conține kg
59-60003	Match Special	1.0

PELETE PORUMB MAGMIX

GROUNDBAIT

Pelete de porumb din porumb dulce, prăjită pot fi aruncați cu o catapultă sau din mână în apropierea momelii de cârlig. Aceste pelete se dizolvă în apă foarte repede și împrăștie mirosul foarte atractiv de porumb prăjit direct în apă. Astfel peletele se dizolvă în cele mai mici particule.

Art.-Nr.	Culoare	Conține kg
59-30100	yellow	1.0



MONTURI GATA LEGATE
CU PLUTĂMONTURĂ GATA
LEGATĂ CU PLUTĂ
MJ46-26002

Art.-Nr.	Putere g	Conține buc.
46-26002	1.4	1

MONTURĂ GATA
LEGATĂ CU PLUTĂ
MJ46-26003

Art.-Nr.	Putere g	Conține buc.
46-26003	1.0	1

MONTURĂ GATA
LEGATĂ CU PLUTĂ
MJ46-26004

Art.-Nr.	Putere g	Conține buc.
46-26004	1.0	1

MONTURĂ GATA
LEGATĂ CU PLUTĂ
MJ46-26005

Art.-Nr.	Putere g	Conține buc.
46-26005	2.0	1

MONTURĂ GATA
LEGATĂ CU PLUTĂ
MJ46-26006

Art.-Nr.	Putere g	Conține buc.
46-26006	1.25	1

MONTURĂ GATA
LEGATĂ CU PLUTĂ
MJ46-26007

Art.-Nr.	Putere g	Conține buc.
46-26007	0.75	1

MONTURĂ GATA
LEGATĂ CU PLUTĂ
MJ46-26008

Art.-Nr.	Putere g	Conține buc.
46-26008	1.0	1

MONTURĂ GATA
LEGATĂ CU PLUTĂ
MJ46-26011

Art.-Nr.	Putere g	Conține buc.
46-26011	0.75	1

PLUTE



M 250

M 251

M 252

M 254

M 255

PLUTĂ MJ250

PLUTĂ INLINE | CU INSERȚIE
PENTRU STARLITĂ

Plute inline, cu starlită.

Art.-Nr.	Putere g	Conține buc.
43-25006	6.0	1
43-25008	8.0	1
43-25010	10.0	1
43-25012	12.0	1

PLUTĂ MJ251

PLUTĂ INLINE | CU INSERȚIE
PENTRU STARLITĂ

Plută inline Torpedo, cu starlită

Art.-Nr.	Putere g	Conține buc.
43-25110	10.0	1
43-25115	15.0	1
43-25120	20.0	1
43-25130	30.0	1

PLUTĂ MJ252

PLUTĂ INLINE | CU INSERȚIE
PENTRU STARLITĂ

Plută inline compactă, cu starlită

Art.-Nr.	Putere g	Conține buc.
43-25206	6.0	1
43-25208	8.0	1
43-25210	10.0	1

PLUTĂ MJ254

PLUTĂ CULISANTĂ |
CU INSERȚIE PENTRU
STARLITĂ

Plută subțire cu ochet și starlită

Art.-Nr.	Putere g	Conține buc.
43-25403	3.0	1
43-25405	5.0	1
43-25407	7.0	1

PLUTĂ MJ255

PLUTĂ CULISANTĂ |
CU INSERȚIE PENTRU
STARLITĂ

Plută clasică cu starlită și vârtej.

Art.-Nr.	Putere g	Conține buc.
43-25504	4.0	1
43-25506	6.0	1
43-25508	8.0	1



M 260 M 261 M 262 M 265 M 266

PLUTĂ M|260

PLUTĂ CULISANTĂ | CU
SUPPORT PENTRU STALITE

Plută universală cu starlită.

Art.-Nr.	Putere g	Conține buc.
43-26003	3.0	1
43-26005	5.0	1
43-26007	7.0	1

PLUTĂ M|261

PLUTĂ CULISANTĂ | CU
SUPPORT PENTRU STALITE

Plută subțire cu starlită.

Art.-Nr.	Putere g	Conține buc.
43-26103	3.0	1
43-26105	5.0	1
43-26107	7.0	1

PLUTĂ M|262

PLUTĂ CULISANTĂ | CU
SUPPORT PENTRU STALITE

Plută subțire cu starlită, cu centrul de greutate jos.

Art.-Nr.	Putere g	Conține buc.
43-26203	3.0	1
43-26205	5.0	1
43-26207	7.0	1

PLUTĂ M|265

PLUTĂ CULISANTĂ | CU
SUPPORT PENTRU STALITE

Plută subțire cu starlită și vârtej.

Art.-Nr.	Putere g	Conține buc.
43-26503	3.0	1
43-26504	4.0	1
43-26505	5.0	1

PLUTĂ M|266

PLUTĂ FIXĂ | CU SUPPORT
PENTRU STALITE

Plută universală cu starlită.

Art.-Nr.	Putere g	Conține buc.
43-26603	3.0	1
43-26605	5.0	1



M 283 M 287

PLUTĂ STAȚIONAR M|283

PLUTĂ CULISANTĂ

Plută subțire, cu antenă grosă și vârtej.

Art.-Nr.	Putere g	Conține buc.
43-28303	3.0	1
43-28304	4.0	1
43-28305	5.0	1

PLUTĂ SPECIMEN M|287

PLUTĂ INLINE

Plută specimen subțire inline.

Art.-Nr.	Putere g	Conține buc.
43-28706	6.0	1
43-28708	8.0	1
43-28710	10.0	1



M 290-4 M 291-5 M 293-8

PLUTĂ ȘALĂU M|290

PLUTĂ CULISANTĂ | CU
SUPPORT PENTRU STALITE

Plută pentru pescuitul cu peștișor mort, la șalău.

Art.-Nr.	Putere g	Conține buc.
43-29004	4.0	1

PLUTĂ ȘALĂU M|291

PLUTĂ INLINE | CU SUPPORT
PENTRU STALITE

Cu antenă glow
Plută compactă inline, pentru pescuitul cu peștișor la șalău.

Art.-Nr.	Putere g	Conține buc.
43-29105	5.0	1

PLUTĂ ȘALĂU M|293

PLUTĂ CULISANTĂ | CU
SUPPORT PENTRU STALITE

Cu suport pentru starlită
Plută subțire pentru pescuitul cu peștișor la șalău.

Art.-Nr.	Putere g	Conține buc.
43-29308	8.0	1

CÂRLIGE



CÂRLIGE LEGATE PROFILINE

10 forface per plic

CÂRLIG PROFILINE CARP M|210G

Lungime: 70cm,
culoare: gold

Art.-Nr.	Culoare	Mărime cârlig	Lungime montură cm	Ø Fir mm	Conține buc.
70-210G033-1	gold	1	70	0.33	10
70-210G030-2	gold	2	70	0.30	10
70-210G027-4	gold	4	70	0.27	10
70-210G025-6	gold	6	70	0.25	10
70-210G023-8	gold	8	70	0.23	10

CÂRLIG PROFILINE CARP M|211S

Lungime: 70cm,
culoare: negru

Art.-Nr.	Culoare	Mărime cârlig	Lungime montură cm	Ø Fir mm	Conține buc.
70-211S033-1	black	1	70	0.33	10
70-211S030-2	black	2	70	0.30	10
70-211S030-4	black	4	70	0.30	10
70-211S025-6	black	6	70	0.25	10
70-211S025-8	black	8	70	0.25	10

CÂRLIG PROFILINE WORM M|299B

Lungime: 50cm,
culoare: bronz

Art.-Nr.	Culoare	Mărime cârlig	Lungime montură cm	Ø Fir mm	Conține buc.
70-299B025-4	bronzed	4	50	0.25	10
70-299B025-6	bronzed	6	50	0.25	10
70-299B022-8	bronzed	8	50	0.22	10
70-299B01810	bronzed	10	50	0.18	10
70-299B01612	bronzed	12	50	0.16	10

CÂRLIG PROFILINE MAGGOT M|280N

Lungime: 50cm,
culoare: nichel



Art.-Nr.	Culoare	Mărime cârlig	Lungime montură cm	Ø Fir mm	Conține buc.
70-280N016-8	nichel	8	50	0.16	10
70-280N01610	nichel	10	50	0.16	10
70-280N01410	nichel	10	50	0.14	10
70-280N01612	nichel	12	50	0.16	10
70-280N01412	nichel	12	50	0.14	10
70-280N01214	nichel	14	50	0.12	10
70-280N01216	nichel	16	50	0.12	10
70-280N01016	nichel	16	50	0.10	10
70-280N01018	nichel	18	50	0.10	10

CÂRLIG PROFILINE EEL M|200B

Lungime: 50cm,
culoare: bronz



Art.-Nr.	Culoare	Mărime cârlig	Lungime montură cm	Ø Fir mm	Conține buc.
70-200B035-1	bronzed	1	50	0.35	10
70-200B035-2	bronzed	2	50	0.35	10
70-200B035-3	bronzed	3	50	0.35	10
70-200B035-4	bronzed	4	50	0.35	10
70-200B030-5	bronzed	5	50	0.30	10
70-200B030-6	bronzed	6	50	0.30	10
70-200B028-7	bronzed	7	50	0.28	10
70-200B030-8	bronzed	8	50	0.30	10
70-200B02510	bronzed	10	50	0.25	10

CÂRLIG PROFILINE CORN M|250G

Lungime: 70cm,
culoare: auriu



Art.-Nr.	Culoare	Mărime cârlig	Lungime montură cm	Ø Fir mm	Conține buc.
70-250G025-4	gold	4	70	0.25	10
70-250G022-6	gold	6	70	0.22	10
70-250G020-8	gold	8	70	0.20	10
70-250G01810	gold	10	70	0.18	10
70-250G01612	gold	12	70	0.16	10

CÂRLIG PROFILINE PASTE M|261N

Lungime: 50cm,
culoare: nichel



Art.-Nr.	Culoare	Mărime cârlig	Lungime montură cm	Ø Fir mm	Conține buc.
70-261N030-2	nichel	2	50	0.30	4
70-261N025-4	nichel	4	50	0.25	4
70-261N025-6	nichel	6	50	0.25	4
70-261N022-8	nichel	8	50	0.22	4

CÂRLIGE ȘALĂU PROFILINE M|240N

Lungime: 70cm,
culoare: nichel



Art.-Nr.	Culoare	Mărime cârlig	Lungime montură cm	Ø Fir mm	Conține buc.
70-240N025-2	nichel	2/0	70	0.25	10
70-240N025-1	nichel	1/0	70	0.25	10
70-240N024-1	nichel	1	70	0.23	10

CÂRLIGE PROFILINE STAȚIONAR M|220N



Lungime: 60cm,
culoare: nichel

Art.-Nr.	Culoare	Mărime cârlig	Lungime montură cm	Ø Fir mm	Conține buc.
70-220N020-8	nickel	8	60	0.20	10
70-220N01810	nickel	10	60	0.18	10
70-220N01612	nickel	12	60	0.16	10
70-220N01414	nickel	14	60	0.14	10
70-220N01216	nickel	16	60	0.12	10

CÂRLIGE ȘALĂU PROFILINE RYDER M|245B



legate cu CoraStrong
Lungime: 70cm,
culoare: bronz

Art.-Nr.	Culoare	Mărime cârlig	Lungime montură cm	Ø Fir mm	Conține buc.
70-245B010-2	bronzed	2	70	0.10	2
70-245B008-4	bronzed	4	70	0.08	2
70-245B008-6	bronzed	6	70	0.08	2

CÂRLIGE PROFILINE TROUT M|230N



Lungime: 70cm,
culoare: nichel

Art.-Nr.	Culoare	Mărime cârlig	Lungime montură cm	Ø Fir mm	Conține buc.
70-230N026-4	nickel	4	70	0.26	10
70-230N026-6	nickel	6	70	0.26	10
70-230N020-6	nickel	6	70	0.20	10
70-230N025-8	nickel	8	70	0.25	10
70-230N020-8	nickel	8	70	0.20	10
70-230N02010	nickel	10	70	0.20	10
70-230N02012	nickel	12	70	0.20	10

CÂRLIG PROFILINE UNIVERSAL M|290B



Lungime: 60cm,
culoare: bronz

Art.-Nr.	Culoare	Mărime cârlig	Lungime montură cm	Ø Fir mm	Conține buc.
70-290B027-2	bronzed	2	60	0.27	10
70-290B025-4	bronzed	4	60	0.25	10
70-290B023-6	bronzed	6	60	0.23	10
70-290B023-8	bronzed	8	60	0.23	10
70-290B02010	bronzed	10	60	0.20	10
70-290B01812	bronzed	12	60	0.18	10

CÂRLIG UNIVERSAL PROFILINE ASSORTMENT M|299SO



Lungime: 60cm,
culoare: bronz
Mărimi 4, 6, 8, 10,
12 - 2 cârlige fiecare

Art.-Nr.	Culoare	Mărime cârlig	Lungime montură cm	Set conținut buc.
70-299SO	bronzed	4-12	60	10



AGRAFE ȘI VÂRTEJE CORLOCK

Agrafă puternică și de încredere din oțel de arc, care poate fi ușor de deschis și închis, chiar dacă mâinile sunt ude.

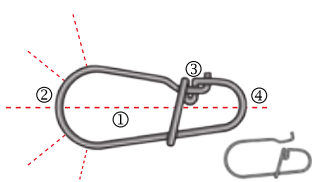

Mărire originală



Design simetric pentru un echilibru perfect

Curba extra-largă pentru un grad de libertate optim pentru năluca
Foarte puternic și blocare în siguranță. Ușor de utilizat
Curba îngustă la vârtej, păstrează gradul de libertate a acestuia, pentru a
menține poziționarea centrată

VÂRTEJ CORLOCK



Vârtejetele Corlock au fost proiectate pentru specialiștii, care au nevoie de siguranță pentru vârtejetele lor în orice situație.



AGRAFĂ CORLOCK



Special conceput pentru pescuitul de spinning. Curba extra-largă ajută considerabil la mișcarea liberă a nălucii.



Art.-Nr.	Mărire vârtej	Putere kg	Conține buc.
80-70012	12	10.0	8
80-70010	10	12.0	7
80-70008	8	16.0	7
80-70006	6	21.0	6
80-70004	4	30.0	6

Art.-Nr.	Mărire vârtej	Lungime mm	Putere kg	Conține buc.
80-70211	11	11	12.0	10
80-70213	13	13	21.0	10
80-70215	15	15	30.0	10

VÂRTEJE CORMORAN DE CALITATE



AGRAFĂ CU VÂRTEJ EASY SNAP



Puternice, culoare black-nichel.

Art.-Nr.	Culoare	Mărime vârtej	Putere kg	Conține buc.
80-10014	black-nickel	14	4.0	10
80-10012	black-nickel	12	5.0	10
80-10010	black-nickel	10	7.0	10
80-10008	black-nickel	8	9.0	8
80-10006	black-nickel	6	11.0	8
80-10004	black-nickel	4	12.0	6
80-10002	black-nickel	2	13.0	6

AGRAFĂ CU VÂRTEJ HOOKED



Foarte puternice, culoare gunmetal.

Art.-Nr.	Culoare	Mărime vârtej	Putere kg	Conține buc.
80-00014	bronzed	14	22.0	8
80-00012	bronzed	12	22.0	8
80-00010	bronzed	10	30.0	7
80-00008	bronzed	8	30.0	7
80-00006	bronzed	6	37.0	6
80-00004	bronzed	4	37.0	6
80-00002	bronzed	2	41.0	5

VÂRTEJ CORTEST



Foarte puternice, culoare bronz.

Art.-Nr.	Culoare	Mărime vârtej	Putere kg	Conține buc.
80-07012	bronzed	12	22.0	8
80-07010	bronzed	10	30.0	7
80-07008	bronzed	8	30.0	7
80-07006	bronzed	6	37.0	6

CONECTOR LINE FĂRĂ NOD



Special gândit pentru fire textile. Permite conectarea unui vârtej cu firul textil în câteva secunde, cu fixare 100% și rezistență la rupere, în același timp. Fabricat din oțel inoxidabil.

Art.-Nr.	Mărime	Putere kg	Conține buc.
80-15202	M	14.0	10
80-15201	L	32.0	10
80-15200	XL	65.0	10

AGRAFĂ HOOKED



Puternice, culoarea gunmetal.

Art.-Nr.	Culoare	Mărime vârtej	Putere kg	Conține buc.
80-14001	bronzed	1	13.0	10
80-14002	bronzed	2	18.0	10
80-14003	bronzed	3	28.0	10



1X7 CABLU STRUNE

Cablu de oțel 1x7 rezistent și accesibil.



1X7 CABLU STRUNE

CU BUCLĂ ȘI AGRAFĂ

Strună de oțel, foarte accesibilă cu buclă și agrafă, cu aplicație universală.

Art.-Nr.	Culoare	Lungime montură cm	Putere kg	Conține buc.
75-22060	brown	50.0	6.0	2
75-22090	brown	50.0	9.0	2
75-22120	brown	50.0	12.0	2
75-22150	brown	50.0	15.0	2



1X7 CABLU STRUNE

CU VÂRTEJ ȘI AGRAFĂ

Strună de oțel, foarte accesibilă, cu vârtej și agrafă, cu aplicație aplicată universală la pescuitul răpitorilor.

Art.-Nr.	Culoare	Lungime montură cm	Putere kg	Conține buc.
75-23060	brown	20.0	6.0	2
75-23090	brown	20.0	9.0	2
75-23120	brown	20.0	12.0	2
75-23150	brown	20.0	15.0	2
75-24060	brown	30.0	6.0	2
75-24090	brown	30.0	9.0	2
75-24120	brown	30.0	12.0	2
75-24150	brown	30.0	15.0	2
75-25060	brown	70.0	6.0	2
75-25090	brown	70.0	9.0	2
75-25120	brown	70.0	12.0	2
75-25150	brown	70.0	15.0	2



1X7 CABLU STRUNE

CU BUCLĂ ȘI CÂRLIG

Strună de oțel foarte accesibilă, cu buclă și ancoră.
Ambalat: 1 buc

Art.-Nr.	Culoare	Lungime montură cm	Mărime cârlig	Putere kg	Conține buc.
75-26090	brown	50.0	2	9.0	1
75-26091	brown	50.0	1	9.0	1
75-26120	brown	50.0	1/0	12.0	1
75-26150	brown	50.0	2/0	15.0	1



1X7 CABLU STRUNE

CU BUCLĂ ȘI ANCORĂ

Strună de oțel foarte accesibilă, cu buclă și ancoră puternică.
Ambalat: 1 buc

Art.-Nr.	Culoare	Lungime montură cm	Mărime ancoră	Putere kg	Conține buc.
75-27090	brown	50.0	4	9.0	1
75-27091	brown	50.0	2	9.0	1
75-27120	brown	50.0	1	12.0	1
75-27121	brown	50.0	1/0	12.0	1

LEADERI PENTRU RĂPITORI

Titanium

Strună Titanium - un singur fir

Atunci când un cablu de strună normală nu satisface exigențele dumneavoastră, nu are flexibilitatea necesară sau devine răsucită prea repede, atunci când are puterea liniară mai mică decât cea dorită sau pur și simplu nu este suficient de subțire, ar trebui să încercați „Single Strand” de Titan. Promitem o experiență minunată de pescuit și un drill în condiții de siguranță cu peștele.

- Rezistență liniară mare comparativ cu diametrul său
- Rigiditate optimă - perfect pentru pescuitul cu jerkbaits sau la trolling
- Subțire



1X1 STRUNĂ TITANIUM

CU VÂRTEJ ȘI AGRAFĂ

Echipate cu vârtej și agrafă Corlock, cu o curbă largă pentru mișcări naturale ale nălucii.



CORLOCK KARABINER

Toate strunele noastre de Titan, 7x7 și 1x19 sunt echipate cu noile agrafe Corlock.

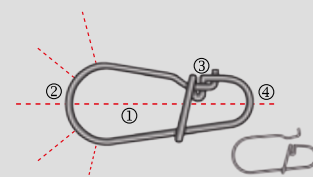

1. Design simetric pentru un echilibru perfect
2. Curba extra-largă pentru un grad de libertate optim pentru nălucă
3. Foarte puternic și blocare în siguranță. Ușor de utilizat
4. Curba îngustă la vârtej, păstrează gradul de libertate a acestuia, pentru a menține poziționarea centrată

Art.-Nr.	Lungime montură cm	Putere kg	Conține buc.
75-84308	20.0	8.0	2
75-84312	20.0	12.0	2
75-84318	20.0	18.0	1
75-84408	30.0	8.0	2
75-84412	30.0	12.0	2
75-84418	30.0	18.0	1



7x7 Cablu strune

49 fire din oțel sunt împletite pentru un material deosebit de moale și flexibil, care excelează printr-o rezistență liniară foarte mare. Năluci speciale mici, rotative mini, oscilante sau jig-uri pot fi folosite cu acest fir de oțel extrem de flexibil.

- albastru: 6kg
- verde: 9kg
- roșu: 13kg

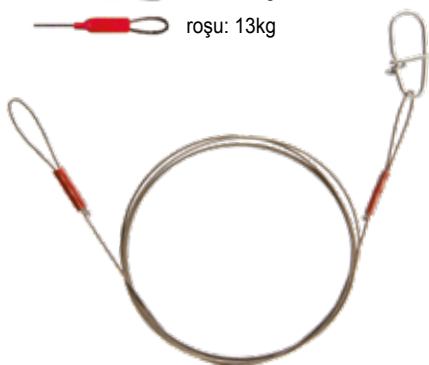

7X7 CABLU STRUNĂ

CU VÂRTEJ ȘI AGRAFĂ

Echipată cu vârtej și agrafă Corlock. Este struna perfectă pentru pescuitul la spinning. Curba largă a agrafei asigură mișcarea optimă a nălucii. Conținut: 2 bucăți

7X7 CABLU STRUNĂ

CU BUCLĂ ȘI AGRAFĂ

Cu buclă și agrafă Corlock.
Conținut : 2 bucăți

Art.-Nr.	Culoare	Lungime montură cm	Putere kg	Conține buc.
75-41060	brown	60.0	6.0	2
75-41090	brown	60.0	9.0	2
75-41130	brown	60.0	13.0	2

Art.-Nr.	Culoare	Lungime montură cm	Putere kg	Conține buc.
75-43060	brown	20.0	6.0	2
75-43090	brown	20.0	9.0	2
75-43130	brown	20.0	13.0	2
75-44060	brown	30.0	6.0	2
75-44090	brown	30.0	9.0	2
75-44130	brown	30.0	13.0	2
75-45060	brown	45.0	6.0	2
75-45090	brown	45.0	9.0	2
75-45130	brown	45.0	13.0	2

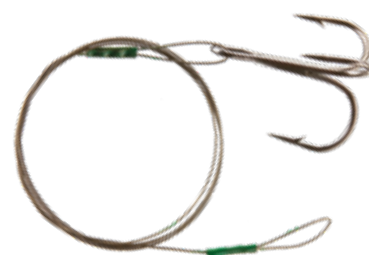
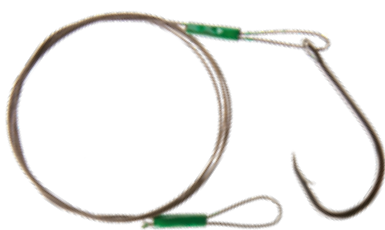

7X7 CABLU STRUNĂ

CU BUCLĂ ȘI CÂRLIG

Cu buclă și o singură ancoră. Ambalat : 1 bucată

Art.-Nr.	Culoare	Lungime montură cm	Mărime cârlig	Putere kg	Conține buc.
75-46060	brown	50.0	1	6.0	1
75-46090	brown	50.0	1/0	9.0	1
75-46130	brown	50.0	2/0	13.0	1

7X7 CABLU STRUNĂ

CU BUCLĂ ȘI ANCORĂ

Cu buclă și o singură ancoră. Ambalat : 1 bucată

Art.-Nr.	Culoare	Lungime montură cm	Mărime ancoră	Putere kg	Conține buc.
75-47060	brown	50.0	4	6.0	1
75-47090	brown	50.0	2	9.0	1
75-47091	brown	50.0	1	9.0	1
75-47130	brown	50.0	1/0	13.0	1



1x19 Cablu strune

Special gândit pentru pescuitul de șalău și știucă. Foarte flexibil și cu efect redus de inhibare, datorită culorii maro închis.



1X19 STRUNĂ CU ANCORĂ

CU ANCORĂ

Montură strună-ancoră, indispensabilă pentru pescuitul cu năluci soft. Combinație optimă de lungime, diametru și mărime ancoră CGS. Aceste montură nu afectează acțiunea nălucii, dar crește dramatic rata capturilor. Ambalat: 2 bucăți

Art.-Nr.	Culoare	Lungime montură cm	Mărime ancoră	Putere kg	Lungime nălucă recomandată cm	Conține buc.
75-37090	brown	5.0	6	9.0	8-10	2
75-37120	brown	8.0	4	12.0	10-14	2
75-37121	brown	9.0	4	12.0	14-16	2
75-37160	brown	10.5	2	16.0	16-20	2
75-37161	brown	12.0	2	16.0	18-22	2

- albastru: 6kg
- verde: 9kg
- roșu: 12kg
- galben: 16kg



1X19 CABLU STRUNĂ

CU VÂRTEJ ȘI AGRAFĂ

Cu vârtej și agrafă Corlock.

Art.-Nr.	Culoare	Lungime montură cm	Putere kg	Conține buc.
75-34060	brown	30.0	6.0	2
75-34090	brown	30.0	9.0	2
75-34120	brown	30.0	12.0	2
75-34160	brown	30.0	16.0	2
75-35060	brown	60.0	6.0	2
75-35090	brown	60.0	9.0	2
75-35120	brown	60.0	12.0	2
75-35160	brown	60.0	16.0	2

LEST PESCUIT



SET PLUMBI DESPICAȚI ASORTAȚI

CUTIE MICĂ | SORTIMENT ALES

Cutie mică și rotundă cu plumbi despicăți mici (0.10g-0.64g) dispuși în 6 compartimente.

Art.-Nr.	Greutăți g	Set conținut g
81-40070	0.10-0.64	70



SET PLUMBI DESPICAȚI ASORTAȚI

CUTIE MARE | SORTIMENT ALES

Cutie mare, rotundă cu plumbi despicăți (0.10g-0.64g) în 6 compartimente.

Art.-Nr.	Greutăți g	Set conținut g
81-40120	0.10-0.64	120



SET PLUMBI DESPICAȚI ASORTAȚI

CUTIE MARE | SORTARE GROSIERĂ

Cutie mare, rotundă cu plumbi despicăți(0.64g-1.80g) în 6 compartimente.

Art.-Nr.	Greutăți g	Set conținut g
81-41120	0.64-1.80	120



SET SONDĂ

FORMĂ COMPACTĂ

Art.-Nr.	Greutăți g	Set conținut buc.
81-47002	10/15/20	3



SET SONDĂ

FORMĂ SUBȚIRE

Art.-Nr.	Greutăți g	Set conținut buc.
81-47001	5/10/15	3

BEȚISOARE TIROLEZE

„TirolerHölzl“-esențial pentru pescuitul în curenți și ape leagitate.



PLUMB PARĂ

Lest clasic în formă de pară, cu vârtej.



Art.-Nr.	Greutate g
08-06010	10.0
08-06015	15.0
08-06020	20.0
08-06025	25.0
08-06030	30.0
08-06040	40.0
08-06050	50.0
08-06060	60.0
08-06080	80.0
08-06100	100.0

Art.-Nr.	Greutate g	Conține buc.
81-29010	10.0	1
81-29020	20.0	1
81-29030	30.0	1
81-29035	35.0	1
81-29040	40.0	1
81-29050	50.0	1
81-29060	60.0	1
81-29070	70.0	1
81-29080	80.0	1
81-29100	100.0	1

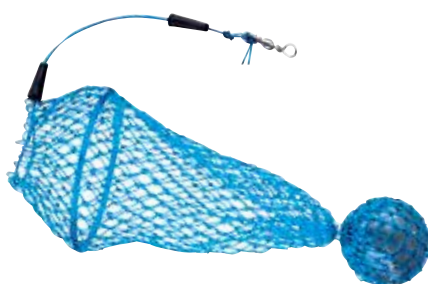

FEEDER ANGHILĂ

Pentru umplere cu bucăți de pește și viermi striviți.

Art.-Nr.	Lungime mm	Greutate g	Conține buc.
49-28040	90	40.0	1
49-28050	90	50.0	1
49-28060	90	60.0	1

ECHIPAMENT PESCUIT



**CLEȘTE SERTIZAT
M|1201-3**

CU UN SINGUR PUNCT DE PRESIUNE

Foarte bun clește de crimpling cu 5 puncte de presiune, ideal pentru monturi răpitor. Calitate top.

Art.-Nr.	Lungime cm	Conține buc.
84-12013	15.0	1

**CLEȘTE SERTIZAT
M|1010-0**

CU 2 PUNCTE DE PRESARE

Clește de sertizare premium cu puncte de presiune precise, care fixează cablul în siguranță.

Art.-Nr.	Lungime cm
84-10100	13.75



**SET INSTRUMENTE
PRO CARP BOILIE**

Set complet foarte accesibil format din burghiu boilies, ac și croșete.

Art.-Nr.	Set conținut buc.
11-04400	4



ACE PENTRU NADĂ



CROȘETĂ MOMEALĂ M|1000-2

Ac pentru nadă din oțel inoxidabil cu ochi.

Art.-Nr.	Lungime cm	Conține buc.
83-10002	12.5	2

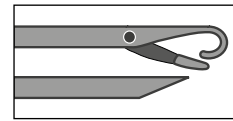

CROȘETĂ MOMEALĂ M|1000-3

Ac clasic pentru nadă cu ochi, fabricat din oțel inoxidabil.

Art.-Nr.	Lungime cm	Conține buc.
83-10003	17.0	2

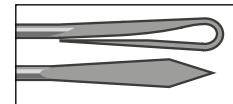

CROȘETĂ MOMEALĂ M|1000-5

EXTRA PUTERNIC

Ac lung și extra-puternic pentru prinderea viermilor lungi.

Art.-Nr.	Lungime cm	Conține buc.
83-10005	20.0	2

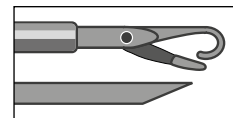

CROȘETĂ VIERMI M|1000-1

Ideal pentru punerea viermilor pe cârlig.

Art.-Nr.	Lungime cm	Conține buc.
83-10001	12.0	2

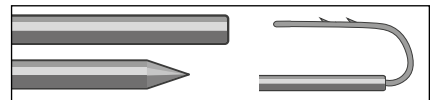

CROȘETĂ MOMEALĂ VIE M|1001-2

Ac de alamă pentru viermi.

Art.-Nr.	Lungime cm	Conține buc.
83-10012	25.0	2

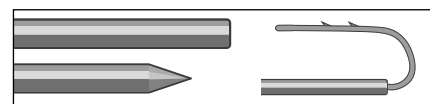

CROȘETĂ MOMEALĂ VIE M|1001-3

Ac pentru viermi, calitate top, fabricat din oțel inoxidabil.

Art.-Nr.	Lungime cm	Conține buc.
83-10013	32.0	2

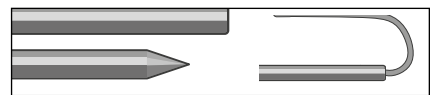

ASOMATOR M|1400-2

Anihilator, cu cap din alamă greu cu lamă de cuțit și un curățător de solzi - ce pot fi integrate în corpul anihilatorului.



Art.-Nr.	Lungime cm	Greutate g	Conține buc.
83-14002	19.5	210	1

ECHIPAMENT PESCUIT



AFUMĂTOARE

6 păstrăvi pot fi așezați pe 2 tăvi. 2 vase mari de ardere distribuie în mod egal căldură și în mod constant. Capacul este sigilat.

Art.-Nr.	Mărime cm	Conține buc.
68-10000	42x26x13	1



AFUMĂTOARE

MĂRIME XL

3 arzătoare mari distribuie în mod egal căldură și în mod constant. Capacul este sigilat.

Art.-Nr.	Mărime	Mărime cm	Conține buc.
68-10005	XL	50x26x12	1



CÂNTAR BIG FISH M|2600

INTERVAL DE CÂNTĂRIRE PÂNĂ LA 100KG

Cantar mecanic pentru pește mare de până la 100 kg. Versiune extrem de robustă.

Art.-Nr.	Gama de greutate (max.) kg	Conține buc.
85-52600	100	1



POMPĂ OXIGENARE M|40006

Pompă pentru oxigenare performantă cu 2 viteze:

- Viteza „H”**
 - Performanță de pompare 1.0l/min
 - Durata de viață a bateriei: 25 ore
- Viteza „L”**
 - Performanță de pompare 0.8l/min
 - Durata de viață a bateriei: 48 ore



Tip baterie: 1x Tip „D”-1.5V (Livrat fără bateria)

Art.-Nr.	Conține buc.
85-40006	1

ECHIPAMENT PESCUIT



**PENSĂ INELE DESPICATE
M|1100-1**

DREPT

Clește compact și puternic pentru pescuit, cu funcție pentru inele despicate - fabricat din oțel carbon premium. Ușor de utilizat datorită arcului built-in. Poate fi aplicat în mod universal pentru tăierea strunelor și firelor, degorjare și sertizarea strunelor.

Echipat cu mâner anti-alunecare.

Art.-Nr.	Lungime cm	Conține buc.
84-11001	16.5	1



**CLEȘTI DE SCOS CÂRLIGUL
M|1100-2**

MĂRIME M | CURB

Clește foarte puternic, cu fălci puternice, curbate, din oțel carbon premium. Ușor de utilizat datorită arcului built-in. Poate fi aplicat în mod universal pentru tăierea leaderilor și firelor, degorjare și sertizarea strunelor.

Echipat cu mâner anti-alunecare.

Art.-Nr.	Lungime cm	Mărime	Conține buc.
84-11002	16.0	M	1



**CLEȘTI DE SCOS CÂRLIGUL
M|1100-4**

MĂRIME L | CURB

Clește subțire și practic, all-round pentru degorjat fin - fabricat din oțel carbon premium. Poate fi utilizat în mod universal pentru tăierea forfacelor și firelor, degorjare și sertizarea strunelor.

Echipat cu mâner anti-alunecare.

Art.-Nr.	Lungime cm	Mărime	Conține buc.
84-11004	17.5	L	1



MENSE M|1001

CURB

Pensă din oțel inoxidabil - o calitate excelentă.

Art.-Nr.	Lungime cm	Conține buc.
84-10016	16.0	1
84-10019	19.0	1



FOARFECI PESCUIT M|1010-5

Perfect pentru fire textile și monofilament. Mic și la îndemână.

Art.-Nr.
84-10105



MENSE M|1001

DREPT

Pensă din oțel inoxidabil - o calitate excelentă.

Art.-Nr.	Lungime cm	Conține buc.
84-10015	15.0	1
84-10018	18.0	1

CUȚIT FILETAT M|1300-7

Cuțit de filetat special ușor de utilizat, cu lamă flexibilă și ascuțită.

Echipat cu mâner ergonomic ce protejează mâna.

Lungimea lamei: 16cm
Lungime totală: 28.5cm



Art.-Nr.	Lungime cm	Lung. paletă cm
82-13007	28.5	16.0



CUȚIT FILETAT M|1300-1

Set de filetat foarte util, include un cuțit și un dispozitiv de ascuțit compact.

Lungimea lamei: 15cm
Lungime totală: 28cm

Art.-Nr.	Lungime cm	Lung. paletă cm	Conține buc.
82-13001	28,0	15,0	1



CUȚIT PESCUIT M|1300-2

Cuțit de pescuit foarte robust și ascuțit, cu mâner antiderapant în formă ergonomică.

Lungimea lamei: 10cm
Lungime totală: 21.5cm

Art.-Nr.	Lungime cm	Lung. paletă cm	Conține buc.
82-13002	21,5	10,0	1



CUȚIT FILETAT M|1300-3

Cuțit util, ascuțit, cu lamă flexibilă și subțire.

Echipat cu mâner anti-alunecare.

Lungimea lamei: 20cm
Lungime totală: 31.5cm

Art.-Nr.	Lungime cm	Lung. paletă cm	Conține buc.
82-13003	31,5	20,0	1



SET CUȚIT M|1300-8

Cuțitul de pescuit 1300-2, cuțitul de filetat 1300-3, mănușă, dispozitiv de ascuțit și dispozitiv curățat solzi în cutie de transport utilă.

Art.-Nr.	Set conținut buc.
82-13008	5

ECHIPAMENT PESCUIT

CUȚIT FILETAT M|1300-5



Cuțit foarte util, ascuțit, cu lamă flexibilă și subțire.

Echipat cu mâner anti-alunecare.

Lungimea lamei: 16cm
Lungime totală: 27.5cm

Art.-Nr.	Lungime cm	Lung. paletă cm
82-13005	27.5	16.0

CUȚIT PESCUIT M|1300-6



Cuțit foarte util, ascuțit cu lamă flexibilă și subțire.

Echipat cu mâner anti-alunecare.

Lungimea lamei: 9.5cm
Lungime totală: 21cm

Art.-Nr.	Lungime cm	Lung. paletă cm
82-13006	21.0	9.5



TEAM CORMORAN CUȚITE FILETAT M|1224-0

Pensă din oțel inoxidabil - o calitate excelentă.

Art.-Nr.	Lungime cm	Lung. paletă cm
82-12240	28.0	15.0



TEAM CORMORAN SET FILETAT M|1100-0

Set pentru filetat De Luxe, conține cuțitul de filetare, ascuțitor și mănușă filetare de o calitate profesională.

Art.-Nr.	Set conținut buc.
82-11000	3



Funcțiile butonului din dreapta



Fază mare: putere maximă de lumină



Faza mică: intensitatea luminii la jumătate



Iluminat intermitent



Lumină roșie permanentă



Lumină roșie intermitentă

Funcțiile butonului din stânga



Apăsăți butonul stânga 2x: lanterna este oprită



Funcționare automată activată



Pornit / Oprit prin glisare



Funcționează cu 3 baterii AAA



Fază mare: putere maximă de lumină cu 4 LED-uri alimentate



Faza mică: flux de lumină realizat cu două leduri alimentate



Lumină roșie permanentă



Funcționează cu 3 baterii AAA

LANTERNĂ FRUNTE I-COR 3

i-COR 3 este foarte convenabilă la preț, dar robustă și are toate funcțiile de care aveți nevoie la pescuit. Echipată cu 4 LED-uri albe și 2 roșii, care permit o lumină roșie permanentă. i-COR 3 are o formă ergonomică și este foarte confortabilă de purtat. Funcționează cu 3 baterii AAA (Livrat fără baterii)

Art.-Nr.	Conține buc.
85-45203	1

LANTERNĂ FRUNTE I-COR 1

REZISTENT LA PRAF ȘI APĂ (IPX4)

i-COR 1 este o lanternă reglabilă, de care fiecare pescar are nevoie în diferite situații. La amurg sau întuneric, i-COR 1 schimbă noaptea în zi și ai totul sub control.

i-COR 1 este foarte robustă, rezistentă la apă (standard IPX4) și rezistentă la praf, cu o funcție de montare pentru orice fel de situație. Pentru utilizare frecventă pe apă, este foarte ușoară și compactă, precum și confortabilă de purtat. Este acționată prin două butoane. i-COR 1 este echipată cu un LED XPE puternic (80 lumini), două LED-uri roșii și activare automată care poate fi controlată prin glisare cu mâna.

Funcționează cu 3 baterii AAA (Livrat fără baterii)

Art.-Nr.	Conține buc.
85-45201	1



CÂNTAR DIGITAL M|5260-1

INTERVAL DE CÂNTĂRIRE PÂNĂ LA 25KG

Cântar mic util, cu scală până la 25 kg. Puteți seta între kg și lbs. Se deconectează automat după 60 de secunde.

Tip baterie: 1x CR 2032 (Livrat fără bateria)



Art.-Nr.	Gama de greutate (max.) kg	Conține buc.
85-52601	25	1

SENZORI WIRELESS PRO CARP F-8000 | 3+1

SET COMPLET | 3 SENZORI & RECEIVER

Senzor wireless, cu sensivitate, volum și ton reglabil. Receptorul este ajustat cu indicatorul atât în ceea ce privește sonor cât și luminozitatea. Tonul este transmis automat de senzor în timp ce volumul receptorului poate fi reglat manual. Atât ridicarea momelii de cârlig cât și desfășurarea firului sunt la fel de bine afișate și în mod diferit ca sunet și lumină în bara de LED-uri, care reflectă, de asemenea, și setarea de sensibilitate. Cu luminozitatea reglabilă și funcția mut pentru componentele electronice, complet sigilate, ceea ce face acest senzor complet rezistent la apă.

Caracteristici tehnice

Senzor

- Transmițător wireless integrat
- Controlul sensivității
- Difuzor premium
- Volum reglabil cu comutator integrat, ton ajustabil
- Ajustarea volumului la 0
- Ajustarea tonului
- Lumina LED-ului servește ca indicator de putere și în mod diferit afișează meniurile pentru ridicat momeala și luat fir cu 20 sec. după semnal
- Lumina LED-urilor în roșu, albastru și verde
- Bara de LED-uri ca interval de afișare (ridicarea momelii de cârlig și desfășurarea firului sunt afișate diferit) în roșu aprins
- Iluminatul reglabil separat
- Finisaj soft touch
- Mufă de ieșire

- Compartiment separat pentru baterie
- Conexiune pentru baterie de 9V

Receptor

- Afișează până la 4 senzori
- Comutator On-off
- Volum ajustabil
- Reglajul fin al tonului este preluat de la senzori
- Compartiment separat baterie
- Finisaj soft touch
- Conexiune pentru baterii 2x AAA-1.5V



Pro Carp F-8000 set complet
3 senzori, 1 receptor și o bază de receptor livrată într-o husă practică (bateriile nu sunt incluse).

Run



Ridică momeala



LED-urile afișează în mod diferit, la luarea firului sau la ridicarea momelii de pe fund (luarea firului: de sus în jos, ridică momeala: partea de jos în sus) și reflectă sensibilitatea ajustată anterior.



Volumul poate fi oprit din buton. După 30 de secunde, automat este activat din nou la intensitatea anterioară.



Indicatorul luminos poate fi pornit și oprit manual.



Cei 3 senzori din set strălucesc în culorile roșu, albastru și verde.

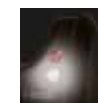

Starlită cu lumină albă



Volum ajustabil cu switch integrat pornit-oprit.



Tonul ajustabil fin - preluat de receptor.



Controlul sensivității ajustabil, afișat în bara de LED-uri.



Compartiment separat pentru o baterie de 9V.

Art.-Nr.	Culoare LED	Set conținut buc.
11-80799	red/blue/green	3+1

SENZORI WIRELESS PRO CARP F-4000

Set de senzori profesionali, wireless, cu sensibilitate, volum și ton ajustabile. Tonul de la receptor este asociat cu senzorul atât ca sunet cât și lumină - tonul este transmis automat de la senzor, în timp ce volumul receptorului poate fi ajustat manual. Ridicările de momeală cât și rularile sunt afișate diferit ca sunet și lumină prin LED-ul indicatorului de putere și bara de LED, care reflectă, de asemenea, setarea de sensibilitate. Cu funcție de lumină de noapte reglabilă (integrată) și funcție de mute. Senzorul și receptorul pot fi pornite și dezactivate prin intermediul butonului. Cu componente electronice complet sigilate, senzorul este perfect protejat de apă.

Caracteristici tehnice

Senzor

- Transmițător integrat
- Sensibilitate ajustabilă
- Difuzoare de înaltă performanță
- Volumul reglabil - poate fi redus la zero
- Butonul Mute reduce volumul la zero
- Ton reglabil
- Comutator pornit-oprit
- Lumina LED servește indicator funcționare / 20 sec.
- Lumină LED în roșu, albastru, verde și galben, în funcție de set
- Bara LED este afișare a intervalului de mușcătură (coborârea și rulara este afișată diferit), strălucind în roșu
- Lumina de noapte reglabilă separat
- Finisaj moale la atingere
- Mufa de alimentare
- Compartiment separat pentru baterii
- Conexiune pentru baterie 9V

Receptor

- Suportă până la 4 senzori
- Comutator oprit-pornit
- Volumul reglabil
- Difuzoare de înaltă performanță
- Tonul este preluat de la senzori
- Finisaj moale la atingere
- Compartiment separat pentru baterii
- Conexiune pentru 3x baterii AAA-1.5V



Rulare



Ridică momeala



LED-urile indică rulara și ridicarea momelei în mod diferit (rulare: de sus în jos, ridicare: de jos în sus) și reflectă sensibilitatea reglată anterior.

(Livrat fără baterii)



Controlul reglabil al sensibilității - afișat prin bara LED



Reglarea tonului - de la receptor

Lumină de noapte integrată



Indicator de putere cu iluminare 20 sec
Rulare: lumină constantă
Ridicare momeală: lumină intermitentă



Sonorul poate fi oprit cu ajutorul butonului de mute. După 30 de secunde, acesta pornește automat din nou în intensitatea anterioară.



Volum ajustabil



Apăsați butonul 3 sec. - indicatorul se activează și se oprește.



Apăsați butonul 1 sec. - lumina de noapte se aprinde și se oprește.

Compartiment separat pentru baterie de 9V



SENZORI WIRELESS PRO CARP F-4000 | 2+1

SET COMPLET | 2 SENZORI & RECEIVER

Art.-Nr.	Set conținut buc.
11-80450	2+1



SENZORI WIRELESS PRO CARP F-4000 | 3+1

SET COMPLET | 3 SENZORI & RECEIVER

Art.-Nr.	Set conținut buc.
11-80451	3+1



SENZORI WIRELESS PRO CARP F-4000 | 4+1

SET COMPLET | 4 SENZORI & RECEIVER

Art.-Nr.	Set conținut buc.
11-80452	4+1



SENZORI WIRELESS PRO CARP F-2000

Set senzori complet wireless, accesibil, cu sensibilitate, volum și ton ajustabile. Tonul receptorului este asociat cu senzorul, atât ca sunet, cât și ca lumină - tonul este transmis automat de la senzori, în timp ce volumul receptorului poate fi reglat manual. LED-urile combi servesc ca indicator pentru trăsătură și indicator de funcționare. Cu butoane de ajustare pentru semnalul de 20 secunde și lumină.

Senzorul și receptorul pot fi porniți și opriți prin intermediul butonului. Cu electronice complet sigilate. Astfel, senzorul este perfect protejat de apă.



SENZORI WIRELESS PRO CARP F-2000 | 2+1

SET COMPLET | 2 SENZORI & RECEIVER

Art.-Nr.	Set conținut buc.
11-80360	2+1



SENZORI WIRELESS PRO CARP F-2000 | 3+1

SET COMPLET | 3 SENZORI & RECEIVER

Art.-Nr.	Set conținut buc.
11-80361	3+1



SENZORI WIRELESS PRO CARP F-2000 | 4+1

SET COMPLET | 4 SENZORI & RECEIVER

Art.-Nr.	Set conținut buc.
11-80362	4+1



Caracteristici tehnice

Senzor

- Transmițător integrat
- Controlul sensibilității
- Difuzoare performante
- Buton pornit-oprit
- Volumul reglabil - poate fi redus la zero
- Ton reglabil
- Lumina LED Combi servește ca indicator de trăsătură și indicator de putere / 20 sec.
- Lumină LED combinată în roșu, albastru, verde și galben, în funcție de setare
- Lumina de noapte reglabilă separat
- Finisaj soft touch
- Priza de alimentare
- Compartiment separat pentru baterii
- Conexiune pentru baterie 9V

Receptor

- Afișează până la 4 indicatori
- Comutator pornit-oprit
- Volumul reglabil
- Difuzoare performante
- Tonul este preluat de la senzori
- Finisaj soft touch
- Compartiment separat pentru baterii
- Alimentare cu 3x baterii AAA-1.5V

(Livrat fără baterii)



Sensibilitate ajustabilă



Reglarea tonului - preluat de la receptor



Compartiment separat pentru baterii de 9V



Indicator de funcționare 20s în amurg

Lumină de noapte integrată



Volum ajustabil



Apăsați butonul 3 sec. - senzorul se activează sau se oprește.



Apăsați butonul 1 sec. - lumina de noapte se aprinde sau se oprește.

PRO CARP X-8000 SENZOR



Caracteristici tehnice

Senzor

- Controlul sensibilității
- Difuzor premium
- Volum reglabil cu comutator integrat
- Ton reglabil
- Lumina LED Combi (4 culori reglabile prin buton) servește ca indicator de interval de mușcătură și indicator de putere / 20sec. amurg
- Bara de LED ca afișaj interval (cădere întinzător și derulare fir, diferit), roșu strălucitor
- Lumina de noapte reglabilă separat
- Finisaj soft-touch
- Ieșire de alimentare
- Compartimentul bateriei separat
- Alimentare baterie de 9V

Art.-Nr.	Conține buc.
11-80850	1

Senzor electronic de înaltă tehnologie echipat complet: sensibilitate ajustabilă, volum și ton. Căderea întinzătorului și derularea firului sunt afișate diferit în sunet și lumină prin intermediul indicatorului de alimentare (culoare schimbabilă prin buton) și o bară de LED, care semnalizează și setarea de sensivitate. Cu funcție reglabilă a luminii de noapte. Cu partea electronică complet sigilată, senzorul electronic este perfect protejat împotriva apei.



PRO CARP X-5000 SENZOR

Senzor profesional cu componente de vârf: sensibilitate reglabilă, volum și ton. Ridicările momelii și rulările sunt afișate diferit ca sunet și lumină prin intermediul barei LED, care reflectă și setarea de sensibilitate. Cu funcție de lumină de noapte reglabilă (integrată la buton) și funcție de mute. Datorită electronicelor complet sigilate, senzorul este perfect protejat de apă.



Caracteristici tehnice

Senzor

- Controlul sensibilității
- Difuzoare de înaltă performanță
- Volumul reglabil, poate fi reglat la zero
- Ton reglabil
- Comutator pornit-oprit
- Lumina LED servește ca indicator de putere / 20 sec. în amurg
- Bara LED servește ca indicator de trăsătură (afișează ridicarea momelii și rularea diferit), roșu strălucitor
- Lumina de noapte poate fi pornită / oprită separat
- Butonul Mute reduce volumul la zero
- Difuzoare de înaltă performanță
- Finisaj moale la atingere
- Mufa de alimentare
- Compartiment separat pentru baterii
- Alimentare cu baterie 9V

Art.-Nr.	Conține buc.
11-80111	1



PRO CARP X-2000 SENZOR

Senzor accesibil echipat cu funcțiuni complete, cum ar fi controlul sensibilității, volumul și tonul reglabile și un buton separat On / Off. Cu funcție de lumină de noapte reglabilă (integrată la buton) și electronică complet protejată. Astfel, senzorul este perfect protejat de apă.

(Livrat fără bateria)



Caracteristici tehnice

Senzor

- Controlul sensibilității
- Difuzoare de înaltă performanță
- Volumul reglabil - poate fi redus la zero
- Ton reglabil
- Comutator pornit-oprit
- Lumina LED Combi servește ca indicator de prezentare și indicator de putere / 20 sec. amurg
- Lumina de noapte reglabilă separat
- Finisaj moale la atingere
- Mufa de alimentare
- Compartiment separat pentru baterii
- Alimentare cu baterie 9V

Art.-Nr.
11-80101

PRO CARP X-4000 SENZOR



Senzor electronic practic, cu butoane rotative, la un preț excelent. Cu componente electronice complet sigilate, ceea ce face acest senzor complet rezistent la apă.

Caracteristici tehnice

Senzor

- Difuzoare premium
- Volum reglabil cu comutator integrat.
- Volumul poate fi comutat la zero.
- Ton ajustabil
- LED-ul servește ca indicator interval de mușcătură și indicator de putere / 20 sec. după iluminare
- Lumina LED de culoare albastră
- Cu finisaj soft touch
- Conexiune sounderbox
- Compartiment separat pentru baterie
- Alimentat cu baterie 9V

(Livrat fără bateria)



PRO CARP SUPORT FLEXIBIL SPATE M1107

CU FĂLCI FLEXIBILE

Suport flexibil, complet nou, Flexi-Butt-Grip Pro Carp împiedică căderea lansetelor de pe rod-pod. Datorită sistemului cu arc, brațele flexibile cu inserții de cauciuc dezvoltă suficientă presiune pentru susținerea lansetelor.



Art.-Nr.	Culoare LED	Conține buc.
11-80700	blue	1

Art.-Nr.	Conține buc.
11-07038	1

BANKSTICKS

TIJĂ SUPORT M|6358

2-SECȚIUNI

Support telescopic în două secțiuni, ușor, cu filet sistem englez, pentru toți senzorii obișnuiți sau suportți de lansetă.

Art.-Nr.	Lungime cm	Sect.	Conține buc.
63-58001	47-78	2	1
63-58002	78-130	2	1

TIJĂ SUPORT M|6359

2-SECȚIUNI | CU VÂRF FILETAT

2-secțiuni, suport telescopic ușor, cu filet în sistem englez, pentru toți senzorii obișnuiți sau suportți de lansetă. Echipat cu vârf filetat, care poate fi înșurubat ușor în sol.

Art.-Nr.	Lungime cm	Sect.	Conține buc.
63-59001	55-95	2	1
63-59002	80-135	2	1

TIJĂ SUPORT M|6360

2-SECȚIUNI | CU ÎNCHIDERE RAPIDĂ

Suportți ușori cu blocare rapidă și filet sistem englezesc pentru toți senzorii obișnuiți sau suportți de lansetă.

Art.-Nr.	Lungime cm	Sect.	Conține buc.
63-60001	50	2	1

TIJĂ SUPORT M|6361

2-SECȚIUNI | CU SISTEM QUICK LOCK ȘI VÂRF CU FILET

suportți ușori, cu închidere rapidă și filet în sistem englez pentru toți senzorii obișnuiți sau suportți pentru lansetă. Echipat cu vârf filetat, care poate fi înșurubat ușor în sol.

Art.-Nr.	Lungime cm	Sect.	Conține buc.
63-61001	30	2	1
63-61002	45	2	1
63-61003	60	2	1

Secțiunea interioară telescopică de la 6360 și 6361 este echipată cu un vârf și astfel poate fi utilizată ca un suport dintr-o singură bucată.



63-58 ...

63-60001

63-59 ...

63-61 ...

ROD POD 3 POSTURI M|81004

PENTRU 3 LANSETE | REGLABIL VARIABIL



Art.-Nr.	Lungime cm	Lung.închisă cm	Greutate kg
63-81004	80-130	81	2.0

Modelul de rod-pod 81004 cu 3 picioare este un suport foarte ușor și solid, care poate fi instalat rapid și este excelent datorită rezistenței sale ridicate. Datorită picioarelor și picioarelor ajustabile, se adaptează cu ușurință la diferite situații și se potrivește perfect cu toate lungimile lansetei.

Livrat cu 3 suportți de lansete - lungimile buzzer bar sunt reglabile. Barele de aluminiu sunt special acoperite și extrem de rezistente la lovituri și șocuri.

Livrat cu husă de transport. Material husă de transport: polyester

PRO CARP GUN POD M|81001

PENTRU 3 LANSETE CRAP | PANTĂ REGLABILĂ

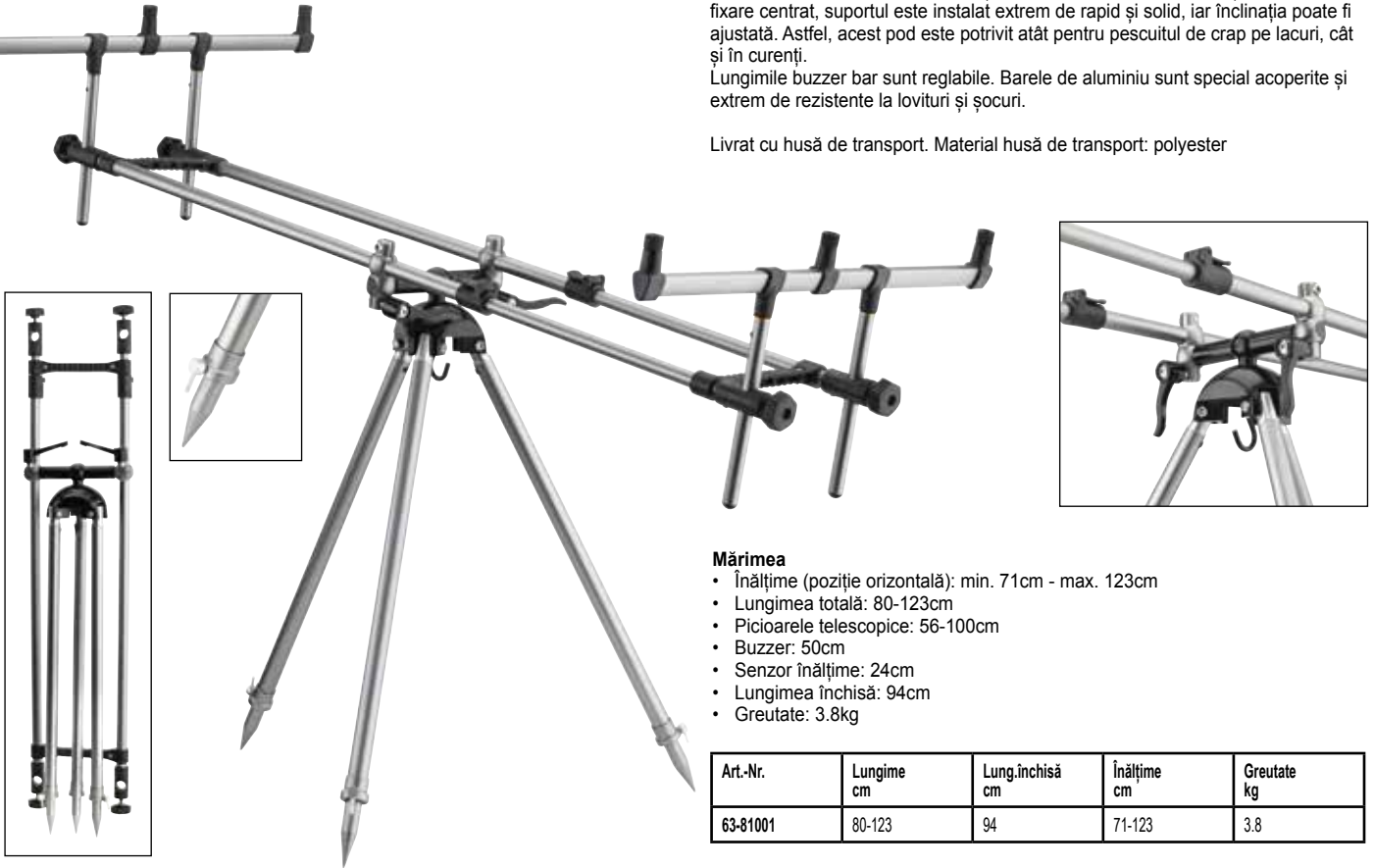

Pro Carp Gun Pod sofisticat este proiectat pentru utilizarea a 3 lansete. Picioarele telescopice asigură o bază sigură și pe teren neuniform. Datorită șurubului de fixare centrat, suportul este instalat extrem de rapid și solid, iar înclinația poate fi ajustată. Astfel, acest pod este potrivit atât pentru pescuitul de crap pe lacuri, cât și în curenți.

Lungimile buzzer bar sunt reglabile. Barele de aluminiu sunt special acoperite și extrem de rezistente la lovituri și șocuri.

Livrat cu husă de transport. Material husă de transport: polyester

Mărimea

- Înălțime (poziție orizontală): min. 71cm - max. 123cm
- Lungimea totală: 80-123cm
- Picioarele telescopice: 56-100cm
- Buzzer: 50cm
- Senzor înălțime: 24cm
- Lungimea închisă: 94cm
- Greutate: 3.8kg

Art.-Nr.	Lungime cm	Lung.inchisă cm	Înălțime cm	Greutate kg
63-81001	80-123	94	71-123	3.8

GUN POD M|81002

PENTRU 3 LANSETE | 360° ROTIRE | PANTĂ REGLABILĂ



Mărime

- Se rotește 360°
- Înălțime (poziție orizontală): min. 61cm - max. 100cm
- Lungime totală: 84-126cm
- Picioare telescopice: 53-90cm
- Buzzerbar: 50cm
- Senzor înălțime: 24.5cm
- Lungime închisă: 110cm
- Greutate: 3.0kg

Modelul Gun Pod 81002 cu 3 suporturi este mai mult decât versiunea pentru pescarii începători de crap sensibili la preț - datorită designului, calității și echipamentelor sale, este o alternativă reală pentru pescarii consacrați și sensibili la calitate.

Poate fi rotit 360°, panta și lungimea sunt reglabile și chiar buzzer bar pot fi ajustate. Picioarele telescopice asigură o bază sigură și pe teren neuniform. Barele de aluminiu sunt special acoperite și extrem de rezistente la lovituri și șocuri.

Livrat cu husă de transport. Material husă de transport: polyester

Art.-Nr.	Lungime cm	Lung.inchisă cm	Înălțime cm	Greutate kg
63-81002	84-126	110	61-100	3.0

SUPORȚI LANSETE



SUPORT LANSETĂ M|6353

1-SECȚIONAT

Support din oțel, solid, cu suport special lansete. Super-accesibil.

Art.-Nr.	Lungime cm	Sect.	Conține buc.
63-53001	60	1	1
63-53002	75	1	1
63-53003	85	1	1

SUPORT TELE. LANSETĂ M|6354

2-SECȚIUNI | CU SUPORT DE CONFIGURARE

Support extrem de puternic, ușor de reglat, cu suport special de fixare a lansetei. Foarte bun pentru pescuitul de fund în curent puternic.

Art.-Nr.	Lungime cm	Sect.	Conține buc.
63-54001	80-135	2	1

SUPORT TELE. LANSETĂ M|6355

2-SECȚIUNI | CU SUPORT DE CONFIGURARE

Support extrem de puternic, ușor de reglat, cu înclinăție reglabilă. Cu suport pentru configurare. Foarte bun pentru pescuitul de fund în curent puternic.

Art.-Nr.	Lungime cm	Sect.	Conține buc.
63-55001	65-105	2	1

SUPORT TELE. LANSETĂ M|6350

2-SECȚIUNI

Tijă ușoară și ușor reglabilă cu suport special pentru lansete.

Art.-Nr.	Lungime cm	Sect.	Conține buc.
63-50001	34-46	2	1
63-50002	50-84	2	1
63-50003	75-130	2	1

SUPORT TELE. LANSETĂ M|6351

2-SECȚIUNI | CU VÂRF DE OȚEL

Rezistent la răsuciri, suport ușor de reglat, cu suport special de lansete și vârf de oțel, care intră ușor în pământ.

Art.-Nr.	Lungime cm	Sect.	Conține buc.
63-51001	55-100	2	1

SUPORȚI LANSETE



78-20000

SUPORT LANSETE SOMN BIG
CAT M|7820ÎNĂLȚIME AJUSTABILĂ | CU BRAȚ
RABĂTABIL

Suport profesional din oțel inoxidabil, pentru lansetă - fiecare senzor putând fi ajustat. Fixare Velcro ce menține stabil strâns lanseta de somn, iar brațul rabatabil poate fi fixat cu elemente de fixare - snap rapid. Înălțimea suportului este reglabilă în două etape. Reglabil până la 155cm; lungime de transport: 100cm

Art.-Nr.	Lung.închisă cm	Înălțime cm	Conține buc.
78-20000	100	-155	1

SUPORT LANSETĂ TUB M|10007

Suport tijă reglabil, - extrem de robust

Art.-Nr.	Lungime cm	Conține buc.
63-10007	42	1

SUPORT LANSETĂ TUB
M|10008

Suport simplu puternic pentru situații dificile.

Art.-Nr.	Lungime cm	Conține buc.
63-10008	40	1



SUPORT LANSETĂ TUB M|6362

CU TIJĂ DUBLĂ CU FILET

Suport de încărcare ușor de utilizat cu inserție EVA (ø 30 mm în interior) și suport dublu cu șurub pentru teren dificil.

Art.-Nr.	Lungime cm	Ø înăutru cm	Conține buc.
63-62001	41	3.0	1



SUPORT LANSETĂ TUB M|6363

CU TIJĂ DUBLĂ AJUSTABILĂ

Suport de încărcat lanseta cu inserție EVA (ø 30 mm în interior) și cu tijă dublă ajustabilă pentru teren dificil.

Art.-Nr.	Lungime cm	Ø înăutru cm	Conține buc.
63-63001	43	3.0	1



BEACH POD X-TREME M|6310

PENTRU 3 LANSETE SURF | CU SISTEM DE FIXARE CU ELIBERARE RAPIDĂ

Acest trepied de înaltă calitate pentru 3 lansete garantează stabilitate și funcționalitate, chiar și în condiții meteorologice dificile, care încântă chiar și profesioniștii surf cast. Datorită formei sale compacte și construcției sale ușoare din aluminiu, transportul este facil. Configurarea se face rapid și fără probleme. Datorită prinderii rapide, picioarele pot fi reglate și securizate cu ușurință. Un cârlig este atașat la piciorul din mijloc pentru a putea atașa un lest cu nisip, pentru o stabilizare suplimentară.

Art.-Nr.
63-10050

SUPORT BEACH POD M|6301

PENTRU 2 LANSETE SURF | CU SISTEM DE FIXARE CU ELIBERARE RAPIDĂ

Acest suport trepied pentru 2 lansete garantează cea mai înaltă de stabilitate chiar și în conditii dificile. Ușor de transportat, deoarece este facut din aluminiu. Picioarele sunt reglabile telescopic până la 1.80m și sunt fixate și la alunecare. În punctul de stabilitate se poate fixa cu un lest.

Art.-Nr.	Înălțime cm
63-01777	-180

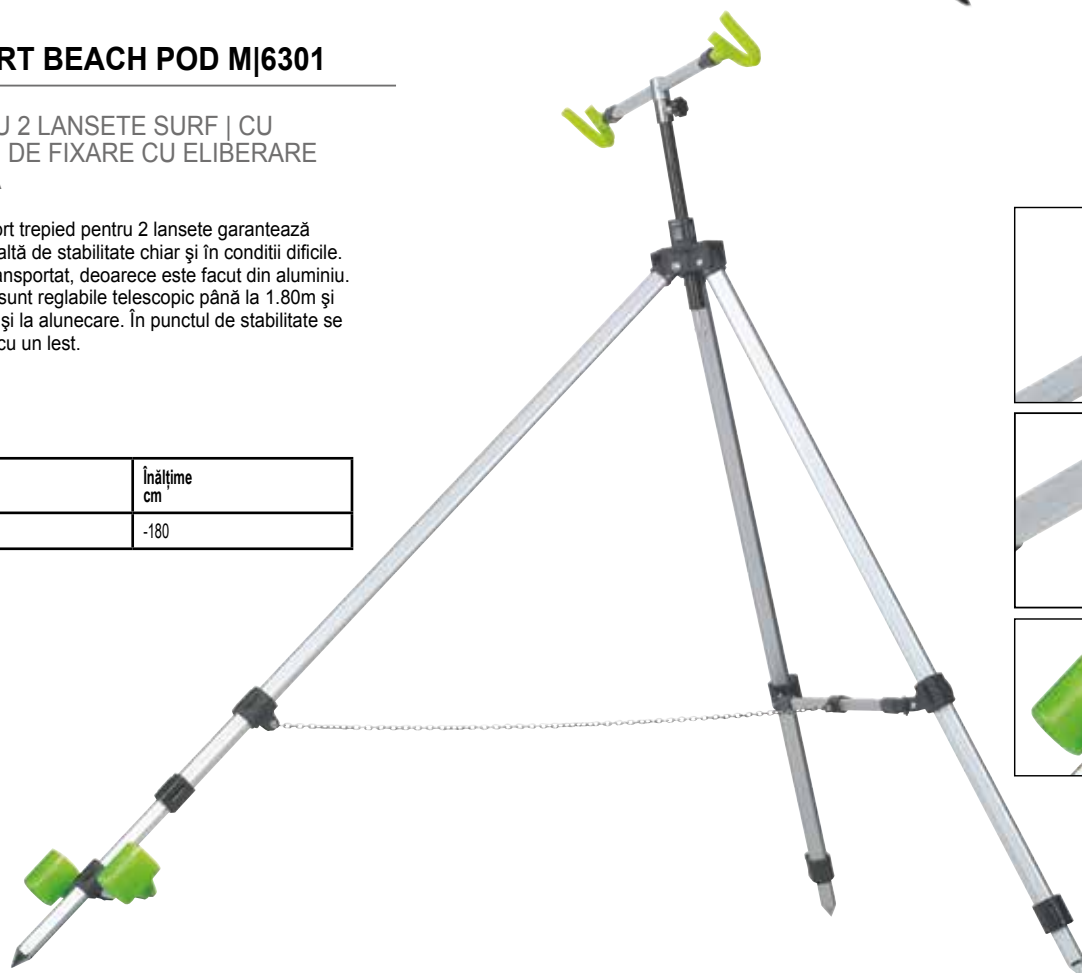

SUPORT FEEDER

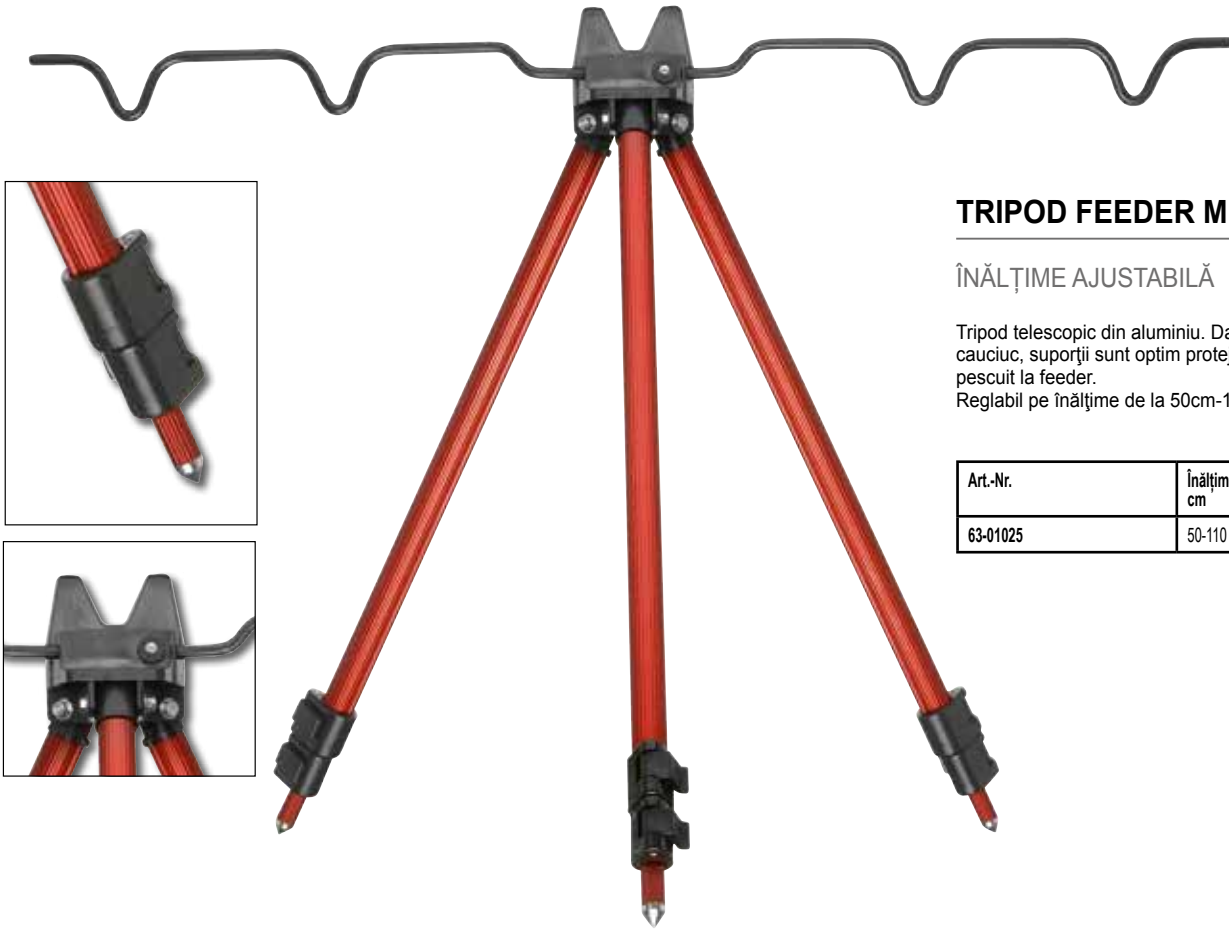

TRIPOD FEEDER M|6301

ÎNĂLȚIME AJUSTABILĂ

Tripod telescopic din aluminiu. Datorită stratului de cauciuc, suportii sunt optim protejați. Ideal pentru pescuit la feeder.
Reglabil pe înălțime de la 50cm-110cm.

Art.-Nr.	Înălțime cm
63-01025	50-110



SUPORT LANSETĂ FEEDER EVA M|6380-2

CU 10 POSTURI PENTRU LANSETĂ

Art.-Nr.	Lungime cm	Conține buc.
63-80102	24	1

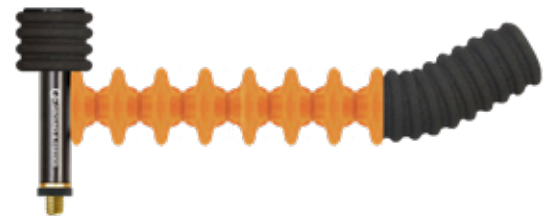

SUPORT LANSETE FEEDER M|6380-3

CU 6 POSTURI PENTRU LANSETĂ

Art.-Nr.	Lungime cm	Conține buc.
63-80103	25	1



SUPORT LONGNOSE FEEDER M|6367

Suport special pentru lanseta de feeder.
Poate fi folosit ca suport față sau spate.

Art.-Nr.	Lungime cm	Conține buc.
63-67001	10,5	1

JUVELNIC SÂRMĂ M|6230

Construcție specială, poate menține juvelicul ferm - ideal pentru pescuit hering

Art.-Nr.	Lungime cm	Ø cm
62-30805	40	34/28



CAPCANĂ PEȘTI M|6109

Această capcană mică și ușor utilizabilă este ideală pentru a prinde peștii momeală. Capcana pentru pești momeală este foarte stabilă și poate fi pliată pentru transport.

Material: Plasă polyester

Art.-Nr.	Culoare Plasă	Mărime cm
61-09250	black	55x24x24

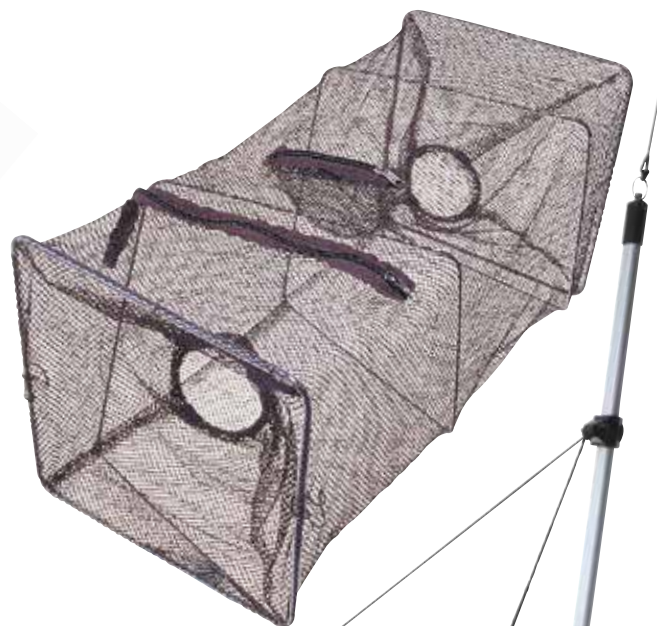

JUVELNIC PLUTITOR M|6217

Prietenos cu peștii. Poate fi adaptat la barcă.

Material: Plasă polyester

Art.-Nr.	Culoare Plasă	Lungime cm	Ø cm
62-17055	blue	55	35

MINCIOG DE MAL ÎNALT M|6221

Minciog special cu ramă de aluminiu și 5m de frânghie. Perfect în situațiile în care pescuiți pe mal înalt.

Material: Plasă polyester

Art.-Nr.	Culoare Plasă	Plasă mm	Ø cm
62-21060	black	20x10	60

MINCIOAGE



MINCIOG PĂSTRĂV MARIN M|6109

1-SECȚIONAT | PLUTITOR

Minciog premium pentru păstrăv de mare, cu mâner finisat cu plută naturală. Plasa are o adâncime de 60cm, pentru a nu sări peștele din minciog.

Material: Plasă polyester

Art.-Nr.	Mărime cm	Adâncime plasă cm	Plasă mm	Sect.
61-09110	60x50	60	15x20	1



MINCIOG M|6253

1-SECȚIONAT | CU ÎNCHIDERE RAPIDĂ

Minciog premium cu plasă cauciucată (9mm) și prindere magnetică rapidă la mâner.

Material: Plasă polyester, acoperire cauciuc

Art.-Nr.	Lungime cm	Mărime cm	Adâncime plasă cm	Plasă mm	Sect.
62-531080	80	60x50	50	9	1



MINCIOG PEȘTI MOMEALĂ M|62541

Plasa premium pentru pești momeală, cap robust din plastic și mâner telescopic cu fixare rapidă pentru reglare facilă. Echipat cu o plasă de poliester de 4mm, integrată în cadru pentru o durabilitate lungă.

MINCIOG PEȘTI MOMEALĂ M|62541-2

2-SECȚIUNI

Art.-Nr.	Lungime cm	Lung.închisă cm	Mărime cm	Adâncime plasă cm	Plasă mm	Sect.
62-541160	160	105	30x30	20	4	2

MINCIOG PEȘTI MOMEALĂ M|62541-3

3-SECȚIUNI

Art.-Nr.	Lungime cm	Lung.închisă cm	Mărime cm	Adâncime plasă cm	Plasă mm	Sect.
62-541240	240	75	40x40	30	4	3



MINCIOG PENTRU PEȘTII MOMEALĂ M|6209

2-SECȚIUNI

Minciog economic, cu mâner telescopic, pentru peștii momeală. Ideal pentru iazurile din grădină.

Material: Plasă polyester

Art.-Nr.	Lungime cm	Mărime cm	Plasă mm	Sect.
62-09155	155	25x18	3	2



MINCIOG „ULTRA-STRONG“ M|6247

Minciog ultra-puternic, pliabil, cu sistem de prindere solid din aluminiu dintr-o singură bucată și mâner telescopic, care împiedică răsucirea în timpul utilizării. Lungimea poate fi reglată cu ajutorul elementelor de fixare rapidă din metal.

Echipat cu plasă non-mirositoare, cauciucată cu ochiuri 15x8mm, în timp ce partea de jos a plasei este realizată din plasă cauciucată cu ochiuri de 6mm.

Material: Plasă polyester, acoperire cauciuc

- Mâner minciog telescopic din aluminiu, rezistent la deformare
- Mâner cauciucat
- Cap minciog pliabil, dintr-o bucată din aluminiu
- Ramă plasă: 10mm
- Plasă cauciucată, fără miros
- Plasă: 15x8mm, fund 6mm

MINCIOG „ULTRA-STRONG“ M|6247-2

2-SECȚIUNI

Art.-Nr.	Culoare Mâner	Culoare Plasă	Lungime cm	Lung. închisă cm	Mărime cm	Adâncime plasă cm	Plasă mm	Sect.
62-47222	gun smoke	green	220	95	60x60	55	15x8	2
62-47242	gun smoke	green	240	110	70x70	65	15x8	2



MINCIOG „ULTRA-STRONG“ M|6247-3

3-SECȚIUNI

Art.-Nr.	Culoare Mâner	Culoare Plasă	Lungime cm	Lung. închisă cm	Mărime cm	Adâncime plasă cm	Plasă mm	Sect.
62-47243	gun smoke	green	240	70	60x60	55	15x8	3
62-47283	gun smoke	green	280	90	60x60	55	15x8	3
62-47313	gun smoke	green	310	105	70x70	65	15x8	3
62-47293	gun smoke	green	280	90	80x80	80	15x8	3
62-47323	gun smoke	green	310	105	80x80	80	15x8	3



Cap cu șurub metallic

MINCIOAGE

**MINCIOG „STRONG“
M|6246**

Minciog puternic, pliabil cu sistem de prindere dintr-o singură bucată din aluminiu masiv și mâner anodizat „gun smoke“, care împiedică răsucirea în timpul utilizării. Lungimea poate fi reglată cu ajutorul elementelor de fixare rapidă din metal.

Echipat cu plasă non-mirositoare, cauciucată cu ochiuri 15x8mm, în timp ce partea de jos a plasei este realizat din plasă cauciucată cu ochiuri de 6mm.

Material: Plasă polyester, acoperire cauciuc

- Mâner minciog telescopic din aluminiu, rezistent la deformare
- Mâner cauciucat
- Cap minciog pliabil, dintr-o bucată din aluminiu
- Ramă 9mm
- Plasă cauciucată, fără miros
- Plasă: 15x8mm, fund 6mm

MINCIOG „STRONG“ M|6246-2

2-SECȚIUNI

Art.-Nr.	Culoare Mâner	Culoare Plasă	Lungime cm	Lung. închisă cm	Mărime cm	Adâncime plasă cm	Plasă mm	Sect.
62-46222	gun smoke	green	220	95	60x60	55	15x8	2

MINCIOG „STRONG“ M|6246-3

3-SECȚIUNI

Art.-Nr.	Culoare Mâner	Culoare Plasă	Lungime cm	Lung. închisă cm	Mărime cm	Adâncime plasă cm	Plasă mm	Sect.
62-46223	gun smoke	green	260	75	60x60	55	15x8	3



Cap cu șurub metalic



MINCIOG M|6242

Minciog cu preț accesibil, cu sistem de prindere funcțional din aluminiu eloxat, puternic și mâner telescopic. Acest minciog este ușor și suficient de puternic, pentru a scoate capturile mari în siguranță.

Echiptat cu plasă non-mirositoare cauciucată, cu ochiuri de 10mm.

Material: Plasă polyester, acoperire cauciuc

- Mâner minciog telescopic din aluminiu, rezistent la deformare
- Mâner cauciucat
- Cap minciog aluminiu pliabil
- Ramă metalică de 6mm
- Plasă cauciucată, fără miros
- Plasă: 10mm

MINCIOG M|6242-2

2-SECȚIUNI



Art.-Nr.	Culoare Mâner	Culoare Plasă	Lungime cm	Lung. închisă cm	Mărime cm	Adâncime plasă cm	Plasă mm	Sect.
62-42122	red	green	120	50	40x40	28	10	2
62-42152	red	green	150	65	50x50	38	10	2
62-42192	red	green	190	85	50x50	38	10	2
62-42222	red	green	220	95	60x60	48	10	2

MINCIOG M|6242-3

3-SECȚIUNI



Art.-Nr.	Culoare Mâner	Culoare Plasă	Lungime cm	Lung. închisă cm	Mărime cm	Adâncime plasă cm	Plasă mm	Sect.
62-42263	matt orange	green	260	75	60x60	48	10	3
62-42323	matt orange	green	320	105	60x60	48	10	3

MINCIOAGE



MINCIOG M|6245

Ușor dar foarte puternic, cu sistem de prindere din aluminiu masiv și mâner telescopic anodizat. Lungimea poate fi ajustată cu elementele de fixare-blocare rapidă.

Echipat cu plasă non-mirositoare cauciucată.

Material: Plasă polyester, acoperire cauciuc

- Mâner cauciuc
- Ramă 9mm
- Plasă cauciucată, fără miros

MINCIOG M|6245-2

2-SECȚIUNI

Art.-Nr.	Culoare Mâner	Culoare Plasă	Lungime cm	Lung. închisă cm	Mărime cm	Adâncime plasă cm	Plasă mm	Sect.
62-45152	blue	green	150	65	50x50	40	15x8	2
62-45192	blue	green	190	85	50x50	50	15x8	2
62-45222	blue	green	220	95	60x60	55	15x8	2
62-45242	blue	green	240	110	70x70	65	15x8	2



MINCIOG M|6245-3

3-SECȚIUNI

Art.-Nr.	Culoare Mâner	Culoare Plasă	Lungime cm	Lung. închisă cm	Mărime cm	Adâncime plasă cm	Plasă mm	Sect.
62-45283	brown	green	280	90	60x60	55	15x8	3
62-45313	brown	green	310	105	70x70	65	15x8	3

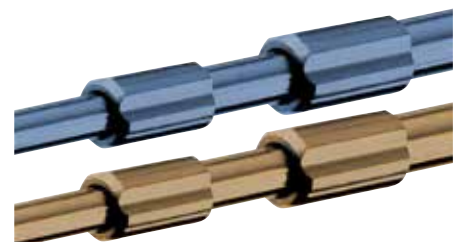

Cap cu șurub metalic

**rubber
coat**



MINCIOG „COMPACT M|6245-3

3-SECȚIUNI

- Mâner pentru plasă telescopică din aluminiu, rezistent la deformare (tronsoane scurte)
- Mâner cauciucat
- Ramă 9mm
- Plasă cauciucată, fără miros
- Plasă: 10mm

Material: Plasă polyester, acoperire cauciuc



Art.-Nr.	Culoare Mâner	Culoare Plasă	Lungime cm	Lung.închisă cm	Mărime cm	Adâncime plasă cm	Plasă mm	Sect.
62-45173	black	green	170	68	50x50	50	10	3
62-45213	black	green	210	75	60x60	50	10	3



MINCIOG M|6240

2-SECȚIUNI

Minciog ce se adresează pescarilor începători, la un preț fantastic. Pentru foarte puțini bani, pescarii se pot bucura de un minciog cu brațe din oțel, elastice, robuste și plasă cu ochiuri fine.

Material: Plasă polyester

Art.-Nr.	Lungime cm	Lung.închisă cm	Mărime cm	Adâncime plasă cm	Plasă mm	Sect.
62-40122	120	50	40x40	28	5	2
62-40152	150	60	50x50	26	10	2
62-40182	180	70	60x60	48	10	2



rubber
coat

K-DON
CORMORAN



Minciog cu brațe pliabile și piesă filetată de fixare metalice.

MINCIOG BARCĂ K-DON M|6211

2-SECȚIUNI | CU CAP PLIABIL

Minciog mare pentru răpitori, cu cap pliabil practic și un mâner anodizat negru, care nu se poate răsuci în timpul utilizării.
Cu plasă gri, cauciucată cu ochiuri de 15x8mm, iar partea de jos este formată din mash-uri de 6mm cauciucate.

Material: Plasă polyester, acoperire cauciuc

Art.-Nr.	Culoare Mâner	Culoare Plasă	Lungime cm	Lung.închisă cm	Mărime cm	Adâncime plasă cm	Plasă mm	Sect.
62-11874	black	black	250	95	80x70	75	15x8	2



MÂNER MINCIOG „SUPER“ M|6109

3-SECȚIUNI

Cu mâner din 3 părți de aluminiu.
Cu filet sistem englezesc.

Art.-Nr.	Lungime cm	Lung.închisă cm	Sect.
61-09330	330	120	3



MINCIOG M|62511

- Mâner telescopic aluminiu pentru minciog cu închidere rapidă
- Mâner cauciucat
- Cap minciog aluminiu pliabil
- Ramă 8mm
- Cataramă cu arc din oțel
- Plasă cauciucată, fără miros
- Plasă: 9mm

2-SECȚIUNI

Minciog pliabil, compact cu îmbinare ușoară și robustă din aluminiu, ușor de utilizat datorită butonului glisant. Echipat cu mâner telescopic, cu fixare rapidă, pentru o reglare ideală, sistemul de blocare din oțel cu arc și plasă cauciucată fără miros (ușor acoperită) cu dimensiunea ochiurilor de 9mm.

Material: Plasă polyester, acoperire cauciuc

Art.-Nr.	Culoare Mâner	Culoare Plasă	Lungime cm	Lung.închisă cm	Mărime cm	Adâncime plasă cm	Plasă mm	Sect.
62-511130	olive green	green	130	53	45x45	30	9	2
62-511160	olive green	green	160	63	55x55	40	9	2



MINCIOG PĂSTRĂV M|62512

- Mâner minciog dintr-o bucată din aluminiu
- Mâner cauciucat
- Cap minciog aluminiu pliabil
- Ramă 8mm
- Cataramă cu arc din oțel
- Plasă din poliester cauciucată, fără miros, cu secțiune mediană care protejează peștele
- Plasă: 9mm

1-SECȚIONAT

Minciog foarte ușor, cu îmbinare ușoară și robustă din aluminiu, ușor de utilizat prin intermediul butonului culisant. Echipat cu mâner dintr-o bucată, sistem de blocare de oțel cu arc și o plasă confecționată din material acoperit cu cauciuc, fără miros și ușor (acoperit cu cauciuc subțire), cu dimensiunea plasei de 9mm și o secțiune mediană de protecție a peștilor.

Material: Plasă polyester, acoperire cauciuc

Art.-Nr.	Culoare Mâner	Culoare Plasă	Lungime cm	Lung.închisă cm	Mărime cm	Adâncime plasă cm	Plasă mm	Sect.
62-512100	black	black/red	100	56	45x45	30	9	1



CUTIE M|10025

MĂRIME M | O PARTE

Cutie pentru năluci, de mărime medie. Cu 4 compartimente lungi ajustabile, ce pot fi divizate la rândul lor în 16 compartimente variabile.

Art.-Nr.	Mărime	Mărime cm
66-10025	M	28x18.5x4.5



CUTIE M|10026

MĂRIME L | O PARTE

Cutie mare pentru năluci și nu numai. 1 compartiment mare și 5 secțiuni ajustabile în 20 compartimente.

Art.-Nr.	Mărime	Mărime cm
66-10026	L	32x22.5x5



CUTIE M|10021

CU DOUĂ FEȚE

Cutie pentru accesorii cu două fețe și mâner de transport. Are 20 de compartimente, ce pot fi ajustate variabil, cu 14 separatoare detașabile.

Art.-Nr.	Mărime cm
66-10021	30x21x7

CUTIE M|10023

CU DOUĂ FEȚE

Cutie dublă pentru năluci 5 compartimente lungi pe de o parte, și 8 compartimente pe celaltă parte.

Art.-Nr.	Mărime cm
66-10023	18x11x5



CUTIE M|10018

CU DOUĂ FEȚE

Cutie dublă pentru năluci, cu 6 compartimente lungi, ce pot fi divizate în 16 compartimente mici. 4 compartimente medii în partea inferioară, ce pot fi subdivizate. 1 compartiment mare în partea de jos, care poate fi împărțit în 4 secțiuni.

Art.-Nr.	Mărime cm
66-10018	28x18x7



CUTIE M|10016

MĂRIME L | SEPARABIL

Cutie dublă pentru accesorii. Fiecare parte are mânerul propriu, 10 compartimente care la nevoie se pot reorganiza în 44 compartimente. Este cutia de năluci cu dimensiuni perfecte.

- Cutie mare cu sertar dublu pentru momeli, divizibilă
- 10 compartimente, separabile variabil în până la 44 de secțiuni
- Divizoare

Art.-Nr.	Mărime	Mărime cm
66-10016	L	38x28x11



CUTIE M|10015

MĂRIME M | SEPARABIL

Cutie dublă cu două fețe, fiecare parte are mânerul propriu, cu 10 compartimente ajustabile, ce se pot reorganiza în 34 compartimente. Este cutia pentru năluci perfectă, cu dimensiuni medii.

- Cutie medie cu două sertare pentru năluci, compartimentabilă
- 10 compartimente, separabile variabil în până la 34 de secțiuni
- Divizoare

Art.-Nr.	Mărime	Mărime cm
66-10015	M	28x22x6

CUTIE MICĂ M|10035

Pentru cârlige, vârteje, mărgelile etc. Cu 10 compartimente separate, fiecare cu capac individual și 2 compartimente ajustabile, care pot fi împărțite în 10 compartimente.

Art.-Nr.	Mărime cm	Conținut buc.
66-10035	12x10.5x3.3	1



SET CUTII MOMEALĂ

Constă din 3 cutii (Ø 7cm, 9cm și 10cm), cu capac.

- Set de 3 cutii de năluci cu capac

Art.-Nr.	Culoare	Ø cm	Set conținut buc.
66-15020	green	7/9/10	3

CUTII - SERIA 11000

Valigete de clasă, funcționale, ce pot fi utilizate pentru aproape toate tehnicile de pescuit. Echipat cu mâner solid și sistem de închidere quick release.



CUTIE M|11001

MĂRIME M | 2-TĂVI

Această valigetă de cea mai bună calitate, cu 2 sertare, cu 10 compartimente din care 2 pot fi ajustate individual. În plus, dispune de o secțiune în partea de jos încăpătoare pentru echipamente mai mari.

- Cutie cu 2 sertare
- 10 compartimente, 2 separabile variabil
- Secțiunea inferioară pentru provizii mai mari

Art.-Nr.	Mărime	Mărime cm
66-11001	M	30x18x14.5

CUTIE M|11004

MĂRIME L | 3-TĂVI

Valigetă cu 2 sertare. Cele două sertare pot fi împărțite în 8 compartimente pentru accesorii. Cu partea inferioară încăpătoare pentru echipamente mai mari.

- Cutie cu 3 sertare
- Sertar superior cu 4 secțiuni fixe
- Cele două sertare inferioare pot fi împărțite în până la 8 secțiuni
- Secțiunea inferioară pentru provizii mai mari

Art.-Nr.	Mărime	Mărime cm
66-11004	L	36x20x20



CUTIE NĂLUCI M|1016

CU DOUĂ FEȚE

Cutie năluci, față-verso, potrivită în special pentru voblere de până la 9.5cm. Nălucile sunt depozitate în siguranță în 14 compartimente separate, pentru a preveni încurcarea acestora. Este de asemenea ideală pentru jig-uri, mini-pilkere etc.

- Două cutii laterale de năluci
- 14 secțiuni separate
- Ideal pentru năluci de până la 9.5cm

Art.-Nr.	Mărime cm
66-11016	20x12.5x3.5

CUTIE NĂLUCI M|1018

O PARTE

Cutie pentru năluci medie și accesorii cu sistem de fixare rapid și solid, care este, de asemenea, ușor de manevrat pe lumină difuză. Până la 15 compartimente ajustabile.

- Cutie cu năluci și accesorii cu clapă
- Compartimentele pot fi împărțite în până la 15 secțiuni

Art.-Nr.	Mărime cm
66-11018	23x12.5x3.5

CUTII - SERIA 10000

Cutii de înaltă calitate, funcționale, care pot fi utilizate pentru aproape toate tehnicile de pescuit. Construcție robustă, prelucrare excelentă și durată lungă de viață, datorită materialelor extrem de durabile.

Cu un mâner robust și o fixare funcțională quick release. Toate cutiile din aceasta serie au sistem sigur de închis.



CUTIE M|10001

MĂRIME S | 1-TAVĂ

Valigetă convenabilă cu un sertar. Are 4 compartimente fixe și 3 compartimente ajustabile, care pot fi reorganizate până la 6 compartimente. Cu o parte de jos încăpătoare pentru echipamente mai mari.

- 1 cutie cu sertar pentru năluci
- 7 compartimente, 3 divizibile în până la 6 secțiuni
- Secțiunea inferioară pentru provizii mai mari

Art.-Nr.	Mărime	Mărime cm
66-10001	S	34x20x15.5

CUTIE M|10002

MĂRIME M | 2-TĂVI

Valigetă compactă cu două sertare. 5 compartimente fixe și 9 compartimente ajustabile, care pot fi reorganizate până la 19 compartimente. Cu secțiunea de jos încăpătoare pentru echipament mai mare.

- Cutie compactă, cu 2 sertare
- 14 compartimente, 9 separabile variabil în până la 19 secțiuni
- Secțiunea inferioară pentru provizii mai mari

Art.-Nr.	Mărime	Mărime cm
66-10002	M	36x20x18.8



CUTIE M|10003

MĂRIME L | 3-TĂVI

Valigetă cu 3 sertare. Cele trei sertare pot fi organizate în 20 compartimente fixe și 7 compartimente ajustabile, care se pot împărți până la 17 compartimente. Cu o secțiunea de jos încăpătoare pentru echipamente mai mari.

- Cutie compactă, cu 3 sertare
- 27 de compartimente, 7 separabile variabil în până la 17 secțiuni
- Partea de jos pentru provizii mai mari

Art.-Nr.	Mărime	Mărime cm
66-10003	L	44x24x20

CUTIE M|10004

MĂRIME XL | 3-TĂVI

Valigetă de pescar cu 3 sertare, cu 20 compartimente fixe și 7 compartimente ce se pot ajusta până la 17 compartimente. Cu spațiu în partea de jos pentru echipament de dimensiuni mai mari.

- Cutie cu 3 sertare
- 27 de compartimente, 7 separabile variabil în până la 17 secțiuni
- Secțiunea inferioară pentru provizii mai mari

Art.-Nr.	Mărime	Mărime cm
66-10004	XL	48x25x25

GENȚI NĂLUCI - SERIA 5000

Geantă compactă și funcțională pentru năluci soft, „Full Shock Protection“. Elementele ornamentale portocalii dau o notă aparte aspectului acestei genți. Este echipată cu cutii pentru năluci CORMORAN fapt care combină cererea de funcționalitate cu dorința de design atemporal.



GEANTĂ NĂLUCI M|5005

PROTECȚIE FULL SHOCK

Organizare perfectă în rucsac și plăcerea confortului la transport, pentru mai multă satisfacție la pescuit. Rucsacul special gândit pentru nălucile din plastic moale, oferă suficient spațiu pentru toate lucrurile necesare. Căptușeala ventilată, cu un strat gros, curelele de transport ce asigură confortul chiar și atunci când rucsacul este complet încărcat. Cele 4 cutii pentru năluci (35.5x23x4.5cm) în compartimentul principal de jos sunt accesibile prin deschiderea frontală transparentă, în timp ce compartimentul spațios principal de sus, poate fi deschis aproape complet. În plus, acest rucsac este echipat cu un buzunar mare superior cu compartimente integrate pentru accesorii mici și 2 buzunare laterale căptușite. Case-ul suprapus pentru ochelari este ușor accesibil și protejează ochelarii perfect, fiind un accesoriu foarte util. Partea de jos de PVC asigură o durabilitate mare și pot fi curățate cu ușurință.

Dimensiunea geantă: 40x24x39cm inclusiv buzunarele suprapuse

Material: Sac polyester, acoperire PVC

Art.-Nr.	Mărime cm
65-05005	40x24x39



GEANTĂ NĂLUCI M|5002

PROTECȚIE FULL SHOCK

Geantă dedicată de a transporta în mână sau a pune pe umăr! Această geantă pentru năluci soft, comodă, foarte compactă, cu „Full Shock Protection“ este ideală pentru a transporta toate nălucile și alte accesorii necesare, fără a fi copleșit de greutatea prea mari, în timpul pescuitului de andurață la spinning. O alegere inteligentă pentru pescarii ambițioși de răpitori. Conține 2 cutii năluci (27x18.5x4cm) în compartimentul principal și o cutie pentru năluci mici și accesorii (20x14.5x4cm) în buzunarul suprapus. Cele 2 buzunare laterale foarte spațioase asigură un acces rapid la toate instrumentele esențiale sau poate depozita cutii mici suplimentare. Suport pentru clește, pe ambele părți, să păstreze întotdeauna acest instrument important la îndemână. Partea de jos de PVC, asigură o durabilitate mare și pot fi curățate cu ușurință.

Echipat cu mâner și o, curea de umăr ajustabilă, căptușită.
Dimensiunea geantă: 40x15x21cm inclusiv buzunarele suprapuse

Material: Sac polyester, acoperire PVC

Art.-Nr.	Mărime cm
65-05002	40x15x21



GEANTĂ NĂLUCI M|5006

PROTECȚIE FULL SHOCK

Această geantă pentru năluci soft „Full Shock Protection“ și 2 compartimente principale separate, care sunt accesibile prin intermediul unui capac comun, este o alegere bună pentru pescari și pentru persoanele ce găsesc sens stilului. 4 cutii năluci (35.5x23x4.5cm) sunt plasate în compartimentul principal de jos, compartimentul principal superior oferă mult spațiu pentru multe accesorii. Ambele buzunare laterale sunt, de asemenea, pe deplin dublate și, astfel, ar proteja perfect lucrurile de pescuit depozitate. Suportul de clește de pe ambele părți păstrează întotdeauna acest instrument important la îndemână.

Dotată cu fund rezistent de PVC și curea de umăr ajustabilă formă economică cu dublură pentru ventilare.
Dimensiunea geantă: 47x24x30cm inclusiv buzunarele suprapuse

Material: Sac polyester, acoperire PVC

Art.-Nr.	Mărime cm
65-05006	47x24x30



Livrat fără conținut



Livrat fără pix.

PORTOFEL ACTE M|3041

Port acte high-end, cu 4 compartimente transparente în interior și un suport pentru pixuri, pentru o păstrare sigură a documentelor, permiselor de zi, permis de pescuit, etc.

Material: Sac polyester (600D), acoperire PVC



Art.-Nr.	Mărime cm
65-03041	14x20

PENAR CÂRLIGE LEGATE M|3025

Super-practic, penar față-verso cu plicuri transparente pentru 20 de pachete de cârlige. De asemenea, vârteje sau strune de oțel pot fi depozitate cu grijă în această penar la îndemână.

Material: Sac polyester (600D), acoperire PVC



Art.-Nr.	Mărime cm
65-03025	20x11.5



PENAR MONTURI M|3026

Penar universal cu 10 plicuri transparente, care pot fi închise individual cu fermoar.

Material: Sac polyester (600D), acoperire PVC



Art.-Nr.	Mărime cm
65-03026	20x11.5



Recomandat pentru echipare cu cutii Cormoran

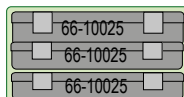

GEANTĂ UMĂR M|3031

Una dintre cele mai frecvent copiate geanți CORMORAN. Gândit pentru pescarii de spin și fly. Dublat la interior cu PVC pentru o curățare ușoară și rapidă, și echipat cu un fund tare din PVC.

Echiptat cu 3 buzunare aplicate și 2 buzunare laterale. Curea de umăr ajustabilă.

Material: Sac polyester (600D), acoperire PVC



Art.-Nr.	Mărime cm
65-03031	39x23x18



Recomandat pentru echipare cu cutii Cormoran

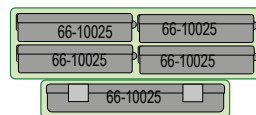

GEANTĂ UMĂR M|3032

Geantă de umăr practic cu un compartiment principal, un buzunar mare aplicat și curea de umăr ajustabilă. Compartimentul principal este din PVC acoperit și, astfel, ușor de curățat.

Material: Sac polyester (600D), acoperire PVC



Art.-Nr.	Mărime cm
65-03032	36x30x17



BORSETĂ M|3029

MĂRIME M | 30L

Această borsetă cu cureaua reglabilă cu clemă de prindere rapidă a fost special făcută pentru pescarii de spin și oferă spațiu suficient pentru orice accesoriu și momeli de care aveți nevoie pentru a le păstra la îndemână. Un compartiment principal mare (23x12x8cm) și un buzunar aplicat (19x11x4cm) pentru accesoriu sau cutii de momeli, în timp ce buzunarul de la spate (23x13x5cm) oferă spațiu pentru cutii de năluci mari.

Un buzunar slot cu fermoar și 2 buzunare suplimentare, mobile (14x15x5cm), care, de asemenea, pot fi folosite ca saci de centură separat, extinde spațiul de depozitare considerabil.

Material: Sac polyester (600D), acoperire PVC

Art.-Nr.	Mărime cm
65-03029	23x13x17



Recomandat pentru
echipare cu cutii Cormoran

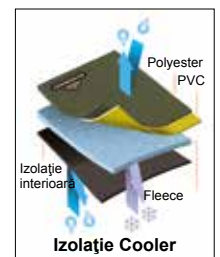
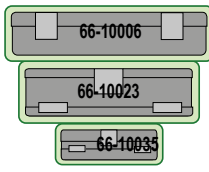

RUCSAC PESCAR M|3038

MĂRIME M | 30L

Rucsac compact „De Luxe”, cu o capacitate de aproximativ 30 litri. Am echipat acest rucsac cu un sistem de transport extrem de confortabil și o căptușeală, respirabilă în partea din spate, pentru că în timpul pescuitului de spin, aveți nevoie de a transporta rucsacul pe o perioadă lungă de timp.

Lansetele pot fi fixate în siguranță pe fiecare parte, și un mare buzunar cu fermoar este poziționat în față. Capacul este conceput pentru a acoperi complet și a îmbunătăți protecția la apă. Echipat cu un fund din PVC solid.

Material: Sac polyester (600D), acoperire PVC

RUCSAC PESCAR M|3039

MĂRIME XL | 40L

Rucsac mare „De Luxe”, cu o capacitate de aproximativ 40 litri. Echipat cu un compartiment principal 30 de litri și un compartiment de răcire separate cu izolație de lână integrată.

Sistemul de transport extrem de confortabil, respirabil în partea din spate, precum și sistem de prindere a tronsoanelor lansetei de fiecare parte și buzunar mare cu fermoar în față. Capacul este conceput pentru a îmbunătăți împotriva stropilor de apă. Echipat cu un fund din PVC solid.

Material: Sac polyester (600D), acoperire PVC



Art.-Nr.	Mărime	Mărime cm	Volum l
65-03038	M	35x45x20	30



Art.-Nr.	Mărime	Mărime cm
65-03039	XL	35x55x20

SUPORȚI LANSETE



HUSĂ LANSETĂ M|5121

Husă foarte accesibilă, cu un compartiment principal, în care pot încapa cu ușurință până la 3 lansete montate. Cu buzunar exterior lung pentru suportul lansetă și umbrelă, care poate fi deschis larg cu fermoar și închis cu o buclă separată.

Echiptă cu un fermoar puternic de lățime 10mm. Cureaua de umăr reglabilă și mânerul solid sunt proiectate astfel încât să garanteze transportul convenabil chiar și atunci când sunt încărcate complet.

Material: Sac polyester (600D), acoperire PVC



Art.-Nr.	Lungime cm	Capacitate
65-12130	130	pentru 3 lansete
65-12155	155	pentru 3 lansete
65-12175	175	pentru 3 lansete



HUSĂ LANSETĂ M|5122

PROTECȚIE FULL SHOCK

Husă hardcase, care poate cuprinde ușor 2 lansete montate. Datorită materialului dur, lansetele sunt perfect protejate împotriva șocurilor și deteriorării în timpul transportului. Bineînțeles, de asemenea, compartimentul pentru mulinete este foarte tare pentru a oferi o protecție optimă.

Echiptă cu un fermoar puternic și foarte sigur și o curea de umăr reglabilă.

Material: Sac polyester (600D), acoperire PVC

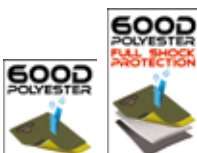

Art.-Nr.	Lungime cm	Capacitate
65-12230	130	pentru 2 lansete
65-12255	155	pentru 2 lansete
65-12275	175	pentru 2 lansete



HUSĂ LANSETĂ M|5123

Husă foarte accesibilă pentru transportul a numeroase lansete telescopice sau din bucăți montate și/sau nemontate. Compartimentul principal este separat prin intermediul a 2 divizoare flexibile pentru a păstra lansetele perfect organizate. Cu buzunar exterior pentru suport pentru suport și umbrelă, care poate fi deschis larg prin fermoar și închis prin buclă separată.

Echiptă cu un fermoar puternic și de încredere de 10mm. Cureaua de umăr reglabilă este proiectată într-un mod care să garanteze transportul convenabil chiar și atunci când este încărcat complet.

Material: Sac polyester (600D), acoperire PVC



Art.-Nr.	Lungime cm
65-12315	115
65-12330	130
65-12355	155
65-12375	175



HUSĂ LANSETĂ M|5124

PROTECȚIE FULL SHOCK

Husă complet dublată pentru una sau două lansete montate. Datorită stratului gros, lanseta și mulineta sunt perfect protejate împotriva șocurilor sau deteriorărilor în timpul transportului.

Echipat cu un fermoar puternic și de încredere de 10 mm și un mâner solid.

Material: Sac polyester (600D), acoperire PVC

Art.-Nr.	Lungime cm	Capacitate
65-12430	130	pentru 1-2 lansete
65-12455	155	pentru 1-2 lansete



HUSĂ LANSETE M|5091

PROTECȚIE FULL SHOCK

Husă high-end cu căptușeală „Full Shock Protection”. Cu 2 compartimente separate, care pot stoca cu ușurință până la 4 lansete. Cu un buzunar exterior mare, care poate fi deschis larg prin fermoar. Buzunar mare exterior (35x22x6cm) cu fund solid PVC, de asemenea căptușit și, astfel se protejează perfect echipamentul depozitat.

Cu 2 bretele reglabile de umăr căptușite, un mâner și fund PCV solid.

Material: Sac polyester (600D), acoperire PVC

Art.-Nr.	Mărime cm	Capacitate
65-09125	130x24x32	pentru 4 lansete
65-09150	155x24x32	pentru 4 lansete
65-09165	170x24x32	pentru 4 lansete



HUSĂ LANSETE M|5092

Husă foarte bine apreciată, cu 2 compartimente separate, care poate stoca până la 4 lansete cu ușurință. Cu un buzunar mare pentru suporturi etc, care poate fi deschis larg prin fermoar.

Echipat cu o curea de umăr ajustabilă.

Material: Sac polyester (600D), acoperire PVC

Art.-Nr.	Lungime cm	Capacitate
65-09220	125	pentru 4 lansete
65-09240	145	pentru 4 lansete
65-09265	170	pentru 4 lansete



HUSĂ CASE LANSETE M|5093

Husă, cu 3 compartimente separate pentru lansete. Buzunar mare exterior, care poate fi deschis prin fermoar pe toată lungimea, pentru umbrelă sau banksticks.

Cu 2 bretele reglabile de umăr, un mâner cu inele solide.

Material: Sac polyester (600D), acoperire PVC

Art.-Nr.	Lungime cm
65-09305	110
65-09325	130
65-09350	155
65-09370	175



HUSĂ LANSETE M|5094

PROTECȚIE FULL SHOCK

Protejează perfect lansetele datorită căptușelii „Full Shock Protection”. Astfel, sunteți gata să pescuiți fără necesitatea unei pregătiri anterioare.

Echiptă cu un fund solid din PVC, un mâner solid. O mulinetă suplimentară sau tamburi pot fi stocați în buzunar căptușit la interior.

Material: Sac polyester (600D), acoperire PVC



Art.-Nr.	Lungime cm	Capacitate
65-09425	130	pentru 1 lansetă
65-09450	155	pentru 1 lansetă



HUSĂ TUB LANSETE M|5096

REZISTENT LA IMPACT

Protecția perfectă pentru lansete cu mulinetele montate. Tub solid impact-proof de plastic este căptușit cu un material de nylon fin la interior și acoperit cu 100% Poliester 600D la exterior. Compartimentul integrat pentru mulinetă ajută la protejarea mulinetei putând totodată păstra mulineta montată pe lansetă.

Echiptă cu un mâner gros pentru transport.

Material: Sac polyester (600D), acoperire PVC; Dublură interioară nylon



Art.-Nr.	Lungime cm	Capacitate
65-09650	155	pentru 1 lansetă



HUSĂ CASE LANSETE M|5097

PROTECȚIE FULL SHOCK

Husă universală clasică, „Full Shock Protection“, căptușită și trei compartimente separate pentru lansete din bucăți. Buzunarele mari aplicate, accesibile prin fermoare, oferă suficient spațiu pentru o umbrelă sau suportji.

Cu 2 bretele reglabile pentru umeri, mâner de transport cu bucle largi și robuste.

Material: Sac polyester (600D), acoperire PVC

Art.-Nr.	Lungime cm
65-09730	130
65-09755	155
65-09775	175
65-09795	195



PRO CARP STALKER UNHOOKING SALTEA PRIMIRE M|1112

Practic, saltea compactă, material rezistent, care pot fi transportate cu economie de spațiu. Datorită materialului PVC se curăță rapid, ușor și este foarte delicat pentru mucoasa sensibilă a crapului.

Dimensiuni: 100x60cm

Material: PVC

Art.-Nr.	Mărime cm
11-11201	100x60



SCAUN PAT PRO CARP M|8210

CU 6 PICIOARE

Scaun pat cu 6 picioare, cu cadru din aluminiu ușor și picioare reglabile din aluminiu cu talpă pentru noroi. Suprafața saltelei este groasă și căptușită.

Echiptat cu noul nostru sistem „Pro Carp Recliner” și „Pro Carp Leg Adjustor” și se instalează rapid.

Material: Capac polyester (600D Oxford); Dublură polyuretan

Art.-Nr.	Mărime cm
68-48210	210x78



SCAUN PAT PRO CARP M|8212

CU 6 PICIOARE | CU PERNĂ INTEGRATĂ

Ușor, compact și foarte confortabil. Scaun pat pentru crap cu 6 picioare reglabile și cadru de aluminiu și talpă pentru noroi. Salteaua are fața este groasă și confortabilă, include o pernă integrată.

Echiptat cu noul nostru sistem „Pro Carp Recliner” și „Pro Carp Leg Adjustor” și se instalează rapid.

Material: Capac polyester (600D Oxford); Dublură polyuretan

Art.-Nr.	Mărime cm
68-48212	208x83



SCAUN CRAP PRO CARP M|7200

CU COTIERE ȘI SPĂTAR ÎNALT

Scaun all-round foarte confortabil de crap cu spătar înalt. Cadru de oțel ușor și picioare reglabile din aluminiu cu tălpi pentru noroi. Echipat cu "Pro Carp Leg Adjustor", cu care puteți regla înălțimea scaunului rapid și exact.

Dimensiuni:

- Scaun: 50x50cm
- Spătar: 73cm
- Înălțime: 30-41cm

Material: Capac polyester (600D Oxford)



Art.-Nr.	Mărime cm	Înălțimea scaun cm	Înălțimea spătarului cm
68-47200	50x50	30-41	73



SCAUN CRAP PRO CARP M|7300

CU PROTECȚIE SPATE ȘI SPĂTAR ÎNALT

Scaun de lux high-end, de crap. Extrem de confortabil. Cu protecție pentru mijloc. Cu cadru din oțel / aluminiu ușor și picioare reglabile din aluminiu cu tălpi noroi. Echipat cu sistem "Pro Carp Recliner" și "Pro Carp Leg Adjustor", prin care puteți regla înălțimea rapid și exact.

Dimensiuni:

- Scaun: 52x45cm
- Spătar: 85cm
- Înălțime: 43-54cm

Material: Capac polyester (600D Oxford)



Art.-Nr.	Mărime cm	Înălțimea scaun cm	Înălțimea spătarului cm
68-47300	52x45	43-54	85

Explicații detaliu

Poliester 600D

Material rezistent la solicitări și la abraziune cu acoperire PVC water proof.

Full Shock Protection

Stratul de fleece absorbant protejează cutiile și accesoriile împotriva deteriorării datorate impactului. Incorporat între materialul exterior de polyester și căptușeală.

Fermoare

De încredere, fermoarele de plastic de 7mm și cheie cu logo CORMORAN.

PVC Bottom

Asigură durabilitate mare, pot fi curățate cu ușurință și stabilizează în plus partea de jos a genții.

Acoperirea suplimentară

Protejează compartimentul principal de înmuiere, pe cât posibil, prin acoperirea fermoarului. Pentru o deschidere și închidere rapidă a fermoarului pur și simplu pliați acoperirea și fermoarul este complet neacoperit.

Suportul de clești

Poziționat la partea superioară pentru un acces rapid. Mărime universală pentru clești și care pot fi asigurați cu buclă de fixare.

Curea de umăr

În cadrul acestei serii, toate gențile (cu excepția rucsacului) au o curea de umăr detașabilă cu căptușeală, pad reglabil pentru umăr.

Design

Clasic, conservator, de culoare verde fără vârstă. Elementele ornamentale portocalii dau o notă vie pentru genți.

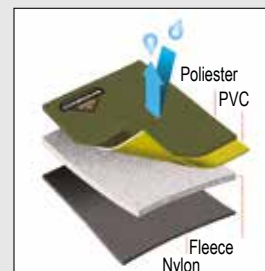

Full Shock Protection

Protecția totală la șoc, datorită stratului de fleece, aflat între fața de poliester și cea de nylon.



SCAUN PLIANT M|9000

Scaun pliant solid, rezistent la șocuri cu materialul textil din 600D PVC Oxford.

Material: Capac polyamidă

Art.-Nr.
68-90000



UMBRELĂ PESCAR M|3530

MĂRIME XXL | MĂSURA ARCULUI 350CM

Umbrelă de pescuit robustă. Toate cusăturile sunt dublate și lipite cu bandă de etanșare, împiedicând astfel pătrunderea apei. În plus, această umbrelă XXL are trei ochiuri, ce permit fixarea sigură în condiții de vânt.

Livrată cu cârlige de cort și fire de fixare.
Diametrul deschiderii: 300cm

Material: Husă umbrelă nylon, acoperire water-repellent

Art.-Nr.	Culoare	Mărime	Mărime cm
68-35300	green	XXL	300



UMBRELĂ PARASOLAR M|3525

CU LATURA DIN SPATE DETAȘABILĂ | MĂSURA ARCULUI 250CM

Umbrelă cu laterale detașabile (cu fermoar).
Cu spițele umbrelei metalice rezistente.

Livrată cu cârlige de cort și fire de fixare.
Diametrul deschiderii: 250cm

Material: Husă umbrelă polyester (210D), acoperire water-repellent

Art.-Nr.	Culoare	Mărime cm
68-35250	green	250

Încălțăminte THERMO

Înalta calitate, fiabilitatea, forma bună și aspectul excelent au fost standardele de dezvoltare a acestor bocanci. Rezultatul este încălțăminte pentru pescar, care răspunde așteptărilor foarte mari. Acestea sunt prima alegere pentru pescarii de spinning, care se deplasează foarte mult pe timpul pescuitului. Dar acești bocanci sunt, de asemenea, o alternativă convenabilă la cizmele de cauciuc, pentru fiecare pescar. Au un ax puternic, care stabilizează piciorul și protejează mult mai bine decât o cizmă de cauciuc sau încălțăminte sport.



BOCANCI ASTRO-THERMO M|9177

CU TALPĂ NON ALUNECARE DE CAUCIUC

Gheată foarte confortabil termic cu talpă dură non-alunecare de cauciuc. Este rezistent la apă până la nivelul îmbinării. Bombeu întărit și întărit pentru mobilitate optimă și protecția degetelor de la picioare. Căptușite gros cu spumă, contribuie la un confort termic optim. Rezistent la coroziune, inele puternice cu eliberare rapidă și ochet de piele pentru încălțat.

Material: Material exterior 80% velură, 20% nylon; Dublură interioară polyamidă (Nyllex); Talpă cauciuc termoplastice (TPR)

Art.-Nr.	Mărime
91-77040	39/40
91-77041	40/41
91-77243	42/43
91-77445	44/45
91-77546	45/46
91-77647	46/47

Ciorapi și mănuși de neoprene



CIORAPI NEOPRENE M|9425

CONSTRUCȚIE ÎNALTĂ | ACOPERIRE ANTI-ALUNECARE

Ciorapi neoprene cu tălpi anti-alunecare.

Material: 90% neoprene, 10% nylon

Art.-Nr.	Culoare	Mărime
94-25001	green	38-41
94-25002	green	42-44
94-25003	green	45-47

MĂNUȘI NEOPRENE M|9410

Degetul mare și acoperirea pentru celelalte patru se pot plia.

Material: 90% neoprene, 10% nylon

Art.-Nr.	Culoare	Mărime
94-10002	dark green/black	M
94-10003	dark green/black	L
94-10004	dark green/black	XL

ÎMBRĂCĂMINTE WADING NEOPRENE

SALOPETĂ NEOPRENE CHEST WADERS CU CIZMĂ CAUCIUC

Fabricate din neopren 4mm, filmate dublu și partea superioară respirabilă. Toate îmbinările sunt dublate și 100% rezistente la apă. Cizmele de cauciuc „Steel Shank” unic sunt căptușite cu neopren.



SALOPETĂ NEOPRENE CHEST WADERS M|9402

4MM NEOPRENE | CU TOC PROFILAT ȘI TALPĂ
CU PÂSLĂ

Modelul 9402 cu talpă de pâslă și toc de cauciuc.



Art.-Nr.	Mărime
94-02041	40/41
94-02243	42/43
94-02445	44/45
94-02647	46/47

CIZMĂ ȘOLD M|9405

4MM NEOPRENE | CU TALPA PROFILATĂ

Fabricat din neopren 4mm dublu-laminat și partea superioară respirabilă. Toate îmbinările sunt dublate și 100% rezistent la apă. Cizmele de cauciuc „Steel Shank” unic sunt căptușite cu neopren.

Material: 90% neopren, 10% nailon



Art.-Nr.	Mărime
94-05041	40/41
94-05243	42/43
94-05445	44/45
94-05647	46/47

SALOPETĂ NEOPRENE CHEST WADERS M|9403

4MM NEOPRENE | CU TALPA PROFILATĂ

Model 9403 cu fund cauciuc.

Mărimea XL are mărime specială în talie.



Art.-Nr.	Mărime
94-03839	38/39
94-03041	40/41
94-03243	42/43
94-03243XL	42/43XL
94-03445	44/45
94-03445XL	44/45XL
94-03647	46/47
94-03647XL	46/47XL



CIZMĂ ȘOLD M|9504

CU TALPĂ DE CAUCIUC

Robustă, netedă și ușoară.

Material: Cizme wading nylon, acoperire PVC; Talpă cauciuc

Art.-Nr.	Mărime
95-04540	40
95-04541	41
95-04542	42
95-04543	43
95-04544	44
95-04545	45
95-04546	46



CIZMĂ PIEPT M|9507

CU BUZUNAR LA PIEPT

Calitate superioară, super-ușoare. Cu buzunare de piept.

Material: Waders nylon, acoperire PVC; Talpă cauciuc; Sac nylon, acoperire PVC



Art.-Nr.	Mărime
95-07439	39
95-07440	40
95-07441	41
95-07442	42
95-07443	43
95-07444	44
95-07445	45
95-07446	46



CORMORAN